

Руководство по применению

Краткие пояснения часто выполняемых действий

HL-L3210CW
HL-L3230CDW
HL-L3270CDW

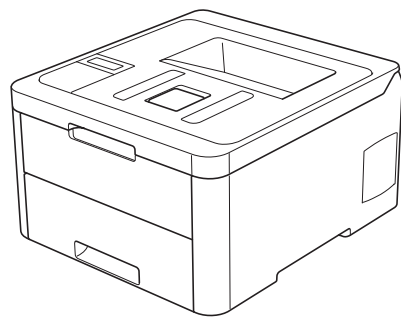

Компания Brother рекомендует хранить данное руководство рядом с устройством Brother, чтобы им можно было воспользоваться в любой момент.

Интерактивное руководство пользователя

Более подробные инструкции, дополнительную информацию, а также сведения о технических характеристиках устройств см. в *Интерактивном руководстве пользователя* на сайте: support.brother.com/manuals



Где находятся руководства пользователя

Какое руководство мне требуется?	Какая информация в нем содержится?	Где оно находится?
Руководство по безопасности устройства	Сначала прочитайте это руководство. В этом руководстве приведены инструкции по технике безопасности, которые необходимо изучить перед началом настройки устройства. См. информацию о товарных знаках и правовых ограничениях в этом руководстве.	Печатная версия/в коробке
Руководство по быстрой установке	Следуйте инструкциям по настройке устройства и установке файла Полный пакет драйверов и программного обеспечения в соответствии с используемой операционной системой и типом подключения.	Печатная версия/в коробке
Руководство по применению	В этом руководстве приведены сведения об основных операциях, включая операции по обслуживанию устройства. См. советы по поиску и устранению неисправностей.	Печатная версия или руководство на установочном диске Brother/в коробке
Интерактивное руководство пользователя	Помимо информации о печати, использовании мобильных устройств с аппаратом Brother и устранении неисправностей, в руководство включены полезные сведения об использовании устройства в сети.	Brother Solutions Center ¹

¹ Перейдите по адресу support.brother.com/manuals.

Интерактивное руководство пользователя поможет вам узнать обо всех возможностях устройства

Надеемся, что данное руководство окажется полезным для вас. Дополнительные сведения о возможностях вашего устройства см. в *Интерактивном руководстве пользователя*. Документ предлагает указанные ниже преимущества.

Еще более быстрая навигация

- ✓ Строка поиска
- ✓ Специальная панель навигации

Исчерпывающая информация

- ✓ Все вопросы в одном руководстве

Понятный интерфейс

- ✓ Пошаговые инструкции
- ✓ Краткое содержание материала в верхней части страницы



1. Строка поиска
2. Панель навигации
3. Краткое содержание
4. Пошаговые инструкции

Доступ к интерактивным руководствам пользователя

Интерактивное руководство пользователя и другие руководства см. на веб-сайте по адресу support.brother.com/manuals.

(Windows®)

Кроме того, доступ к руководствам для необходимых устройств можно получить с помощью программного обеспечения Brother Utilities. Средство Brother Utilities входит в стандартный пакет установки. После установки его можно запустить с помощью ярлыка на рабочем столе или из меню **Пуск** Windows®.

Возникли вопросы или проблемы? Ознакомьтесь с ответами на часто задаваемые вопросы, решениями и видеороликами в Интернете.

Перейдите на страницу **Часто задаваемые вопросы и устранение неполадок** используемой модели устройства на веб-сайте Brother Solutions Center по адресу support.brother.com

- **Несколько способов поиска.**
- **Отображение похожих вопросов для получения более подробной информации.**
- **Регулярные обновления на основе отзывов потребителей.**

©2018 Brother Industries, Ltd. Все права защищены.

Обзор панели управления

Вид панели управления зависит от используемой модели устройства.

HL-L3210CW/HL-L3230CDW

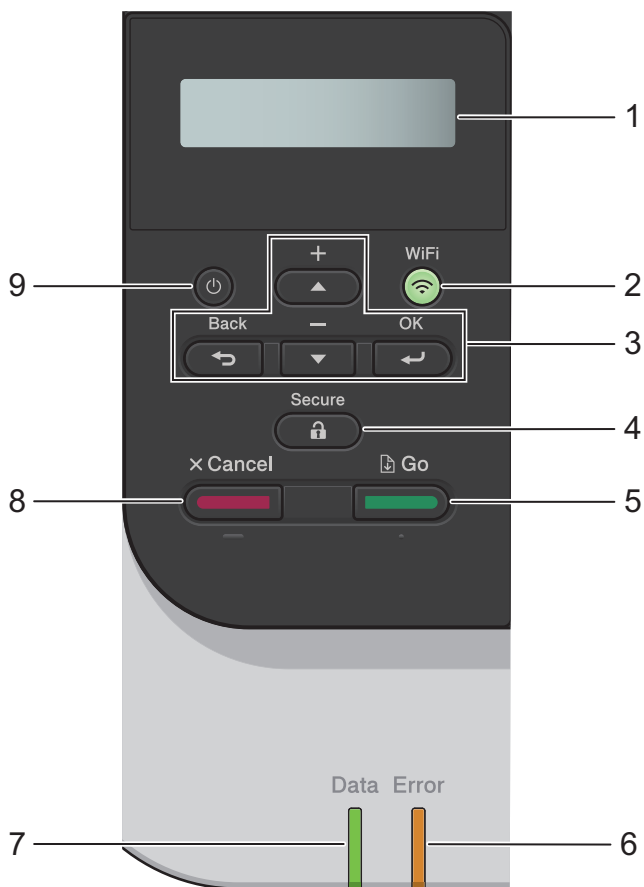

1. Жидкокристаллический дисплей (ЖК-дисплей)

Отображает сообщения, облегчающие настройку и использование устройства.

- Модели с поддержкой беспроводной сети

Если используется беспроводное подключение, четырехуровневый индикатор отображает уровень сигнала беспроводной сети.



2. Кнопка WiFi

Запустите программу настройки беспроводной сети на вашем компьютере, а затем нажмите кнопку **WiFi**. Чтобы настроить беспроводное подключение между устройством и сетью, следуйте инструкциям на экране.

Если индикатор **WiFi** светится, это означает, что устройство Brother подключено к беспроводной точке доступа. Если беспроводное подключение разорвано или устройство находится в процессе подключения к беспроводной точке доступа, индикатор **WiFi** мигает.

3. Кнопки меню

OK

Нажмите для выбора отображаемого параметра. После изменения параметра происходит возврат к предыдущему уровню меню.

Back (Назад)

- Нажмите для возврата на предыдущий уровень меню.
- Нажмите для выбора предыдущей цифры при вводе чисел.

▲ или ▼ (+ или -)

- Прокрутка меню и параметров.
- Нажмите для ввода или изменения буквы или цифры. Для ускорения прокрутки удерживайте нажатой кнопку ▲ или ▼. Когда отобразится необходимая буква или необходимое число, нажмите кнопку **OK**.

4. Secure (Блокировка)

Нажмите для печати сохраненных в памяти заданий печати (после ввода пароля из четырех цифр).

5. Go (Перейти)

- Нажмите для сброса некоторых сообщений об ошибках. Чтобы удалить все остальные сообщения об ошибках, следуйте инструкциям на ЖК-дисплее.
- Нажмите для печати данных из памяти устройства.
- Нажмите для выбора отображаемого параметра. После изменения настройки устройство вернется в режим готовности.

6. Индикатор Error (Ошибка)

Индикатор **Error (Ошибка)** мигает, когда на ЖК-дисплее отображается сообщение об ошибке или важное сообщение о состоянии устройства.

7. Индикатор Data (Данные)



Индикатор **Data (Данные)** мигает в зависимости от состояния устройства.

Если индикатор **Data (Данные)** светится, это означает, что данные находятся в памяти устройства. Если индикатор **Data (Данные)** мигает, это означает, что устройство принимает или обрабатывает данные.

8. Cancel (Отмена)

- Отмена текущей настройки.
- Отмена запрограммированного задания печати и удаление его из памяти устройства. Чтобы отменить несколько заданий печати, удерживайте нажатой кнопку **Cancel (Отмена)**, пока на ЖК-дисплее не отобразится сообщение [Отм. всех задан.].

9. Включение/выключение питания

- Нажмите кнопку , чтобы включить устройство.
- Чтобы выключить устройство, нажмите и удерживайте кнопку .

HL-L3270CDW

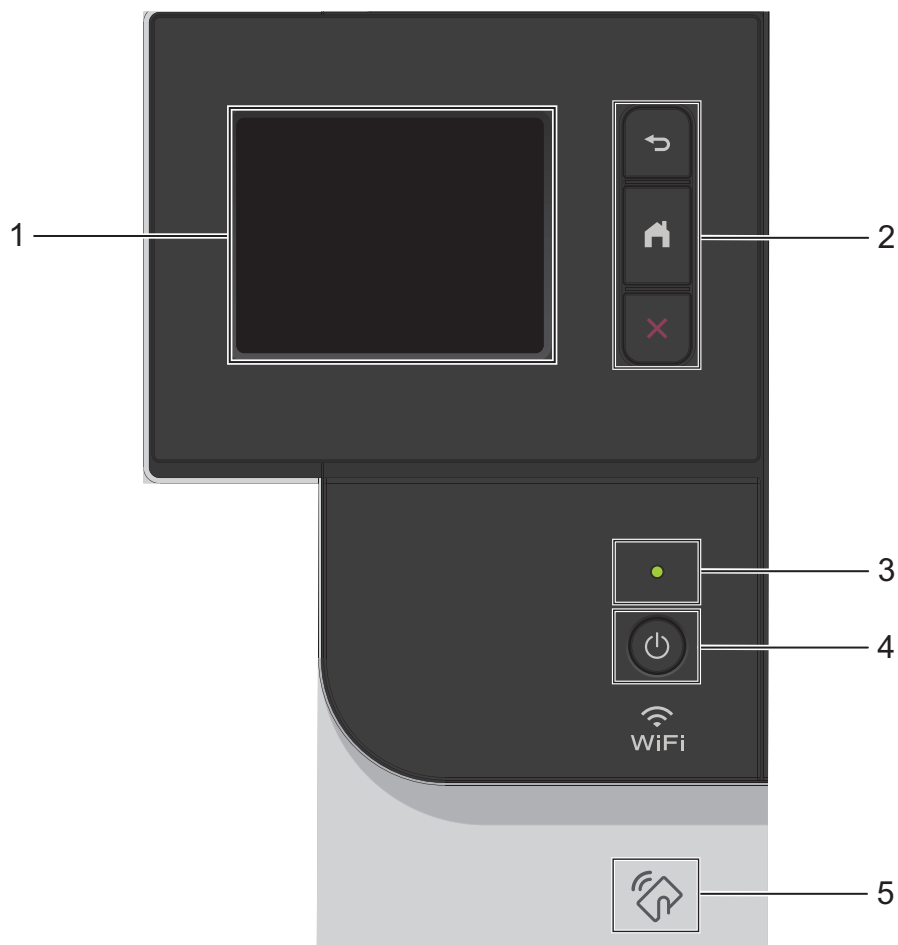

1. Сенсорный жидкокристаллический (ЖК) дисплей 67,5 мм

Чтобы выбрать пункт меню или параметр, коснитесь его на сенсорном экране.

2. Кнопки меню

 (Назад)

Нажмите для возврата к предыдущему меню.

 (Начальный экран)

Нажмите для возврата к начальному экрану.



(Отмена)

Нажмите для отмены операции. Нажмите для отмены запрограммированного задания печати и удаления его из памяти устройства.

3. Светодиодный индикатор питания

Светодиодный индикатор горит в зависимости от состояния питания устройства.

4. Включение и выключение питания

- Нажмите кнопку , чтобы включить устройство.
- Чтобы выключить устройство, нажмите и удерживайте кнопку .

5. Технология ближней бесконтактной связи (Near Field Communication, NFC)

Если ваше устройство на базе Android™ поддерживает функцию NFC, с его помощью можно печатать документы, коснувшись символа NFC на панели управления.

Обзор сенсорного ЖК-дисплея

Связанные модели:
HL-L3270CDW

На начальном экране можно получить доступ к настройкам WiFi, сведениям об уровне тонера, параметрам и экрану функций.

В режиме простоя на начальном экране отображаются сведения о состоянии устройства. Если отображается этот экран, устройство готово к следующей команде.

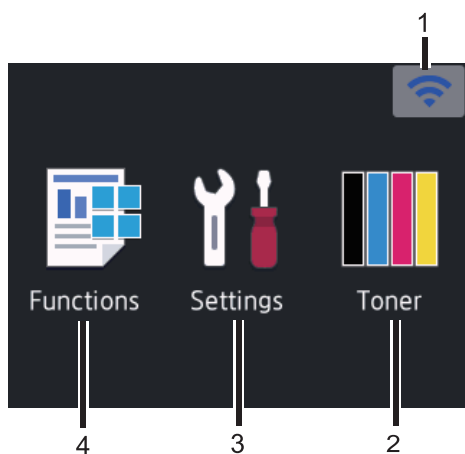

1. (Сигнал беспроводной сети)

Если используется беспроводное подключение, четырехуровневый индикатор на начальном экране отображает текущий уровень сигнала беспроводной сети.



- Если сверху экрана отображается значок , нажмите его, чтобы выбрать метод беспроводного подключения или изменить настройки установленного беспроводного подключения.

2. [Тонер]

Отображение оставшегося ресурса тонера. Нажмите для доступа к меню [Тонер].

3. [Настройки]

Нажмите для доступа к меню [Настройки].

Используйте меню настроек для доступа ко всем настройкам устройства Brother.

Если включена функция блокировки настроек, на ЖК-дисплее отображается значок замка . Чтобы изменить настройки, необходимо разблокировать устройство.

4. [Функции]

Нажмите, чтобы получить доступ к экрану функций.

• [Безопасная печать]

Нажмите, чтобы получить доступ к функции безопасной печати.

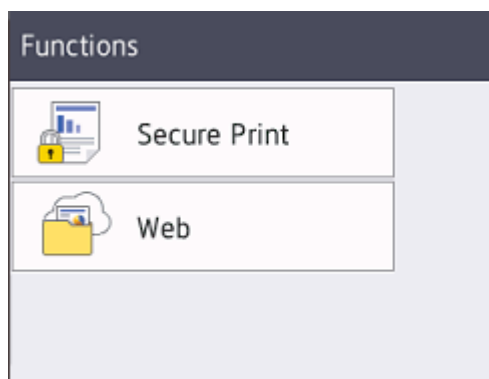

• [Веб]

Нажмите для подключения устройства Brother к интернет-службе.

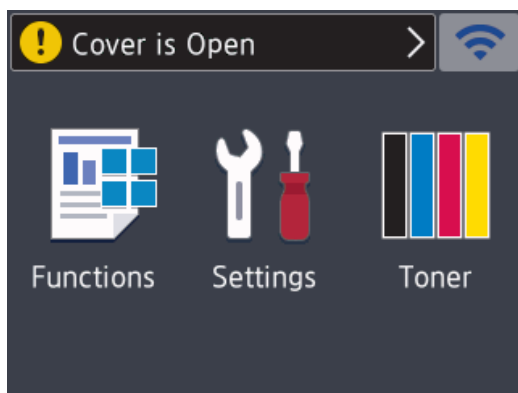

Предупреждающий значок



При появлении сообщения об ошибке или необходимости сервисного обслуживания отображается предупреждающий значок . Чтобы просмотреть сообщение, нажмите , а затем —  для возврата в режим готовности.

ПРИМЕЧАНИЕ

В данном устройстве применен шрифт, разработанный компанией ARPHIC TECHNOLOGY CO., LTD.

Загрузка бумаги в лоток для бумаги

Используйте лоток для бумаги при печати на бумаге указанных ниже типов.

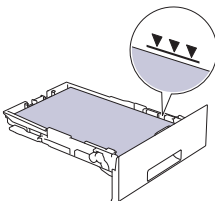
<p>Обычная бумага Тонкая бумага Бумага из вторсырья Плотная бумага</p>	 <p style="text-align: center;">↓</p> <ul style="list-style-type: none"> • Отрегулируйте направляющие • Разверните бумагу • Высота стопки не должна превышать эту отметку 
--	---

Более подробная информация >>>
Интерактивное руководство пользователя: Загрузка бумаги в лоток

Загрузка бумаги в слот для ручной подачи

Используйте слот для ручной подачи при печати на носителях указанных ниже типов.

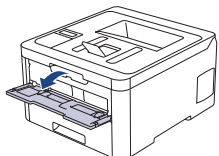
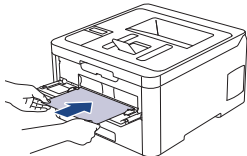
<p>Обычная бумага Тонкая бумага Бумага из вторсырья Высокосортная бумага Плотная бумага Наклейки ¹ Конверты ¹ Глянцевая бумага</p>	 <p style="text-align: center;">↓</p> <ul style="list-style-type: none"> • Отрегулируйте направляющие • Вставляйте один лист бумаги двумя руками • Продолжайте прижимать бумагу к роликам примерно две секунды или до захвата бумаги устройством и втягивания ее внутрь 
--	--

¹ Перед печатью откройте заднюю крышку, чтобы она была в положении лотка для вывода бумаги лицевой стороной вверх и отпечатанные страницы подавались в него.

Более подробная информация >>>
Интерактивное руководство пользователя: Загрузка бумаги в слот ручной подачи и печать из него





Этот раздел поможет устранить проблемы, с которыми можно столкнуться при использовании устройства Brother.

Определение причины неполадки

Большинство неполадок в работе устройства можно устранить самостоятельно.

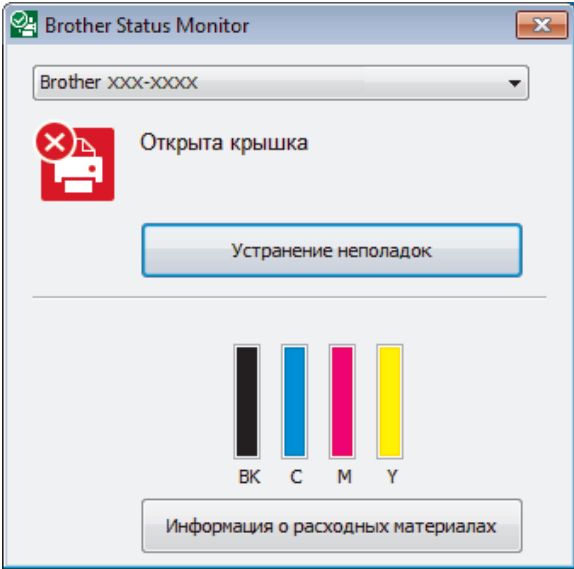
Сначала выполните следующие проверки:

- Шнур питания устройства подсоединен правильно, а само устройство включено.
- Все оранжевые защитные элементы устройства удалены.
- (Для моделей с поддержкой сети) Точка доступа (для беспроводной сети), маршрутизатор или концентратор включены, на них мигает индикатор соединения.
- Бумага правильно вставлена в лоток для бумаги.
- Интерфейсные кабели надежно подключены к устройству и компьютеру.
- Проверьте состояние устройства на самом устройстве или с помощью программы **Brother Status Monitor** на компьютере.

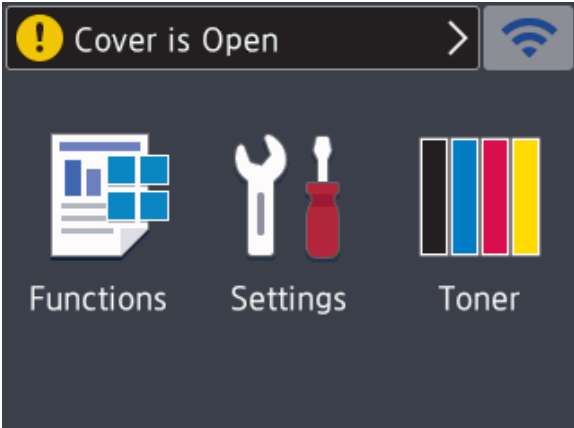
Поиск ошибки	Поиск решений
<p>Использование утилиты Status Monitor</p> <ul style="list-style-type: none"> • Дважды щелкните значок  на панели задач.  <ul style="list-style-type: none"> • (Windows®) Если установить флажок Загружать монитор состояния при запуске, утилита Status Monitor будет автоматически запускаться при каждом включении компьютера. 	<ul style="list-style-type: none"> • Зеленый цвет значка указывает на обычный режим ожидания.  • Желтый цвет значка указывает на наличие предупреждения.  • Красный цвет значка указывает на наличие ошибки.  • Серый цвет значка указывает на то, что устройство находится в автономном режиме.  • Для перехода на веб-сайт Brother с информацией об устранении неисправностей нажмите кнопку Устранение неполадок.
<p>Использование ЖК-дисплея</p> <p>Открыта крышка</p> 	<ol style="list-style-type: none"> 1. Следуйте инструкциям на ЖК-дисплее. 2. Если ошибку устранить не удастся, воспользуйтесь ресурсами, перечисленными ниже. <i>Интерактивное руководство пользователя: Сообщения об ошибках и необходимости обслуживания</i> страница Часто задаваемые вопросы и устранение неполадок на веб-сайте по адресу support.brother.com

Сообщения об ошибках и необходимости обслуживания

Информацию о наиболее распространенных сообщениях об ошибках и необходимости обслуживания см. в *Интерактивном руководстве пользователя*.

Интерактивное руководство пользователя и другие руководства см. на веб-сайте support.brother.com/manuals

Замятие бумаги

Если в устройстве застряла бумага, отобразится соответствующее сообщение об ошибке.

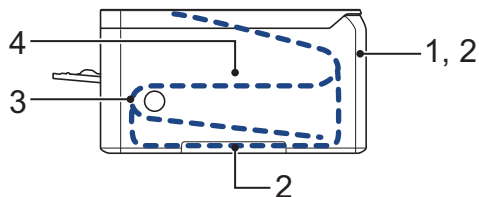

Сообщения об ошибках.

1. Замятие бумаги в задней части устройства
2. Замятие бумаги в лотке для 2-сторонней печати
3. Замятие бумаги в лотке
4. Замятие бумаги внутри устройства

См. сообщения в программе **Brother Status Monitor** на компьютере.

Решения для беспроводного подключения

Если не удастся подключить устройство Brother к беспроводной сети, см. указанные ниже документы.

- *Интерактивное руководство пользователя: Печать отчета WLAN*
- *Руководство по быстрой установке: Настройка беспроводного подключения*

Интерактивное руководство пользователя и другие руководства см. на веб-сайте support.brother.com/manuals

Расходные материалы

Когда необходимо заменить расходные материалы, например тонер-картридж или фотобарабан, на панели управления устройства или в программе Status Monitor отображается соответствующее сообщение об ошибке. Дополнительные сведения о расходных материалах для вашего устройства можно получить на веб-сайте по адресу www.brother.com/original/index.html или у местного дилера Brother.



Название модели расходных материалов зависит от страны и региона.

Расходные материалы	Название модели	Приблизительный ресурс (Кол-во печатаемых страниц)
Тонер-картридж 	Стандартный тонер-картридж: TN-213	<ul style="list-style-type: none"> Черный: Приблизительно 1 400 страниц¹₂ Голубой, пурпурный, желтый: Приблизительно 1 300 страниц¹₂
	Тонер-картридж повышенной емкости: TN-217	<ul style="list-style-type: none"> Черный: Приблизительно 3 000 страниц¹₂ Голубой, пурпурный, желтый: Приблизительно 2 300 страниц¹₂
	Тонер-картридж, входящий в комплект поставки: (поставляется с устройством)	<ul style="list-style-type: none"> Черный: Приблизительно 1 000 страниц¹₂ Голубой, пурпурный, желтый: Приблизительно 1 000 страниц¹₂
Блок фотобарабана 	DR-213CL ³ DR-213CL-BK ⁴ DR-213CL-CMY ⁵	Приблизительно 18 000 страниц ⁶

Расходные материалы	Название модели	Приблизительный ресурс (Кол-во печатаемых страниц)
Ленточный картридж 	BU-223CL	Приблизительно 50 000 страниц ⁷
Контейнер для отработанного тонера 	WT-223CL	Приблизительно 50 000 страниц ²

- 1 Приблизительный ресурс картриджа указан в соответствии со стандартом ISO/IEC 19798.
- 2 Страницы формата A4 или Letter с печатью на одной стороне
- 3 Включает в себя четыре блока фотобарабана: один черный и три цветных.
- 4 Включает в себя один черный блок фотобарабана.
- 5 Включает в себя один цветной блок фотобарабана.
- 6 Приблизительно 18 000 страниц из расчета одна страница на задание (бумага формата A4 или Letter с односторонней печатью). Количество печатаемых страниц зависит от многих факторов, включая, помимо прочего, тип и формат бумаги.
- 7 Приблизительно 50 000 страниц из расчета 2 страницы на задание (бумага формата A4 или Letter с односторонней печатью). Количество печатаемых страниц зависит от многих факторов, включая, помимо прочего, тип и формат бумаги.



В ОС Windows® дважды щелкните значок сайта **Brother Creative Center** () на рабочем столе, чтобы открыть наш **БЕСПЛАТНЫЙ** веб-сайт — ресурс, созданный, чтобы вы с легкостью создавали и печатали специальные материалы для дома и бизнеса, содержащие фотографии, текст и творческое оформление.

Веб-сайт Brother CreativeCenter для пользователей компьютеров Mac находится по следующему адресу:

www.brother.com/creativecenter

brother

Посетите наш веб-сайт в Интернете
www.brother.com



RUS
Версия 0