

PATRIOT

ИНСТРУКЦИЯ ПО ЭКСПЛУАТАЦИИ

ПОРТАТИВНЫЙ ГЕНЕРАТОР

| GP 910 |

ПРИМЕЧАНИЕ	4
ИНФОРМАЦИЯ ПО БЕЗОПАСНОСТИ	5
ПРЕДПУСКОВАЯ ПОДГОТОВКА	6
ЗАПУСК ДВИГАТЕЛЯ	6
ОСТАНОВКА ДВИГАТЕЛЯ	7
ЭЛЕКТРОПОДКЛЮЧЕНИЕ	8
ПЕРИОДИЧЕСКОЕ ОБСЛУЖИВАНИЕ	9
УСТРАНЕНИЕ НЕИСПРАВНОСТЕЙ	10
ТЕХНИЧЕСКИЕ ХАРАКТЕРИСТИКИ	11
СРОК СЛУЖБЫ И УТИЛИЗАЦИЯ	12
КОМПЛЕКТАЦИЯ	12
РАСШИФРОВКА СЕРИЙНОГО НОМЕРА	12
ГАРАНТИЙНЫЙ ТАЛОН	13
ГАРАНТИЙНЫЕ ОБЯЗАТЕЛЬСТВА	14
АДРЕСА СЕРВИСНЫХ ЦЕНТРОВ	15

ПРИМЕЧАНИЕ

Поздравляем Вас с приобретением портативного генератора PATRIOT!

Внимательно ознакомьтесь с инструкцией по эксплуатации и запомните назначение элементов управления и правила эксплуатации устройства. **ВНИМАНИЕ!** При использовании устройства для предотвращения получения удара электрическим током, травм и возгорания необходимо соблюдать приведенные ниже правила безопасности. Пользователь устройства несет ответственность за несчастные случаи, которые могут произойти с другими людьми, и ущерб, который может быть нанесен их имуществу.

Никогда не допускайте к работе с устройством детей и лиц, незнакомых с инструкцией по его эксплуатации. Лицам, не достигшим 16 лет, пользоваться устройством запрещено. Местными нормативами может быть установлен минимальный возраст лиц, эксплуатирующих данное устройство.

СПАСИБО ЗА ПОКУПКУ!

1. Выхлопные газы токсичны.

- Никогда не эксплуатируйте генератор в замкнутом плохо вентилируемом помещении.

2. Используемое топливо сильно горюче и токсично.

- Всегда останавливайте генератор перед заправкой.
- Не заправляйте генератор вблизи открытого огня, не курите во время заправки.
- Не допускайте попадания топлива на двигатель или глушитель во время заправки.
- При попадании топлива в глаза или проглатывании топлива следует немедленно обратиться к врачу. При попадании топлива на кожу и одежду тщательно промыть с мылом места контакта и сменить одежду.
- При эксплуатации и транспортировке располагайте генератор строго вертикально.

3. Двигатель и глушитель сильно нагреваются.

- Располагайте генератор в местах не доступных для детей и домашних животных.
- Рядом с работающим генератором не должно быть легко воспламеняющихся предметов. Устанавливайте генератор на расстоянии не менее 1 метра от стен и крупных предметов для достаточного охлаждения генератора.
- Во время работы генератора все защитные кожухи и панели должны быть установлены.

- Не переносите генератор во время работы.
- Устанавливаете генератор на ровную прямую поверхность, не закрывайте вентиляционные отверстия генератора.

4. Опасность поражения электрическим током.

- Не используйте генератор под дождем или снегом, вблизи бассейнов, водоемов, устройств полива. Защищайте от водяных брызг.
- Не прикасайтесь к работающему генератору влажными руками.
- Обязательно заземлите генератор перед использованием.

Примечание! Используйте для заземления медный кабель сечением не менее 1,5 кв. мм.

5. Электроподключение.

- Не включать генератор в существующую электропроводку.
- Не подключать генератор параллельно с другими генераторами.

PATRIOT

ПРЕДПУСКОВАЯ ПОДГОТОВКА / ЗАПУСК ДВИГАТЕЛЯ

ПРЕДПУСКОВАЯ ПОДГОТОВКА

1. Заземлите генератор (Рис. 1).
2. В качестве топлива используется смесь неэтилированного бензина АИ 92 и масла для двухтактных двигателей в пропорции 32:1 (Рис. 2).



Рис. 1



Рис. 2

3. Емкость топливного бака 4,0 л.
4. Не заполняйте выше топливного фильтра сверху. (Рис. 3).

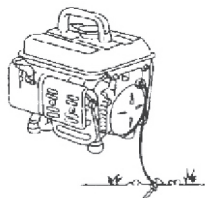

Рис. 3

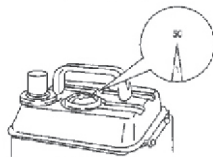
0.02L	
0.04L	
0.06L	
0.08L	

Рис. 4

5. Приготовление смеси.

а) Используйте измерительный стакан в крышке топливного бака (Рис. 4).

б) Налейте масло в соответствии со шкалой в измерительный стакан.

в) Смешайте топливо и масло в подходящей для этого емкости, несколько раз активно встряхните и залейте в бак.

ЗАПУСК ДВИГАТЕЛЯ

ВНИМАНИЕ! Не подключайте электрооборудование до запуска генератора!
(Рис. 5)



Рис. 5



Рис. 6

1. Встряхните топливо в баке перед запуском.
2. Поверните рычаг топливного крана в положение «ON» (Рис. 6).

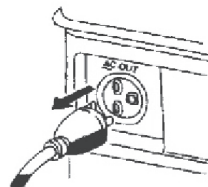
ЗАПУСК ДВИГАТЕЛЯ / ОСТАНОВКА ДВИГАТЕЛЯ

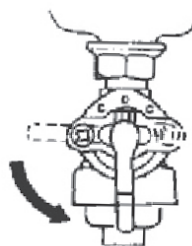

Рис. 7

3. Переведите рычаг заслонки в положение 1 (Рис. 7)

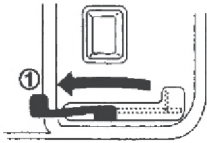

Рис. 8

4. Переведите выключатель зажигания в положение «ON» (Рис. 8)

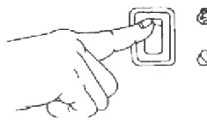

Рис. 9

5. Медленно потяните ручку стартера до появления сопротивления, и затем, прочно зафиксировав генератор, быстро и сильно потяните за ручку (Рис. 9).

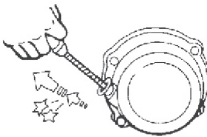

Рис. 10

6. Переведите рычаг заслонки в исходное положение (Рис. 10).

ОСТАНОВКА ДВИГАТЕЛЯ

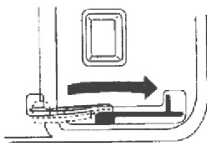

Рис. 11

1. Перед остановкой, выключите электрические приборы. (Рис. 11)

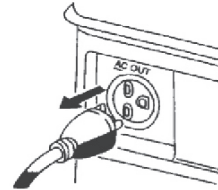

Рис. 12

2. Поверните выключатель зажигания в положение «STOP» (Рис. 12).



Рис. 13

3. Поверните рычаг топливного крана в положение «OFF» (Рис. 13).

Подключения 220 В.

- Проверьте напряжение на вольтметре генератора (должно быть в диапазоне 190-250В.)
- Выключите электрооборудование перед подключением к генератору.
- Подключите оборудование

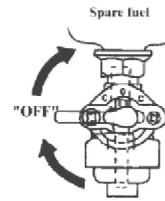
При перегрузке может сработать защита генератора. Проверьте суммарную мощность подключенных приборов. Отключите лишнее. Утопите кнопку защиты 220В до фиксации.

ВНИМАНИЕ! Перед подключением оборудования с большими пусковыми токами (электроинструмент, компрессоры насосы) необходимо учитывать значения пусковых токов.

Пусковые токи.

ПОТРЕБИТЕЛЬ, ТИП	КРАТНОСТЬ ПУСКОВОГО ТОКА	ДЛИТЕЛЬНОСТЬ ИМПУЛЬСА, СЕК
Лампы накаливания	5-13	0,05-0,3
Электронагревательные приборы	1,05-1,1	0,5-30
Люминисцентные лампы	1,05-1,1	0,1-0,5
Приборы с выпрямителем на входе блока питания	5-10	0,25-0,5
Приборы с трансформатором на входе блока питания	до 3	0,25-0,5
Устройства с электродвигателями (без системы плавного пуска)	1,5-7	1-3

ВНИМАНИЕ! Электроприборы с электронными компонентами не следует использовать с переносными генераторами. Качество напряжения, вырабатываемое генератором, может привести к поломке таких электроприборов. Возможность подключения электроприборов с электронными компонентами к переносным генераторам необходимо уточнять у их производителя.

Выход 12В.

Используется только для зарядки автомобильных аккумуляторов.

- Подключите провода к клеммам аккумуляторной батареи соблюдая полярность. Красная клемма (+), черная (-).
- Подключите вилку 12В в разъем выхода 12В.
- Кнопка защиты 12В должна быть в положении «**ON**» (утопленна). Утопите кнопку защиты 12 В до фиксации.

ВНИМАНИЕ! Запрещено одновременное использование выхода 12В и 220В это может вызвать серьезную поломку генератора.



Рис. 14



Рис. 15

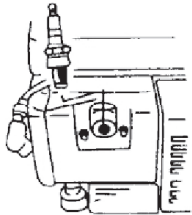

Рис. 16

1. Свеча зажигания (каждые 50 часов или 1 раз в месяц).

а) Выкрутите свечу зажигания. (Рис. 14)

б) Удалите нагар. (Рис. 15)

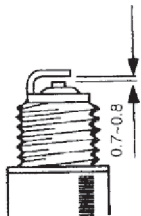
в) Проверьте цвет электрода. Нормальный цвет электрода: коричневый.
г) Проверьте зазор свечи зажигания. Стандарт: 0,7 - 0,8 мм (Рис. 16).



Рис. 17

2. Воздушный фильтр (каждые 100 часов или один месяц).

а) Снять воздушный фильтр. (Рис. 17).

б) Промойте в мыльной воде. (Рис. 17).

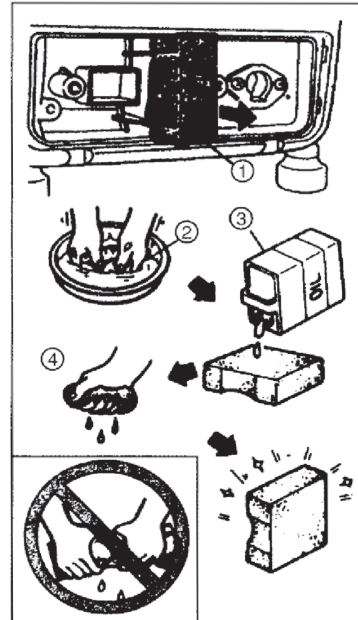
в) Смочите фильтр моторным маслом. (Рис. 17).

г) Аккуратно отожмите лишнее моторное масло. Фильтр должен быть полностью в масле, но оно не должно стекать. (Рис. 17).

Предупреждение! Никогда не запускайте двигатель без установленного воздушного фильтра.

3. Топливные фильтры (каждые 150 часов или три месяца).



Рис. 18

Рис. 19

3.1 Очистка фильтра топливного крана.

- а) Остановите двигатель.
- б) Поверните рычаг топливного крана в положение «OFF» открутите колпачок, достаньте фильтр.

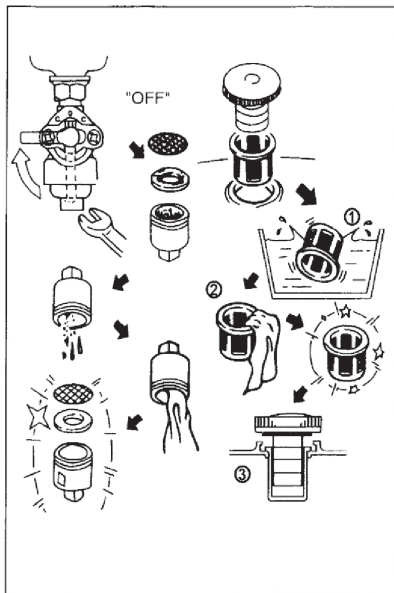
в) Промойте в мыльной воде сетчатый фильтр, высушите, установите обратно (Рис. 18).

3.2 Очистки фильтра топливного бака.

- а) Промыть в мыльной воде.
- б) Протрите и высушите.
- в) Установите обратно в топливный бак. (Рис. 19).

УСТРАНЕНИЕ НЕИСПРАВНОСТЕЙ

Двигатель не заводится.

1. Проверьте наличие топлива, после долгого хранения залейте свежую бензосмесь.
2. Проверьте выключатель зажигания.
3. Проверьте свечу зажигания.
4. Если двигателя по-прежнему не запускается, проверьте следующее:
 - а) Топливный кран и фильтр;
 - б) Воздушный фильтр;
 - в) Обратитесь в сервисный центр.
5. Система зажигания.
 - а) Плохая искра;
 - б) Сильный нагар на свече зажигания - очистите нагар;
 - в) Пробой изоляции в свече зажигания - замените свечу;
 - г) Плохой контакт в свечном колпачке - проверьте контакт, прочно установите колпачок на свечу;
 - д) Неисправна катушка зажигания - обратитесь в сервисный центр.
6. Недостаточная компрессия в двигателе.
 - а) Не до упора закручена свеча зажигания - закрутите до упора свечу зажигания;

УСТРАНЕНИЕ НЕИСПРАВНОСТЕЙ / ТЕХНИЧЕСКИЕ ХАРАКТЕРИСТИКИ

б) Критический износ поршневых колец или цилиндра - обратитесь в сервисный центр.

Нет напряжения на выходе генератора.

1. Сработала защита переменного напряжения 220 В - утопите до упора кнопку защиты 220В.
2. Сработала защита постоянного напряжения 12 В - утопите до упора кнопку защиты 12В.

Если генераторная установка не эксплуатируется или хранится более одного месяца, выполните следующие действия:

1. Слейте все топливо из бака;
2. Выработайте остатки топлива, заведя генератор;
3. Налейте, открутив свечу, около одной столовой ложки моторного масла через отверстие для свечи зажигания.

ТЕХНИЧЕСКИЕ ХАРАКТЕРИСТИКИ

Модель		GP 910
Генератор	Тип	Синхронный
	Номинальное напряжение*, 50Гц, 1ф	220В
	Максимальная мощность	0,8КВА
	Номинальная мощность	0,65КВА
	Коэффициент мощности	1.0
	Выход постоянного тока	12В /4,5А
Двигатель	Тип	2-тактный, бензиновый, воздушного охлаждения
	Объем	63cc / 2 л.с.
	Топливо	Смесь: бензин АИ92+2-т масло 32:1
	Объем бака	4,2 л.
	Расход топлива	0,5-0,7 л/ч
	Система запуска	Ручной стартер
Общее	Габариты LxWxH	380x320x320
	Вес	17 кг

* Качество выходного напряжения соответствует классу применения G1 по ГОСТ Р ИСО 8528-1-2005

PATRIOT

СРОК СЛУЖБЫ И УТИЛИЗАЦИЯ / КОМПЛЕКТАЦИЯ / РАСШИФРОВКА СЕРИЙНОГО НОМЕРА

СРОК СЛУЖБЫ И УТИЛИЗАЦИЯ

При соблюдении требований указанных в данной инструкции и в гарантийном талоне, срок службы товара составляет 5 лет. Не выбрасывайте изделие в бытовые отходы! Отслужившие свой срок изделия должны утилизироваться в соответствии с Вашими региональными нормативными актами по утилизации техники и оборудования.

Товар соответствует требованиям:

ТР ТС 004/2011 «О безопасности низковольтного оборудования»;

ТР ТС 020/2011 «Электромагнитная совместимость технических средств».

КОМПЛЕКТАЦИЯ

ГЕНЕРАТОР	1 ШТ.
ЗИП КОМПЛЕКТ	1 ШТ.
ПРОВОДА ДЛЯ ЗАРЯДКИ АКБ	1 ШТ.
ИНСТРУКЦИЯ	1 ШТ.
ГАРАНТИЙНЫЙ ТАЛОН	1 ШТ.

РАСШИФРОВКА СЕРИЙНОГО НОМЕРА



2016 – год производства

05 – месяц производства

12345678 – индекс модели

0001 – индекс товара