

FALCON EYE

Монитор цветного видеодомофона

FE-70CH ORION

Инструкция по эксплуатации

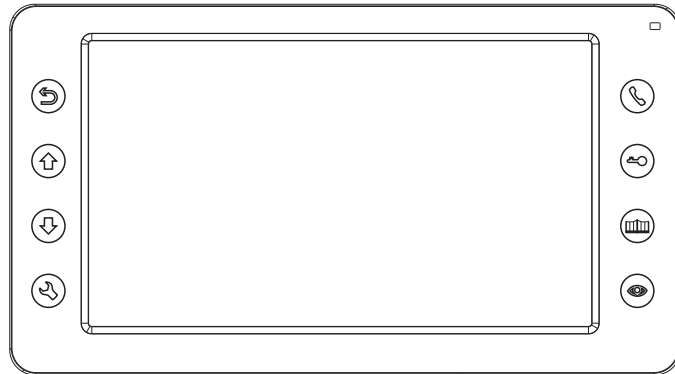

Содержание

Предупреждения и предостережения	3
Наименование и назначение составных частей устройства	4
Особенности и функционал	5
Комплектация	5
Возможности подключений	6
Схема подключения	7
Установка	8
Спецификация проводов	9
Звонок от посетителя	10
Просмотр видео от панелей и камер	10
Функция общего вызова	10
Функция интеркома	11
Регулировка громкости, яркости, контраста, цвета, формата отображения (4:3 или 16:9)	11
Функция «Не беспокоить»	11
Прослушивание мониторов	11
Системные настройки монитора	12
Спецификация	13

Предупреждения и предостережения

	Важно: для предотвращения опасных ситуаций и нанесения вреда имуществу, пожалуйста, убедитесь в том, что все инструкции выполнены.
	Не разбирайте, не устанавливайте и не ремонтируйте устройство самостоятельно.
	Не размещайте устройство вблизи мест с повышенной температурой и влажностью.
	Не прилагайте излишних усилий для сгибания кабеля, не ставьте на устройство тяжелые предметы.
	При очистке внешних частей устройства не используйте растворители и химически агрессивные жидкости.
	Во время работы не подключайте к другим устройствам.
	Не извлекайте карту памяти во время записи, это приведет к потере информации.
	Во избежание поломок и удара электрическим током очищайте прибор при помощи сухой мягкой ткани.
	При появлении дыма, запаха гари или открытого огня, немедленно отключите устройство от сети и свяжитесь с сервисным центром.
	Избегайте попадания внутрь устройства посторонних предметов, насекомых и жидкостей.
	Избегайте попадания на устройство прямых солнечных лучей, а также нагревания прибора во время установки.
	Устанавливайте устройства на плоскую и устойчивую поверхность.
	Не работайте с устройством мокрыми руками.
	Извлеките вилку из розетки, если устройство не используется длительное время.

Наименование и назначение составных частей устройства

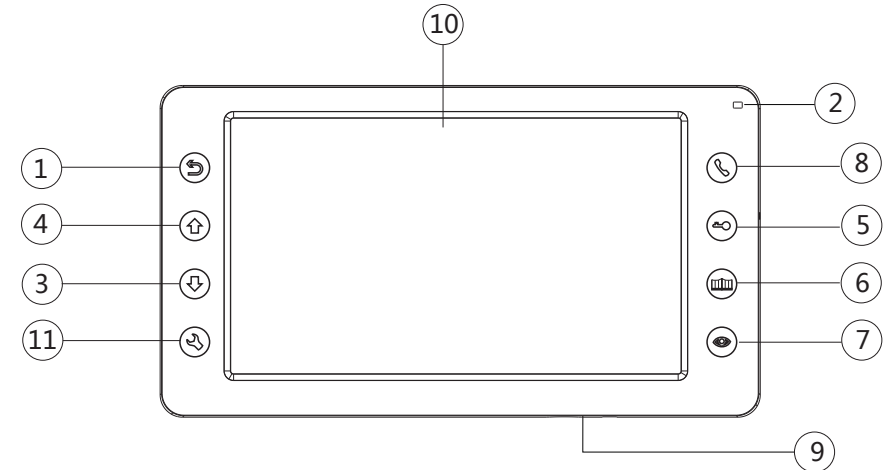

NO.	Наименование	Назначение
1		Назад/Окончание разговора
2		Световая подсветка отображает подключение питания.
3		Уменьшение значения параметра/Вниз
4		Увеличение значения параметра/Вверх
5		Открывание замка
6		Дополнительный замок
7		Просмотр камер, панелей
8		Ответ, пересылка вызова, вызов интеркома
9		Выключатель питания
10		Монитор
11		Вход в меню/Подтверждение ввода

Особенности и функционал

1. Особенности

- 7 дюймовый цветной дисплей высокого разрешения
- Исполнение без трубки (Hands Free), отличная связь с чистым звуком
- Удобное сенсорное управление
- 16 полифонических мелодий на выбор
- Простота в использовании

2. Основные функции

- Управление электрозамком
- Общий вызов на все мониторы
- Прослушивание мониторов
- Пересылка вызова на другие мониторы
- Функция «Не беспокоить»,
- Просмотр в реальном времени видео от панели или камеры
- Настройка яркости, контраста и цветности, громкости, отображения на дисплее

Комплектация

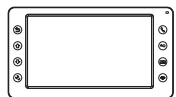

Монитор

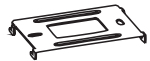

Кронштейн



2 дюбеля



Осушитель



2*М5*30
Шурупы



2 разъема 5 контактов
(красный/синий/желтый/
белый/коричневый)



Разъем 4 контакта
(красный/синий/
желтый/белый)



Разъем 4 контакта
(белый/синий/
белый/синий)



Инструкция

Возможности подключений

Система поддерживает следующую максимальную конфигурацию:
1 основной монитор (Мастер), 3 дополнительных монитора,
2 вызывные панели и 8 видеокамер.



Схема подключения



AD: Аудио
VD: Видео
PWR: Питание
GND: Общий
DATA: Шина данных
CCTV: Видеокамера

Примечания:

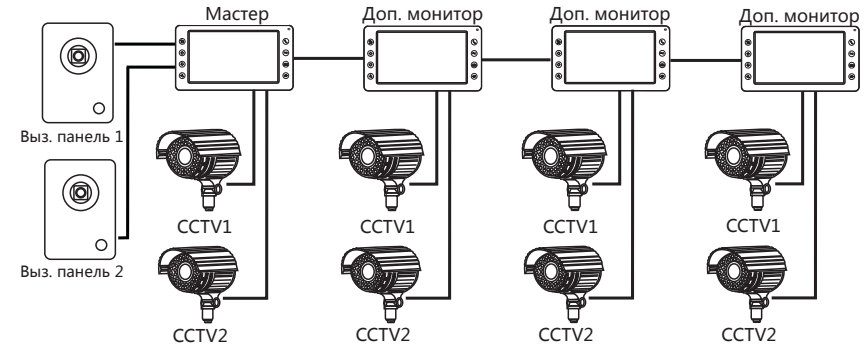
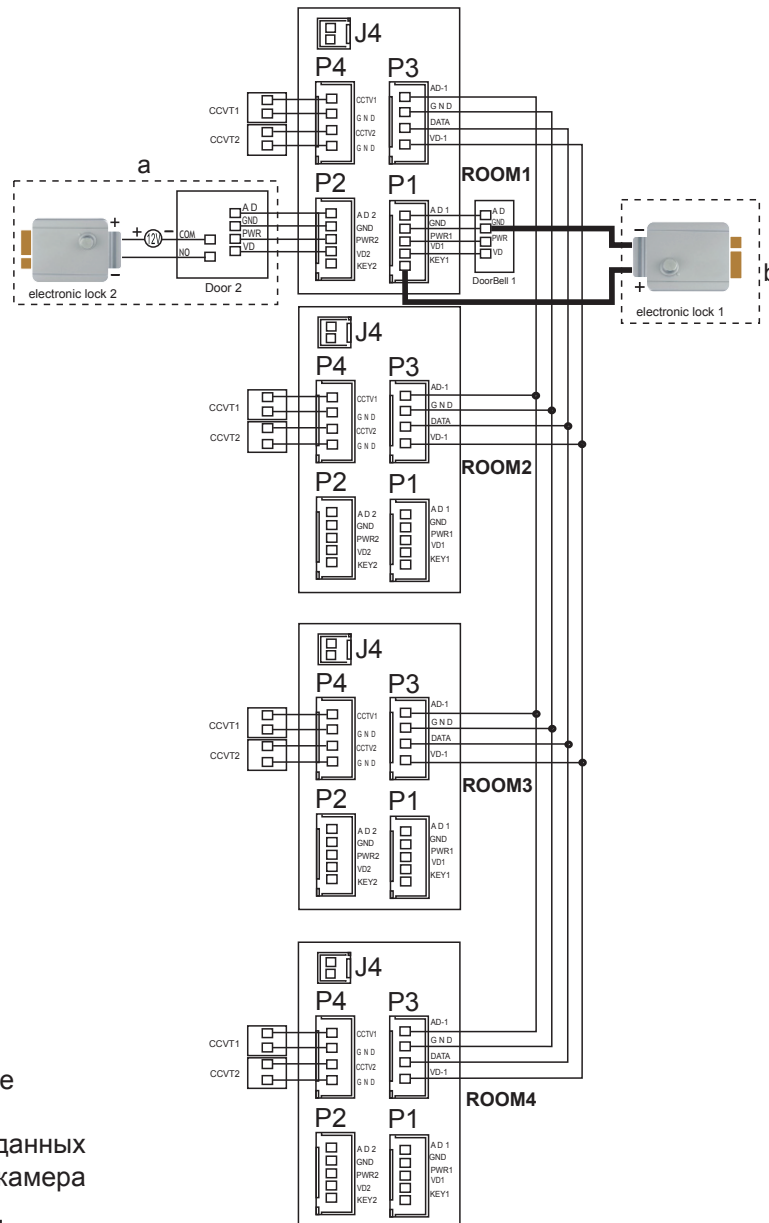
Способ "а": при подключении электрозамка к вызывной панели требуется дополнительный блок питания, соответствующий току потребления замка.
Способ "b": выход KEY является импульсным, т.е. при нажатии кнопки открывания замка через этот выход происходит разряд конденсатора 2200мкФ x16В(только для замков с малым потреблением)

Установка

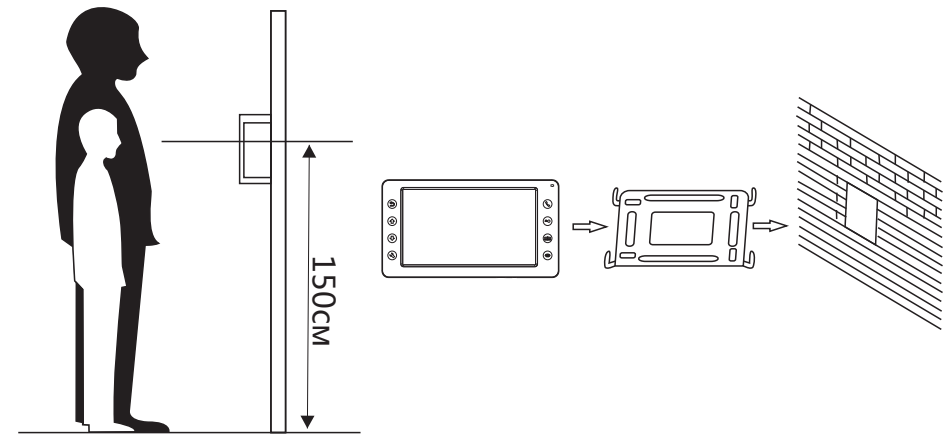

Место установки монитора

Стандартная высота установки монитора около 150 см, когда центр экрана находится на уровне глаз.
 В данном случае центр металлического стенового крепления будет находиться на расстоянии около 145 см от пола.

Установка монитора:

1. Снимите настенное крепление с задней части монитора.
2. Смонтируйте крепление на стене.
3. Вставьте провода в гнезда на задней панели монитора, руководствуясь схемой подключения.
4. Подвесьте монитор за настенное крепление и зафиксируйте его.
5. Подсоедините источник питания к монитору, включите питание.

Спецификация проводов

Существует 2 способа управления монитором управления замком: управление сигналом от вызывной панели и управление сигналом от монитора. Необходимо заземлить экран кабеля.

Если используется управление сигналом от вызывной панели, требования к кабелям следующие:

- Расстояние между монитором и вызывной панелью менее 30 метров - экранированный кабель 4x0,5 кв.мм.;

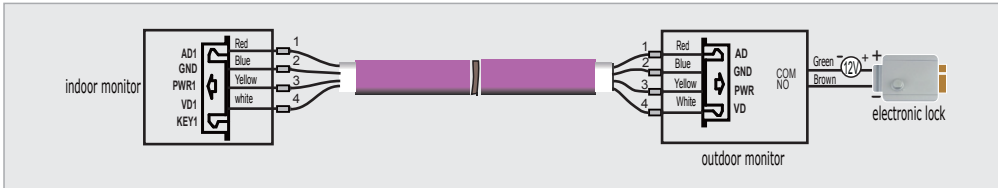

- Расстояние между монитором и вызывной панелью более 30 метров - комбинированный кабель РК-75-3 + 3*0,5 кв.мм.

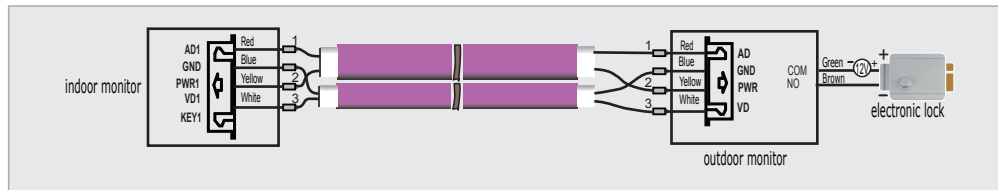

Если используется управление сигналом от монитора, требования к кабелям следующие:

- Расстояние между монитором и вызывной панелью менее 30 метров - экранированный кабель 6x0,5 кв.мм.

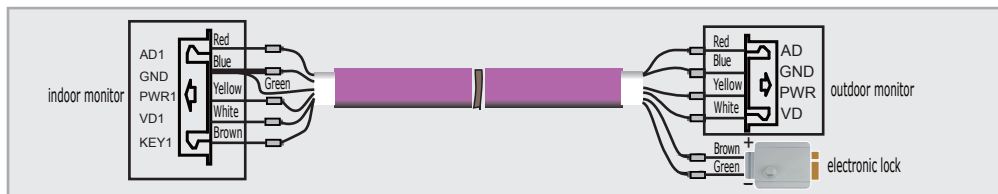

- Расстояние между монитором и вызывной панелью более 30 метров - комбинированный кабель РК-75-3 + 5*0,5 кв.мм. (рекомендуется)

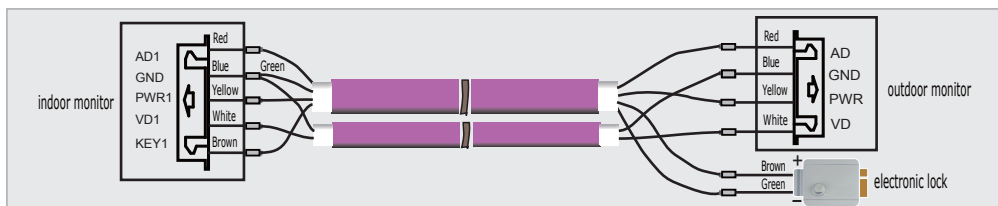



Звонок от посетителя

Когда посетитель нажимает кнопку вызова на панели, все мониторы в доме одновременно выдают сигнал вызова, на экране отображается

«ВХОДЯЩИЙ ВЫЗОВ». Нажмите кнопку  для разговора с посетителем.

Монитор вернется в состояние ожидания, если ответа на вызов не было.



Если вы хотите открыть замок двери посетителю, в режиме вызова или разговора нажмите кнопку , на экране отобразится «ОТКРЫТ ЗАМОК ПАНЕЛИ».

Если вы хотите открыть дополнительную дверь (ворота), нажмите кнопку , на экране отобразится «ОТКРЫТ ЗАМОК».



При наличии другого вызова, полученного в ходе разговора, отображается «ПОСЕТИТЕЛЬ У ПАНЕЛИ 2», нажмите кнопку  для переключения на



другую панель и общения с другим посетителем.

Примечание:

В режиме ответа на вызов или интеркома между мониторами, длительное нажатие кнопки  отключает микрофон, на экране появляется соответствующее сообщение, повторное длительное нажатие кнопки  включает микрофон, на экране появляется соответствующее сообщение.

Просмотр видео от панелей и камер







В дежурном режиме нажмите кнопку  для просмотра изображения с вызывной панели 1, нажимая кнопку  выберите нужный вам канал (панели, видеокамеры).

В режиме просмотра видео от панели, вы можете нажать кнопку  для разговора и кнопку  для открывания замка.





Функция общего вызова

Эта функция позволяет вам передать информацию на все мониторы в доме. Для выполнения общего вызова, нажмите и удерживайте длительно кнопку , на экране отобразится «ГРОМКАЯ СВЯЗЬ», мониторы в других комнатах отобразят «ГРОМКАЯ СВЯЗЬ ВКЛЮЧЕНА». Вы можете передать голосовое сообщение на все мониторы.

Функция интеркома

Если вы делаете вызов на все мониторы, нажмите кнопку  в режиме ожидания. Если у вас более 2-х мониторов, вы можете выбрать номер комнаты для вызова, нажимая кнопки  или . Нажмите кнопку  для подтверждения вызова. Для ответа необходимо нажать кнопку  или кнопку  для отказа от ответа.





Регулировка громкости, яркости, контраста, цвета, формата отображения (4:3 или 16:9)

В режиме разговора, вызова или интеркома, нажимайте кнопки  или  для входа в режим настройки громкости, яркости, контраста, цвета и формата, нажмите кнопку  для переключения регулировок, изменяйте значения параметров кнопками  или .

Функция «Не беспокоить»

Включение или выключение функции «Не беспокоить» производится в системных настройках. Если эта функция включена, монитор не будет выдавать звуковых сигналов в режимах вызова от панели, интеркома или общего вызова. При включении этой функции индикатор питания мигает.

Прослушивание мониторов

В режиме ожидания, нажмите и удерживайте кнопку  для включения режима прослушивания другого монитора. Если у вас более 2 мониторов, вы можете выбрать номер комнаты для прослушивания кнопками  или , нажмите кнопку  для подтверждения.

Примечание:

1. Режим прослушивания односторонний, т.е. звук передается только с монитора который прослушивают, с прослушиваемого монитора звук не передается.
2. Данная функция работает, только если она разрешена в системных настройках прослушиваемого монитора. Проверьте системные настройки, чтобы узнать, разрешена ли на мониторе функция прослушивания

Системные настройки монитора

В режиме ожидания, нажмите кнопку  для входа в системные настройки.

№.	Параметр	Значения	Примечание
1	LANGUAGE (ЯЗЫК)	ENGLISH / РУССКИЙ	
2	ВРЕМЯ ЗВОНКА	Заводская установка 30 секунд, допустимые значения: 10~60 сек	
3	ГРОМКость ЗВОНКА	Заводская установка 07, допустимые значения: 01~10	
4	МЕЛОДИЯ ПАНЕЛИ 1	Заводская установка – 01, допустимо: 00-11	
5	МЕЛОДИЯ ПАНЕЛИ 2	Заводская установка – 02, допустимо: 00-11	
6	МЕЛОДИЯ ИНТЕРКОМА	Заводская установка – 03, допустимо: 00-11	
7	РЕЖИМ «НЕ БЕСПОКОИТЬ»	Заводская установка – ОТКЛЮЧЕН, для вызова с панели, интеркома и общего вызова, индикатор питания мигает, если функция включена.	
8	РЕЖИМ «ПРОСЛУШИВАНИЯ»	Заводская установка – ОТКЛЮЧЕН. Если функция включена, монитор можно прослушивать с других мониторов.	
9	АДРЕС УСТРОЙСТВА	КОМНАТА 1 / 2 / 3 / 4	Адрес основного монитора должен быть 1. Опция подсвечивается желтым, если два монитора имеют одинаковый адрес.
10	СОСТОЯНИЕ 4 ВХОДА	НЕТ КАМЕРЫ	Видеокамера не подключена
		ССТV1 (камера 1)	Подключена одна видеокамера вход ССТV1
		ССТV1&ССТV2 (камера1и 2)	Подключены две видеокамеры входы ССТV1 и ССТV2
11	ЗАВОДСКИЕ НАСТРОЙКИ	Сброс системных настроек монитора на заводские установки.	

Спецификация

NO.	Категория	Спецификация
1	Источник питания	АС: 100-240V, 50/60Hz
2	Максимальное потребление	Максимум: 7W, в режиме ожидания: 0.7W
3	Рабочая температура	от 0 °С до+40°С
4	Рабочая влажность	0%– 95%
5	Дисплей	7 дюймов
6	Тип связи	Без трубки
7	Подключение	4 провода (4x0,5 кв.мм)
8	Размеры	210*116*25 мм
9	Вес	430 г

Спасибо за доверие к бренду Falcon Eye!
Приятной эксплуатации!

ГАРАНТИЙНЫЙ ТАЛОН	FALCON EYE
Модель _____ Серийный номер _____ Фирма-продавец _____ Адрес _____	
Дата продажи _____ 20__ г. печать организации _____	
С условиями ознакомлен _____ (покупатель)	
Сервисный центр: 107370, Россия, г.Москва, Тюменский проезд, д. 5, стр.1 Тел./факс: +7 (499) 168-09-17, +7 (499) 702-43-20 www.falconeye.su	
Гарантийные обязательства: Гарантийный срок - 36 месяцев с даты продажи, но не более 48 месяцев с даты производства Условия, нарушающие гарантийные обязательства: <ul style="list-style-type: none"> ▪ неправильное подключение изделия; ▪ наличие механических, термических или химических повреждений корпуса и электронных плат; ▪ вскрытие изделия или ремонт силами неавторизованного сервисного центра 	