

DVR

РУКОВОДСТВО ПОЛЬЗОВАТЕЛЯ

NS401

NS801

NS1601



Содержание

Сведения о настоящем руководстве	6
Соответствие требованиям FCC	6
Авторские права	6
Правила техники безопасности	7

Глава 1. Общие сведения об изделии 8

1.1. Отличительные черты	8
1.2. Принадлежности	8
4-канальный и 8-канальный цифровые видеореги- страторы	8
16-канальный цифровой видеореги- стратор	9
1.3. Внешний вид изделия	10
1.3.1. Передняя панель	10
4-канальный цифровой видеореги- стратор	10
8-канальный цифровой видеореги- стратор	11
16-канальный цифровой видеореги- стратор	12
1.3.2. Задняя панель	13
4-канальный цифровой видеореги- стратор	13
8-канальный цифровой видеореги- стратор	13
16-канальный цифровой видеореги- стратор	14
1.4. Мышь	14
1.5. Пульт дистанционного управления (ДУ)	15
4-канальный и 8-канальный цифровые видеореги- страторы	15
16-канальный цифровой видеореги- стратор	16

Глава 2. Установка 17

2.1. Установка жесткого диска	17
2.1.1. Установка жесткого диска в 4-канальный или 8-канальный цифровой видеореги- стратор	17
2.1.2. Установка жесткого диска в 16-канальный цифровой видеореги- стратор	18
Установка жесткого диска во внутренний отсек	18
2.2. Подключение питания	20
2.3. Подключение к мониторам	20
2.3.1. Подключение к BNC-выходу	20
2.3.2. Подключение к VGA-выходу	21
2.3.3. Подключение к HDMI-выходу	21
2.4. Подключение камер	22
2.4.1. Подключение к BNC-разъемам	22
2.4.2. Подключение к разъему RS-485	23
2.5. Подключение устройства сигнализации	23
2.6. Подключение датчиков	24
2.7. Подключение микрофонов	24
2.7.1. Подключение к RCA-разъему	24
2.7.2. Подключение к BNC-разъемам	25
2.7.3. Подключение к параллельному порту	25
2.8. Подключение к сети	26
2.9. Подключение других устройств	26
2.10. Подключение акустической системы (АС)	27
2.10.1. Подключение к RCA-разъему	27
2.10.2. Подключение к BNC-разъемам	27

Глава 3. Подготовка прибора к эксплуатации	28
3.1. Включение прибора.....	28
3.2. Выключение прибора	28
3.3. Главная страница.....	29
3.3.1. Значки, отображающиеся на экране.....	29
3.3.2. Виртуальная клавиатура	30
3.3.3. Блокировка экранного меню.....	30
3.3.4. Контекстное меню	31
3.3.5. Экранное меню.....	32
3.4. Режимы отображения.....	33
3.4.1. Просмотр в реальном времени.....	33
3.4.2. Режим разделения экрана.....	34
3.4.3. Режим «Картинка в картинке» (PIP)	34
3.4.4. Функция перебора каналов	35
3.5. Использование функций управления PTZ-камерой	36
3.5.1. Режим «Обход».....	37
3.6. Масштаб.....	37
3.7. Запись вручную	38
3.8. Регулировка громкости.....	38
Глава 4. Использование цифрового видеорегистратора	39
4.1. Настройка отображения	39
4.1.1. Пункты меню «В реальном времени»	39
4.1.2. Пункты меню «Выход» (4-канальный и 8-канальный цифровые видеорегистраторы)	40
4.1.3. Пункты меню «Выход» (16-канальный цифровой видеорегистратор).....	40
Настройка функций «Выход реального времени» и «Выход SPOT».....	40
4.1.4. Пункты меню «Приватная зона»	42
4.2. Настройка записи	43
4.2.1. Параметры записи.....	43
4.2.2. Запись по расписанию.....	44
4.2.3. Настройка записи.....	45
4.3. Поиск видеозаписей	46
4.3.1. Поиск и воспроизведение видеозаписей.....	46
Воспроизведение видеозаписей по дате и времени записи	48
4.3.2. Поиск видеозаписей по событию.....	48
4.3.3. Резервное копирование записей	49
4.3.4. Просмотр и экспорт журнала.....	50
4.4. Настройка сети	51
4.4.1. Параметры сети	51
Конфигурация с DHCP	51
PPPoE	51
Статический IP-адрес	52
4.4.2. Настройка удаленной потоковой передачи	53
4.4.3. Настройки DDNS.....	53
4.4.4. Параметры электронной почты.....	54
4.4.5. Настройка доступа посредством мобильных устройств.....	55
4.5. Настройка сигнализации	56
4.5.1. Параметры сигнализации при обнаружении движения.....	56

Выбор области обнаружения движения	57
4.5.2. Другие настройки сигнализации (только для 16-канального цифрового видеорежистратора)	58
4.6. Настройка устройств	59
4.6.1. Настройка запоминающего устройства	59
Настройка параметров жесткого диска	59
Форматирование жесткого диска	59
Форматирование USB-накопителя	60
4.6.2. Настройка PTZ-камеры	60
4.7. Параметры системы	61
4.7.1. Общие параметры	61
Синхронизация времени с NTP-сервером	61
Установка летнего времени	62
4.7.2. Настройка имени пользователя и пароля	63
Смена пароля	63
Настройка других пользователей	64
Авторизация других пользователей	65
4.7.3. Просмотр информации о системе	65
4.8. Дополнительные настройки	67
4.8.1. Сервисные настройки	67
Перезагрузка и выключение вручную	67
Настройка автоматического обслуживания	68
Обновление прошивки системы	68
Загрузка стандартных настроек	69
4.8.2. Параметры событий	69
Глава 5. Веб-клиент KGUARD	71
5.1. Вход	71
5.2. Интерфейс	72
5.3. Просмотр в реальном времени	73
5.3.1. Переключение режимов отображения	73
5.3.2. Просмотр и запись	75
Отображение и скрытие каналов	75
Запись каналов вручную	75
Сохранение снимков	75
5.3.3. Использование панели управления PTZ-камерой	76
5.4. Поиск и воспроизведение видеозаписей	77
5.4.1. Поиск и воспроизведение видеозаписей	77
5.4.2. Загрузка видеозаписей	78
5.5. Удаленная настройка	79
5.5.1. Настройка отображения	79
Копирование настроек для других каналов	80
5.5.2. Настройка приватных зон	81
5.5.2. Настройка записи	82
Настройка параметров записи	82
Настройка расписания записи	83
Пункты меню «Настройка записи»	84
5.5.3. Настройка конфигурации сети	85
Настройка со статическим IP-адресом	85
Настройка с использованием DHCP	86
Настройка с использованием PPPoE	87

Настройка удаленного потока	88
Настройка параметров электронной почты	89
Настройка доступа посредством мобильных устройств	90
Настройка DDNS	91
5.5.4. Настройка сигнализации	92
Настройка функции обнаружения движения	92
Настройка уведомлений о срабатывании сигнализации (только для 16-канального цифрового видеорежистратора)	93
5.5.5. Настройка устройств	95
Настройка жесткого диска	95
Настройка PTZ	95
5.5.6. Управление системными настройками	96
Настройка общих параметров	96
Настройка учетной записи администратора	97
Настройка учетной записи пользователя	98
Информация о системе	98
5.5.7. Дополнительные настройки	99
Обновление прошивки	99
Загрузка стандартных настроек	100
Настройка событий	100
Настройка автоматического обслуживания	101
5.6. Локальные настройки	102
Глава 6. Использование программного обеспечения серии KView	103
6.1. KView	103
6.1.1. Использование приложения KView на смартфонах с ОС Android®	103
6.1.2. Использование приложения KView на iPhone®	104
6.2. KViewHD	106
6.2.1. Использование приложения KViewHD на планшетных ПК с ОС Android®	106
6.2.2. Использование приложения KViewHD на iPad®	107
6.3. KView Center	108
6.4. Характеристики программного обеспечения серии KView	109
Глава 7. Устранение неполадок, вопросы и ответы	110
7.1. Устранение неполадок	110
7.2. Вопросы и ответы	111
Приложение. Технические характеристики	112

Сведения о настоящем руководстве

Материал в настоящем документе представлен в информационных целях и может быть изменен без уведомления. Были приложены все усилия для обеспечения точности и полноты сведений, представленных в настоящем руководстве пользователя. Однако компания-производитель не гарантирует отсутствие в нем ошибок или упущений.

Соответствие требованиям FCC

Данный прибор прошел испытания и признан соответствующим ограничениям для цифровых приборов Класса В согласно Части 15 правил Федеральной комиссии по связи США (FCC). Целью этих ограничений является обеспечение приемлемой защиты от помех при установке оборудования в жилых помещениях. Данный прибор генерирует, использует и может излучать радиочастотную энергию, и в случае нарушений инструкций по монтажу и эксплуатации может создавать помехи для радиосвязи. Однако даже при соблюдении всех инструкций нельзя гарантировать что, при определенном монтаже не возникнут помехи. Если данный прибор создает помехи для приема радиосигналов или телевизионных сигналов, что можно проверить, выключив и включив данный прибор, пользователю рекомендуется попытаться устранить помехи с помощью следующих мер:

- изменить ориентацию или местоположение приемной антенны;
- увеличить расстояние между приемником и данным прибором;
- подключить данный прибор к розетке в цепи, отличной от той, к которой подключен приемник;
- обратиться за помощью к продавцу прибора или опытному специалисту по телевизионной и радиотехнике.

Заявление о соответствии

Данный прибор соответствует части 15 правил FCC. Эксплуатация данного прибора допускается при соблюдении перечисленных ниже условий.

1. Он не должен вызывать вредных помех.
2. Данный прибор должен принимать все помехи, включая помехи, которые могут препятствовать его нормальной эксплуатации.

Авторские права

Ограничение ответственности

- Настоящая публикация предоставляется на условиях «КАК ЕСТЬ», без каких-либо гарантий, прямых или подразумеваемых, в том числе, не исключая прочего, подразумеваемые гарантии годности для продажи, пригодности к конкретной цели или ненарушения чьих-либо прав.
- Настоящая публикация может содержать технические неточности или опечатки. В любое время в информацию, содержащуюся в настоящей публикации, могут быть внесены изменения в целях улучшения публикации и (или) соответствующего изделия (соответствующих изделий).

Отказ от гарантийных обязательств

Ни при каких обстоятельствах поставщик не будет нести какой-либо ответственности перед какой-либо стороной или каким-либо лицом за исключением замены или обоснованного ремонта изделия, в том числе, не исключая прочего:

- за какой-либо ущерб и какие-либо убытки, в том числе, не исключая прочего, прямые или не прямые, фактические, косвенные и штрафные убытки, возникшие в связи или связанные с использованием данного изделия;
- за причинение вреда здоровью и какого-либо ущерба вследствие нарушения правил эксплуатации данного изделия или небрежного обращения пользователя с данным изделием;
- в случае несанкционированного демонтажа, ремонта или модификации данного изделия пользователем;
- за какие-либо проблемы, косвенные неудобства, ущерб и убытки, возникшие в связи с использованием данного изделия в сочетании со сторонним оборудованием;
- по каким-либо претензиям или искам о возмещении убытков, выставляемым каким-либо лицами или организациями, ставшими объектами фото- или видеосъемки, в связи с нарушением конфиденциальности в результате публикации или использования по какой бы то ни было причине не в целях видеонаблюдения изображений с камер видеонаблюдения, включая сохраненные данные.

Правила техники безопасности



Внимание!

Этот знак указывает на потенциальную опасность, фактор риска или состояние, требующее особого внимания. Пользователю следует ознакомиться с важными инструкциями по эксплуатации, обслуживанию или ремонту.



Осторожно!

Знак с изображением молнии со стрелкой в равностороннем треугольнике используется в качестве предупреждения для пользователя. Внутри корпуса изделия имеются детали, находящиеся под высоким напряжением, которые представляют опасность для людей.

Меры предосторожности

- **Запрещается прикасаться к компонентам, находящимся под напряжением.**
Во избежание поражения электрическим током необходимо соблюдать приведенные ниже правила техники безопасности. При несоблюдении инструкций по монтажу, заземлению, эксплуатации и обслуживанию электрическое оборудование является источником опасности.
- **Не допускается устанавливать оборудование вне помещения при сильном ветре или дожде.**
- **Не допускается устанавливать или демонтировать оборудование вне помещения во время дождя.**
- **Не допускается устанавливать или эксплуатировать какое-либо оборудование во время грозы.**
- **Необходимо заземлять все электрическое оборудование и рабочую площадку.**
Во избежание поражения электрическим током необходимо подключать источник питания, шкафы управления и рабочую площадку только к сертифицированной шине заземления.
- **Необходимо использовать кабели подходящего размера.**
Значительные перегрузки могут повлечь повреждение кабелей и поражение электрическим током или возгорание. Рабочий кабель должен иметь те же характеристики, что и заводской кабель.
- **Необходимо содержать кабели и разъемы в исправном состоянии.**
Неправильные и изношенные соединения могут повлечь короткое замыкание и создать опасность поражения электрическим током. Запрещается использовать изношенные, поврежденные или оголенные кабели.
- **Не допускается наличие разомкнутых цепей под напряжением.**
Дополнительное напряжение повышает риск поражения электрическим током.
- **При наладке оборудования необходимо использовать диэлектрические перчатки.**
Во избежание поражения электрическим током при наладке оборудования необходимо отключать электропитание и использовать диэлектрические перчатки.
- **При монтаже и демонтаже оборудования необходимо надевать защитную одежду, такую как рубашка с длинными рукавами.**
- **Необходимо надевать высокую свободно сидящую обувь.**
- **Необходимо надевать чистую одежду без пятен смазки и жира.**
- **Необходимо оберегать находящихся рядом работников от воздействия излучения электрической дуги.**
- **Необходимо надевайте длинные брюки или джинсы во время монтажа и демонтажа оборудования.**
- **Необходимо надевать защитную каску или каскетку и защитную обувь перед тем, как приступить к работе.**
- **Оборудование необходимо хранить в сухом месте.**
- **При работе на высоте необходимо использовать страховку (страховочные ремни).**
- **Необходимо надевать сухую одежду и избегать контакта с влагой и водой.**
- **При работе в ночное время необходимо надевать светоотражающий жилет.**
- **Все электрические соединения должны быть надежно затянуты, чистыми и сухими.**
- **Лица, осуществляющие работы, должны быть надежно изолированы, чтобы устранить электростатический заряд.**
- **Необходимо надевать сухие перчатки, обувь с резиновой подошвой или стоять на сухой доске или платформе.**
- **Необходимо неукоснительно соблюдать действующие правила техники безопасности.**
- **Необходимо надевать подходящие средства защиты глаз, органов слуха и тела.**
- **Работы в местах с низкой освещенностью, плохой вентиляцией и на высоте всегда необходимо выполнять с напарником.**
- **Лица, выполняющие любые работы, должны быть защищены от вспышек дуги, механических травм и других факторов риска.**
- **Перед монтажом оборудования необходимо убедиться в том, что полярность проводов соблюдена.**
- **Необходимо соблюдать осторожность при обращении с оборудованием.**
- **Не допускается закрывать вентиляционные отверстия оборудования.**
- **Не допускается располагать магнитные предметы вблизи оборудования.**
- **Не допускается ставить на оборудование какие-либо предметы.**

Глава 1. Общие сведения об изделии

1.1. Отличительные черты



Данный прибор поддерживает перечисленные ниже функции.

- Технология сжатия H.264.
- Продвинутый и удобный интерфейс пользователя с функцией управления USB-мышью.
- Поддержка одновременного многоканального воспроизведения посредством браузера IE видеозаписей, снятых в различные периоды времени.
- Полный набор функций онлайн-видеонаблюдения посредством браузера IE или Safari: просмотр видеоизображений со звуком в реальном времени, воспроизведение, настройка, резервное копирование и организация файлов.
- Встроенный порт RS-485 для управления PTZ-камерами.
- Функция предварительной записи, позволяющая записать дополнительные изображения, предшествующие обнаруженному событию движения.
- Мгновенное уведомление электронной почтой о событиях срабатывания сигнализации.
- Поддержка синхронизации часов с NTP-сервером
- Маски приватных зон для защиты тайны частной жизни (максимум 4 области на канал).
- Бесплатное загружаемое ПО KView для удаленного мониторинга и управления с помощью мобильных устройств, таких как iPhone, iPad и Android.
- Интерфейс USB 2.0 для простого резервного копирования.
- Пользователям предоставляется DDNS-служба KGUARD (kguard.org).
- Поддержка записи и воспроизведения с разрешением D1 с помощью 4-канального и 8-канального цифровых видеорегистраторов.
- Возможность просмотра на широкоэкранном ЖК-мониторе (максимальное разрешение: 1440 x 900 для 4-канального и 8-канального цифровых видеорегистраторов).
- Просмотр видеоизображений высокой четкости в режиме 1080i в реальном времени с 16 камер с разрешением 1920x1080 (посредством интерфейса HDMI для 16-канального цифрового видеорегистратора).
- Управление авторизацией и аутентификацией пользователей.

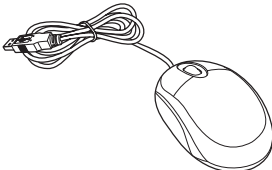
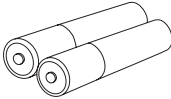
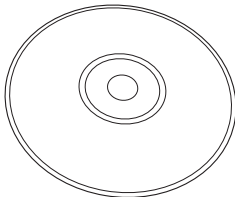
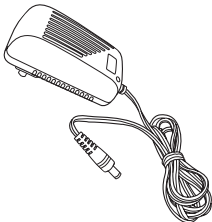
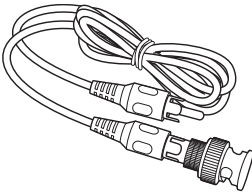

1.2. Принадлежности

В комплект поставки входят перечисленные ниже предметы. Если какой-либо предмет отсутствует или поврежден, обратитесь к продавцу данного изделия.

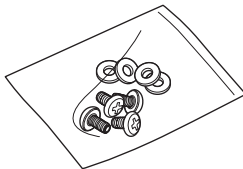
4-канальный и 8-канальный цифровые видеорегистраторы

			
Пульт ДУ	Мышь	Батареи*	Компакт-диск
			
Блок питания	Кабель BNC-RCA	Краткое руководство	Набор винтов для жесткого диска

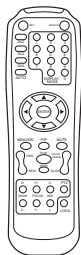
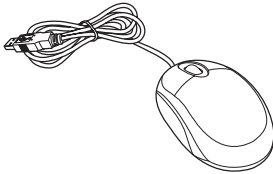
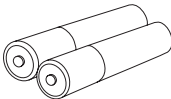
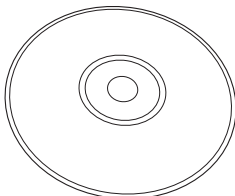
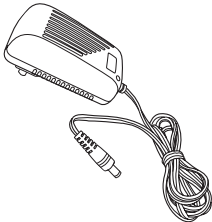
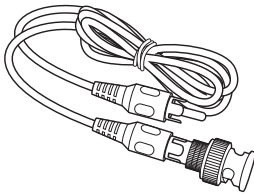
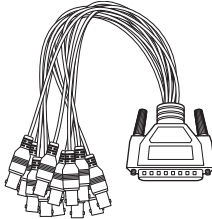
16-канальный цифровой видеорегистратор

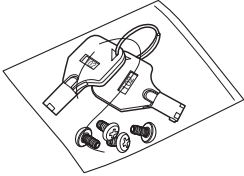
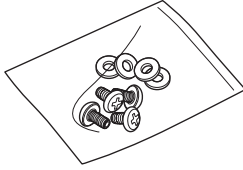
 <p>Пульт ДУ</p>	 <p>Мышь</p>	 <p>Батареи*</p>	 <p>Компакт-диск</p>
 <p>Блок питания</p>	 <p>Кабель VNC-RCA</p>	 <p>Аудиокабель</p>	 <p>Краткое руководство</p>
 <p>Набор винтов для съемного жесткого диска</p>	 <p>Набор винтов для внутреннего жесткого диска</p>		

* Входят в комплект поставки не во всех странах.

1.3. Внешний вид изделия

1.3.1. Передняя панель

4-канальный цифровой видеорегистратор

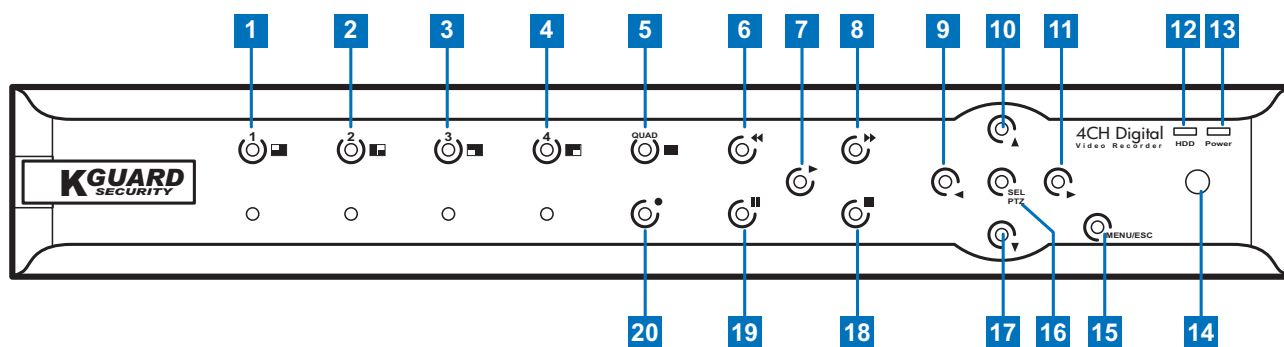

№	Наименование	Значок	Описание
1	Канал 1		Нажмите эту кнопку для отображения канала 1 во весь экран.
2	Канал 2		Нажмите эту кнопку для отображения канала 2 во весь экран.
3	Канал 3		Нажмите эту кнопку для отображения канала 3 во весь экран.
4	Канал 4		Нажмите эту кнопку для отображения канала 4 во весь экран.
5	Четыре окна		Нажмите эту кнопку для переключения в режим 4-х окон.
6	Перемотка назад		Во время воспроизведения видеозаписи нажимайте эту кнопку для перемотки видеозаписи назад. Также используйте эту кнопку для переключения панели управления экранного меню.
7	Пуск		Используйте эту кнопку для перехода в режим воспроизведения, а также для запуска воспроизведения видеозаписей.
8	Перемотка вперед		Во время воспроизведения видеозаписи нажимайте эту кнопку для перемотки видеозаписи вперед.
9	Кнопка со стрелкой «Влево»		Нажимайте эту кнопку для перемещения влево по пунктам экранного меню. Также используйте эту кнопку для переключения панели управления экранного меню.
10	Кнопка со стрелкой «Вверх»		Нажимайте эту кнопку для перемещения вверх по пунктам экранного меню.
11	Кнопка со стрелкой «Вправо»		Нажимайте эту кнопку для перемещения вправо по пунктам экранного меню.
12	Индикатор жесткого диска	HDD	Этот индикатор светится красным цветом при доступе к жесткому диску.
13	Индикатор питания	Power	Этот индикатор светится зеленым цветом при включенном питании.
14	ИК-приемник	-	Принимает сигналы от пульта ДУ.
15	Меню, выход	MENU / ESC	Используйте эту кнопку для вызова и закрытия экранного меню.
16	Выбор / PTZ	SEL PTZ	Нажимайте эту кнопку для переключения в режим PTZ. При открытом меню используйте эту кнопку для перехода к выбранному пункту меню и изменению настройки.
17	Кнопка со стрелкой «Вниз»		Нажимайте эту кнопку для перемещения вниз по пунктам экранного меню.
18	Стоп		Используйте эту кнопку для прекращения воспроизведения видеозаписей, а также прекращения записи вручную.
19	Пауза		Используйте эту кнопку для приостановки воспроизведения видеозаписей, а также для перехода в режим покадрового воспроизведения.
20	Запись		Нажмите эту кнопку для включения записи вручную.

8-канальный цифровой видеорегиcтpатор

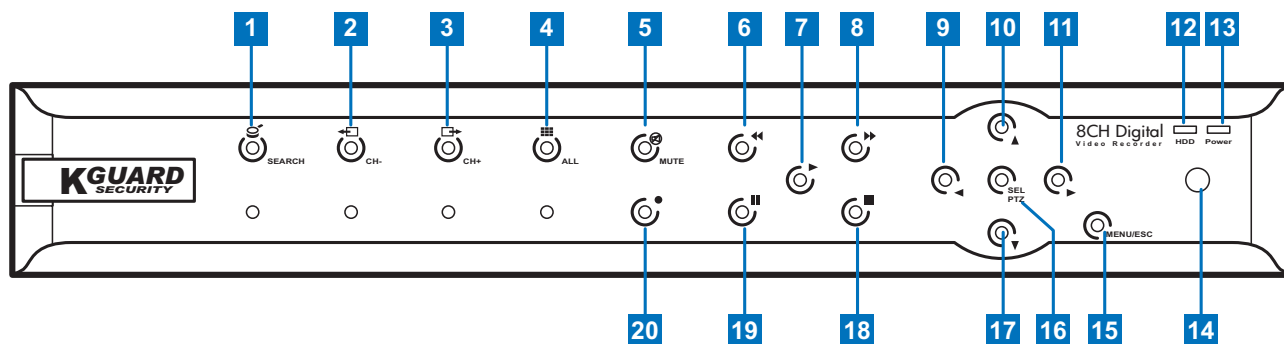

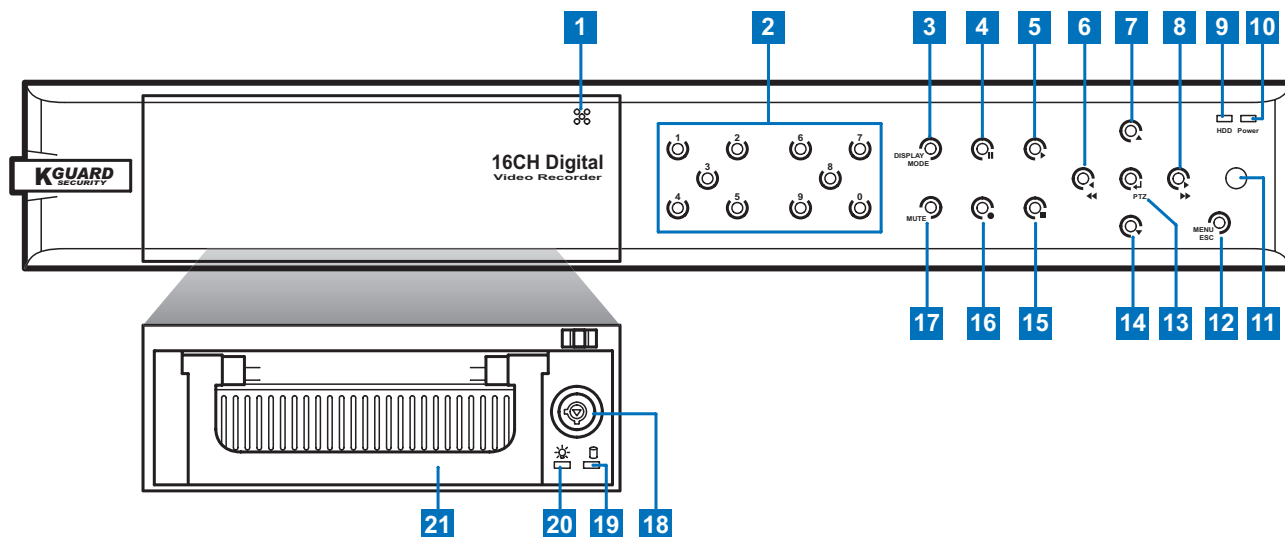

№	Наименование	Значок	Описание
1	Поиск		Нажмите эту кнопку для переключения в режим поиска.
2	Предыдущий канал		Нажимайте эту кнопку для переключения на предыдущий канал.
3	Следующий канал		Нажимайте эту кнопку для переключения на следующий канал.
4	Все каналы		Нажмите эту кнопку для отображения всех каналов в многооконном режиме.
5	Mute		Нажмите эту кнопку для отключения звука.
6	Перемотка назад		Во время воспроизведения видеозаписи нажимайте эту кнопку для перемотки видеозаписи назад. Также используйте эту кнопку для переключения панели управления экранного меню.
7	Пуск		Используйте эту кнопку для перехода в режим воспроизведения, а также для запуска воспроизведения видеозаписей.
8	Перемотка вперед		Во время воспроизведения видеозаписи нажимайте эту кнопку для перемотки видеозаписи вперед.
9	Влево		Нажимайте эту кнопку для перемещения влево по пунктам экранного меню.
10	Кнопка со стрелкой «Вверх»		Нажимайте эту кнопку для перемещения вверх по пунктам экранного меню.
11	Вправо		Нажимайте эту кнопку для перемещения вправо по пунктам экранного меню.
12	Индикатор жесткого диска	HDD	Этот индикатор светится красным цветом при доступе к жесткому диску.
13	Индикатор питания	Power	Этот индикатор светится зеленым цветом при включенном питании.
14	ИК-приемник	-	Принимает сигналы от пульта ДУ.
15	Меню, выход	MENU / ESC	Используйте эту кнопку для вызова и закрытия экранного меню.
16	Выбор / PTZ	SEL PTZ	Нажимайте эту кнопку для переключения в режим PTZ. При открытом меню используйте эту кнопку для перехода к выбранному пункту меню и изменению настройки.
17	Кнопка со стрелкой «Вниз»		Нажимайте эту кнопку для перемещения вниз по пунктам экранного меню.
18	Стоп		Используйте эту кнопку для прекращения воспроизведения видеозаписей, а также прекращения записи вручную.
19	Пауза		Используйте эту кнопку для приостановки воспроизведения видеозаписей, а также для перехода в режим кадрового воспроизведения.
20	Запись		Нажмите эту кнопку для включения записи вручную.

16-канальный цифровой видеорегистратор



№	Наименование	Значок	Описание
1	Отсек для жесткого диска	-	Служит для установки жесткого диска. Нажмите на крышку отсека в верхнем правом углу, чтобы открыть отсек для жесткого диска.
2	Кнопки каналов	0-9	Нажимайте эти кнопки для выбора и отображения определенного канала во весь экран. При открытом меню используйте эти кнопки для ввода цифр.
3	Режим отображения	DISPLAY MODE	Нажимайте эту кнопку для переключения многооконных режимов (4 канала, 9 каналов, 16 каналов, во весь экран).
4	Пауза	⏸	Используйте эту кнопку для приостановки воспроизведения видеозаписей, а также для перехода в режим покадрового воспроизведения.
5	Пуск	▶	Используйте эту кнопку для перехода в режим воспроизведения, а также для запуска воспроизведения видеозаписей.
6	Кнопка со стрелкой «Влево» (перемотка назад)	◀ / ◀◀	Нажимайте эту кнопку для перемещения влево по пунктам экранного меню. Во время воспроизведения видеозаписи нажимайте эту кнопку для перемотки видеозаписи назад. Также используйте эту кнопку для переключения панели управления экранного меню.
7	Кнопка со стрелкой «Вверх»	▲	Нажимайте эту кнопку для перемещения вверх по пунктам экранного меню.
8	Кнопка со стрелкой «Вправо» (перемотка вперед)	▶ / ▶▶	Нажимайте эту кнопку для перемещения вправо по пунктам экранного меню. Во время воспроизведения видеозаписи нажимайте эту кнопку для перемотки видеозаписи вперед.
9	Индикатор второго жесткого диска	HDD	Этот индикатор светится красным цветом при доступе к жесткому диску.
10	Индикатор питания	Power	Этот индикатор светится зеленым цветом при включенном питании.
11	ИК-приемник	-	Принимает сигналы от пульта ДУ.
12	Меню, выход	MENU / ESC	Используйте эту кнопку для вызова и закрытия экранного меню.
13	PTZ, ввод	PTZ / ↵	Нажимайте эту кнопку для переключения в режим PTZ. При открытом меню используйте эту кнопку для перехода к выбранному пункту меню и изменению настройки.
14	Кнопка со стрелкой «Вниз»	▼	Нажимайте эту кнопку для перемещения вниз по пунктам экранного меню.
15	Стоп	■	Используйте эту кнопку для прекращения воспроизведения видеозаписей, а также прекращения записи вручную.
16	Запись	●	Нажмите эту кнопку для включения записи вручную.
17	Mute	MUTE	Нажмите эту кнопку для отключения звука.

18	Заблокировать	-	Предотвращает извлечение контейнера для жесткого диска с горячим подключением.
19	Индикатор состояния		Мигает при доступе к жесткому диску.
20	Индикатор второго жесткого диска		Светится, когда установлен съемный жесткий диск.
21	Рукоятка	-	Потянув за рукоятку, можно извлечь контейнер для жесткого диска.

1.3.2. Задняя панель

4-канальный цифровой видеорегистратор

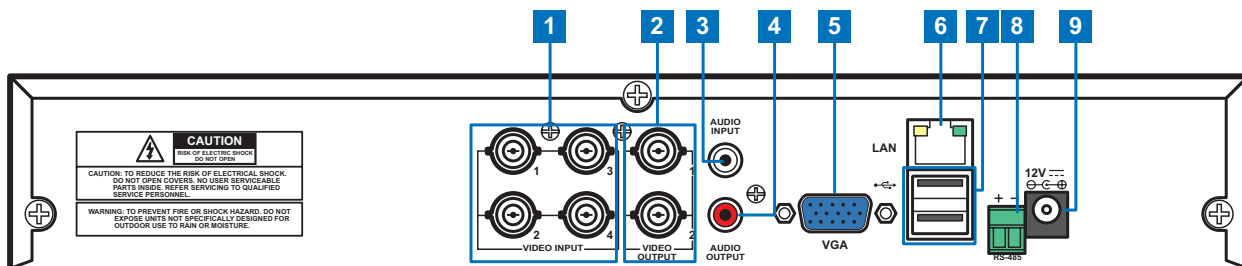

8-канальный цифровой видеорегистратор

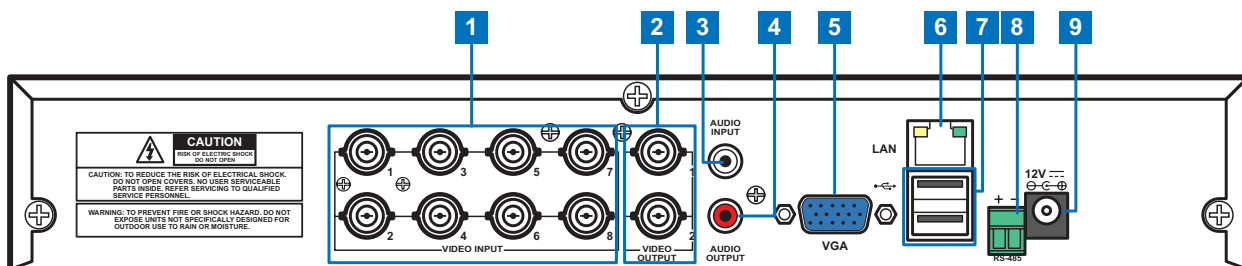

№	Разъем	Описание
1	Видеовходы	8-канальный цифровой видеорегистратор: эти BNC-разъемы предназначены для подключения до 8 источников входного видеосигнала. 4-канальный цифровой видеорегистратор: эти BNC-разъемы предназначены для подключения до 4 источников входного видеосигнала.
2	Видеовыходы	эти разъемы (BNC) предназначены для подключения до 2 устройств вывода видеосигнала.
3	Аудиовход	Этот RCA-разъем предназначен для подключения источника входного аудиосигнала.
4	Аудиовыход	Этот RCA-разъем предназначен для подключения устройства вывода аудиосигнала.
5	Выход VGA	Этот разъем предназначен для подключения VGA-монитора.
6	ЛВС	Этот разъем RJ-45 предназначен для подключения к локальной сети.
7	Порт USB	Этот порт предназначен для подключения USB-мыши, флэш-накопителя или другого внешнего запоминающего устройства.
8	Разъем RS-485	Этот разъем для подключения скоростной купольной видеокамеры посредством интерфейса RS-485.
9	Гнездо питания	Это гнездо служит для подключения блока питания.

16-канальный цифровой видеореги­стратор

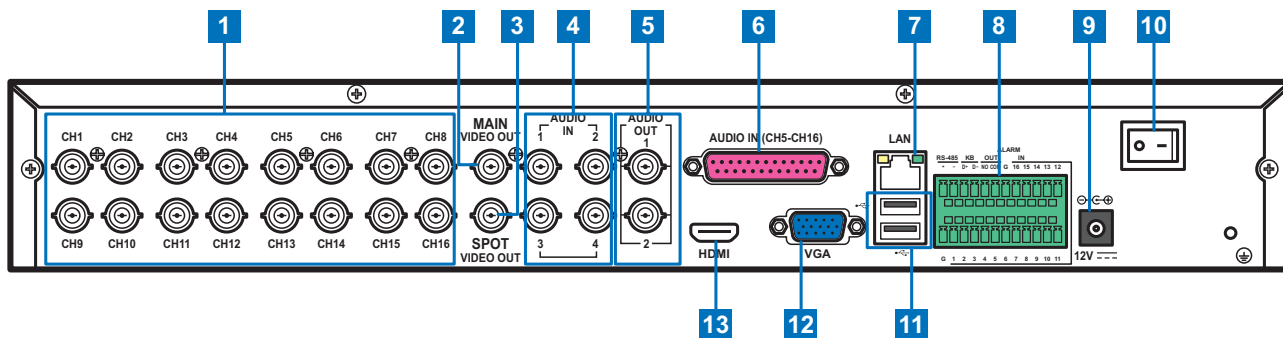

№	Разъем	Описание
1	Видеовходы	эти BNC-разъемы предназначены для подключения до 16 источников входного видеосигнала.
2	Видеовыход	Этот BNC-разъем предназначен для подключения устройства вывода видеосигнала.
3	Видеовыход SPOT	Этот BNC-разъем предназначен для подключения устройства вывода видеосигнала – на него выводятся только каналы с настройкой «Выход SPOT» для параметра «ВИДЕОВЫХОД».
4	Аудиовходы	Эти BNC-разъемы предназначены для подключения до 4 источников входного аудиосигнала.
5	Аудиовыходы	Эти BNC-разъемы предназначены для подключения до 2 устройств вывода аудиосигнала.
6	Параллельный порт	Этот разъем предназначен для подключения до 12 источников входного аудиосигнала с помощью адаптера с параллельного порта на BNC.
7	ЛВС	Этот разъем RJ-45 предназначен для подключения к локальной сети.
8	Разъем RS-485	Этот разъем предназначен для подключения скоростной купольной видеокамеры, датчиков и устройств сигнализации посредством интерфейса RS-485.
9	Гнездо питания	Это гнездо служит для подключения блока питания.
10	Выключатель питания	Этот переключатель служит для включения и выключения видеоре­гистратора.
11	Порт USB	Этот порт предназначен для подключения USB-мыши, флэш-накопителя или другого внешнего запоминающего устройства.
12	Выход VGA	Этот разъем предназначен для подключения VGA-монитора.
13	Выход HDMI	Этот разъем предназначен для подключения к HDMI-входу монитора.

1.4. Мышь

В комплект поставки данного цифрового видеоре­гистратора входит USB-мышь, которую можно использовать для управления цифровым видеоре­гистратором. Достаточно подключить входящую в комплект поставки мышшь к порту USB на задней панели прибора.

Использование мыши	Описание
Щелчок левой кнопкой	В экранном меню щелчок левой кнопкой мыши служит для выбора и изменения настройки.
Щелчок правой кнопкой	В режиме предварительного просмотра щелчок правой кнопкой мыши служит для отображения контекстного меню.
	В главном меню или подменю щелчок правой кнопкой мыши служит для выхода из текущего меню.
Двойной щелчок левой кнопкой	Двойной щелчок изображения в реальном времени любого канала приведет к отображению во весь экран. Повторный двойной щелчок левой кнопкой мыши приведет к отображению окон с изображениями со всех камер.
Перетаскивание области или линии	В режиме обнаружения движения эта функция используется для выбора области обнаружения движения.
	В меню «Настройка цвета» эта функция используется для перемещения регулятора настройки цвета.

1.5. Пульт дистанционного управления (ДУ)

4-канальный и 8-канальный цифровые видеорегистраторы

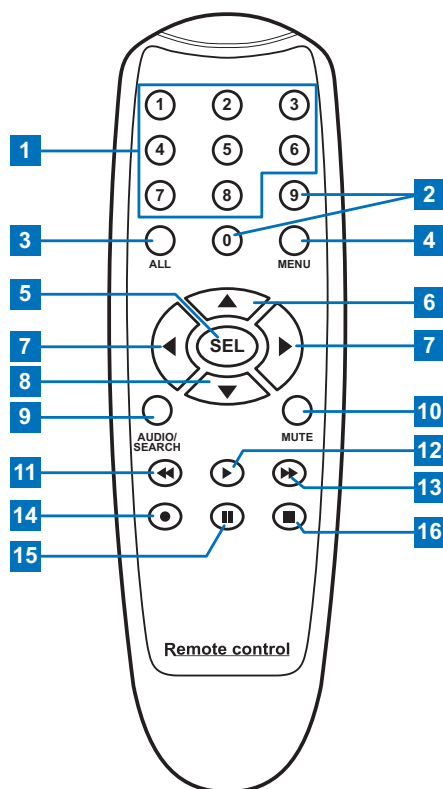

№	Значок	Описание
1	1–8	Цифровые кнопки Эти кнопки используются для выбора каналов: 1–8.
2	9, 0	Цифровые кнопки Кнопка «0» служит для блокировки и разблокирования текущей страницы.
3	ALL	Нажмите эту кнопку для отображения всех каналов.
4	MENU	Используйте эту кнопку для вызова и закрытия главного меню.
5	SEL	Нажмите эту кнопку для перехода к выбранному пункту меню и изменению настройки.
6	▲	Нажимайте эту кнопку для перемещения вверх по пунктам экранного меню.
7	◀ ▶	Нажимайте эти кнопки для перемещения влево и вправо по пунктам экранного меню.
8	▼	Нажимайте эту кнопку для перемещения вниз по пунктам экранного меню.
9	Audio/ Search	В режиме воспроизведения нажимайте эту кнопку для включения и отключения звука. Также используйте эту кнопку для поиска видеозаписи.
10	Mute	Нажимайте эту кнопку для отключения и включения звука.
11	◀◀	В режиме воспроизведения видеозаписи нажимайте эту кнопку для перемотки назад.
12	▶	Используйте эту кнопку для запуска воспроизведения видеозаписи, а также для перехода к меню поиска записей.
13	▶▶	В режиме воспроизведения видеозаписи нажимайте эту кнопку для перемотки вперед.
14	●	Нажмите эту кнопку для включения записи вручную.
15	⏸	Используйте эту кнопку для приостановки воспроизведения видеозаписи, а также для перехода в режим покадрового воспроизведения.
16	■	Используйте эту кнопку для прекращения записи вручную, а также для прекращения воспроизведения видеозаписи.

16-канальный цифровой видеорегиистратор

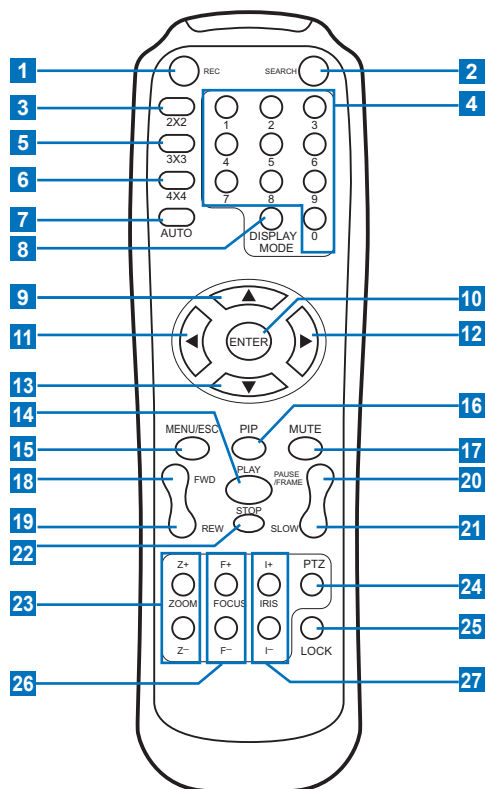

№	Значок	Описание
1		Нажмите эту кнопку для включения записи вручную.
2	SEARCH	Нажмите эту кнопку для переключения в режим поиска.
3	2X2	Нажмите эту кнопку для отображения каналов в режиме 2x2.
4	0-9	Цифровые кнопки Нажимайте эти кнопки для отображения соответствующих каналов во весь экран. Нажимайте кнопку «0» для блокировки и разблокирования текущей страницы.
5	3X3	Нажмите эту кнопку для отображения каналов в режиме 3x3.
6	4X4	Нажмите эту кнопку для отображения каналов в режиме 4x4.
7	AUTO	Нажмите эту кнопку для активации режима автоматического перебора каналов.
8	DISPLAY MODE	Нажимайте эту кнопку для переключения многооконных режимов (4 канала, 9 каналов, 16 каналов, во весь экран).
9		Нажимайте эту кнопку для перемещения вверх по пунктам экранного меню.
10	ENTER	Нажмите эту кнопку для перехода к выбранному пункту меню и изменению настройки.
11		Нажимайте эту кнопку для перемещения влево по пунктам экранного меню.
12		Нажимайте эту кнопку для перемещения вправо по пунктам экранного меню.

№	Значок	Описание
13		Нажимайте эту кнопку для перемещения вниз по пунктам экранного меню.
14	PLAY	Нажмите эту кнопку для запуска воспроизведения видеозаписи.
15	MENU/ESC	Используйте эту кнопку для вызова и закрытия главного меню.
16	PIP	Нажмите эту кнопку для переключения в режим «Картинка в картинке» (PIP).
17	MUTE	Нажимайте эту кнопку для отключения и включения звука.
18	FWD	Нажимайте эту кнопку для перемотки вперед (с 2-, 4- или 8-кратной скоростью).
19	REW	Нажимайте эту кнопку для перемотки назад (с 2-, 4- или 8-кратной скоростью).
20	PAUSE/FRAME	Используйте эту кнопку для приостановки воспроизведения видеозаписи, а также для перехода в режим покадрового воспроизведения.
21	SLOW	Нажимайте эту кнопку для запуска замедленного воспроизведения (на 1/2, 1/4 или 1/8 скорости).
22	STOP	Нажмите эту кнопку для прекращения воспроизведения видеозаписи.
23	ZOOM	Кнопка «Z+» служит для увеличения, а кнопка «Z-» служит для уменьшения масштаба изображения.
24	PTZ	Нажимайте эти кнопки для настройки PTZ-камеры.
25	LOCK	Нажмите эту кнопку для блокировки системы.
26	FOCUS	Нажимайте кнопки «F+» и «F-» для регулировки фокуса.
27	IRIS	Нажимайте кнопки «I+» и «I-» для настройки диафрагмы.

Глава 2. Установка

2.1. Установка жесткого диска

В зависимости от приобретенного комплекта жесткий диск может входить в комплект поставки. Если жесткий диск предварительно не установлен, выполните указания по его установке, приведенные в настоящем руководстве пользователя.



НЕ извлекайте и **НЕ** устанавливайте жесткий диск при включенном питании прибора.

2.1.1. Установка жесткого диска в 4-канальный или 8-канальный цифровой видеорегистратор

В 4-канальный или 8-канальный цифровой видеорегистратор можно установить один 3,5-дюймовый жесткий диск с интерфейсом SATA. Для установки жесткого диска выполните указанные ниже действия.



Примечание

На иллюстрациях ниже показан 8-канальный цифровой видеорегистратор, те же процедуры относятся к 4-канальному цифровому видеорегистратору.

1 Отвинтите винты крепления левой, правой и задней панелей крышки, как показано на иллюстрации.

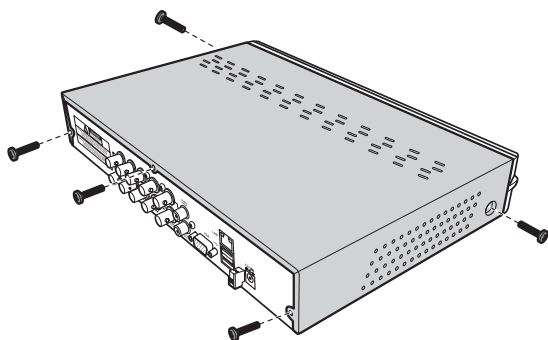

2. Сместите назад, а затем поднимите крышку корпуса и снимите ее.

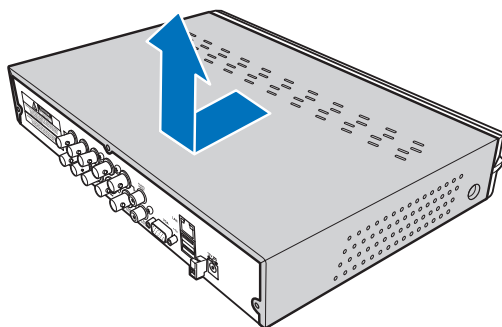

3. Подсоедините кабели данных и питания к жесткому диску и установите жесткий диск в корпус цифрового видеорегистратора.

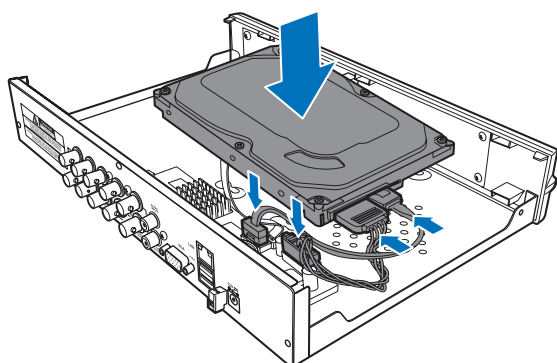

4 Совместите отверстия на жестком диске с отверстиями на корпусе цифрового видеорегистратора и закрепите жесткий диск с помощью четырех (4) винтов, входящих в комплект поставки.

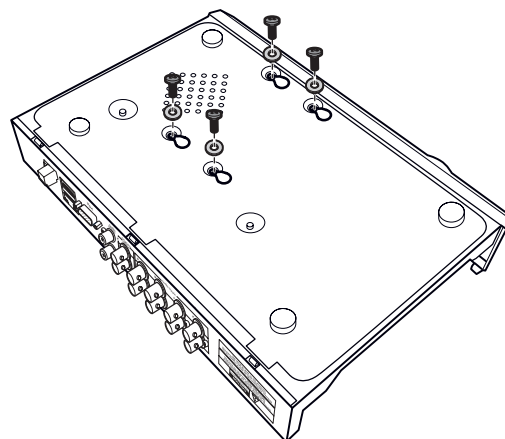

5. Установите крышку корпуса и закрепите ее с помощью винтов.

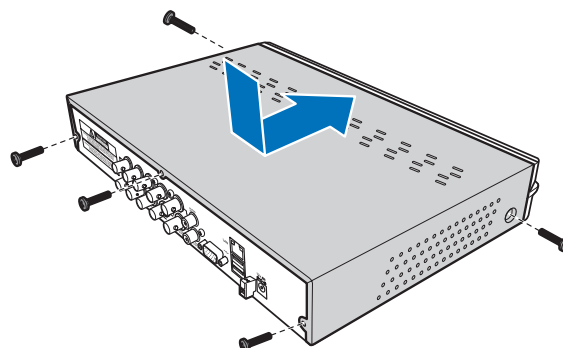

2.1.2. Установка жесткого диска в 16-канальный цифровой видеореги­стратор

В 16-канальный цифровой видеореги­стратор можно установить два 3,5-дюймовых жестких диска с интерфейсом SATA. Жесткие диски можно установить во внутренний отсек для жесткого диска и в съемный контейнер для жесткого диска.

Установка жесткого диска во внутренний отсек

1 Отвинтите винты крепления левой, правой и задней панелей крышки, как показано на иллюстрации.

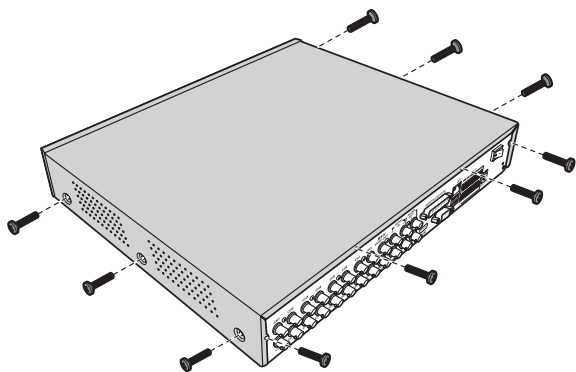

2. Сместите назад, а затем поднимите крышку корпуса и снимите ее.

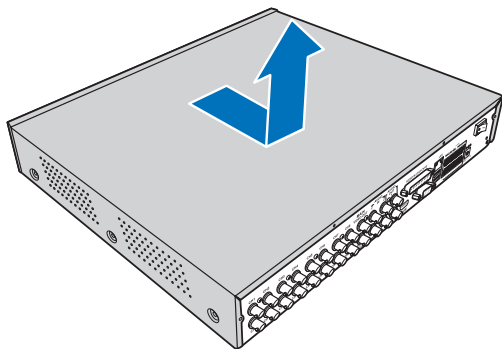

3. Отвинтите винты, чтобы снять кронштейны для жесткого диска.

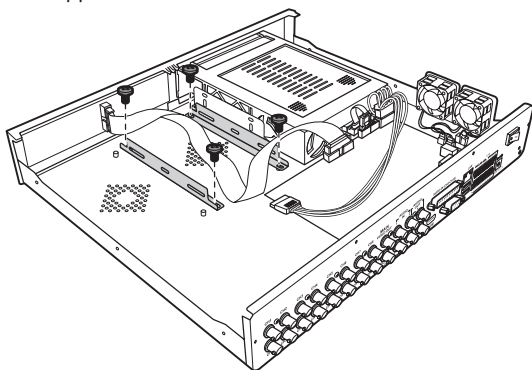

4 Закрепите кронштейны на жестком диске с помощью четырех (4) винтов, входящих в комплект поставки.

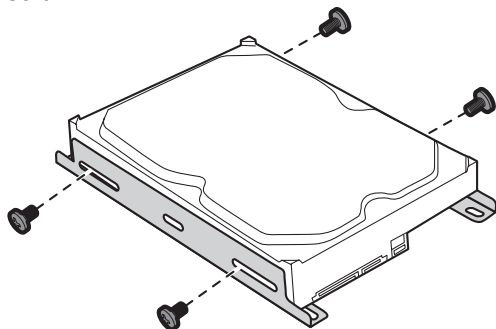

5 Снова прикрепите кронштейны к корпусу с помощью четырех (4) винтов.

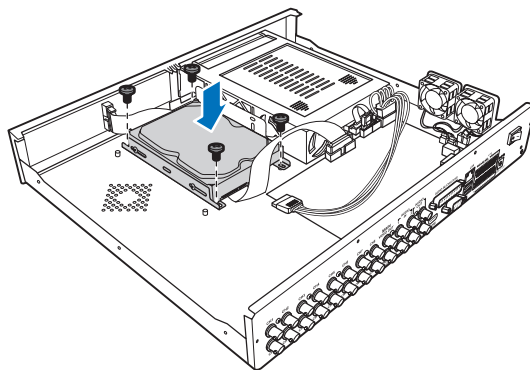

6 Подсоедините кабели данных и питания к жесткому диску и цифровому видеореги­стратору.

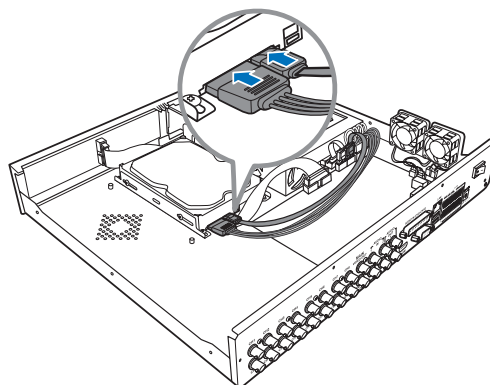

7. Установите крышку корпуса и закрепите ее с помощью винтов.

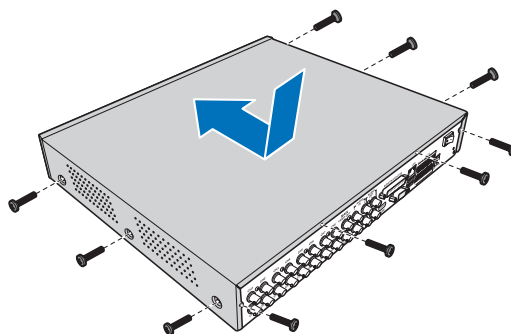

Установка жесткого диска в съемный контейнер

1 Нажмите на крышку, чтобы открыть отсек для жесткого диска.

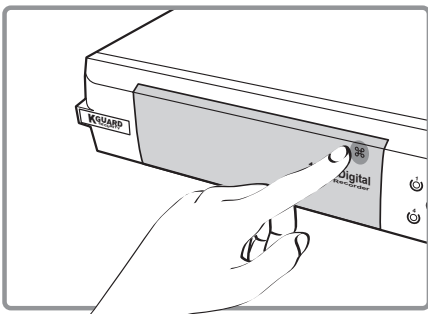

2 Поднимите рукоятку, чтобы разблокировать контейнер для жесткого диска.

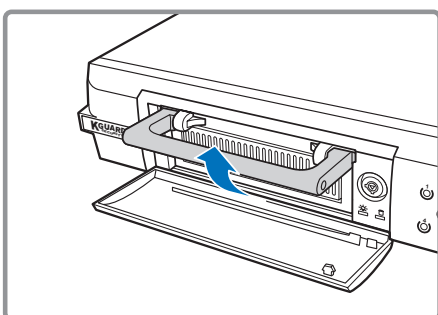

3 Потянув за рукоятку, извлеките контейнер для жесткого диска.

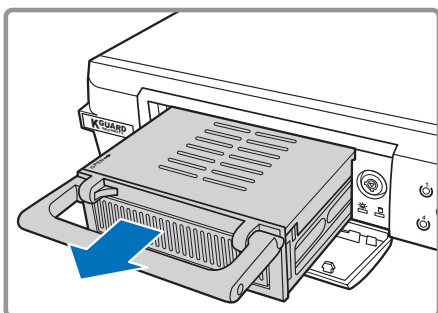

4 Откройте крышку контейнера, сдвинув ее.

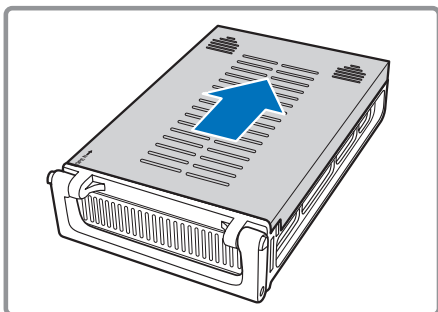

5 Установите в контейнер жесткий диск, затем надавите на жесткий диск, чтобы подсоединить его разъем к разъему в контейнере.

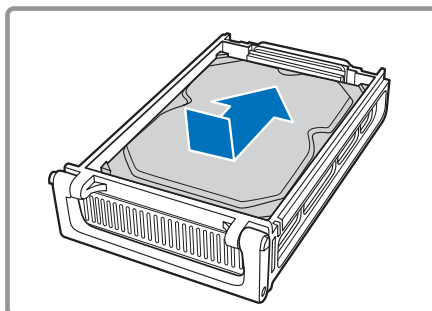

6 Закройте крышку контейнера, задвинув ее.

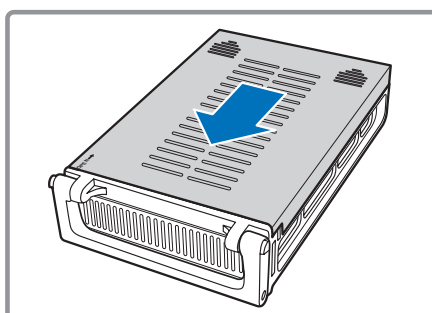

7 Вставьте контейнер с жестким диском в видеорегистратор.

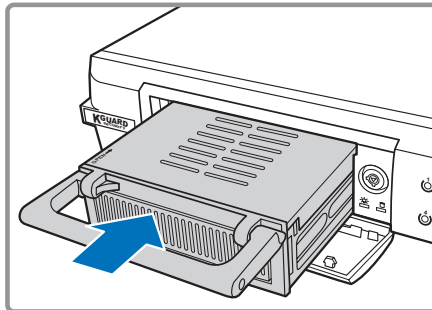

8 Опустите рукоятку, чтобы закрепить контейнер с жестким диском на месте.

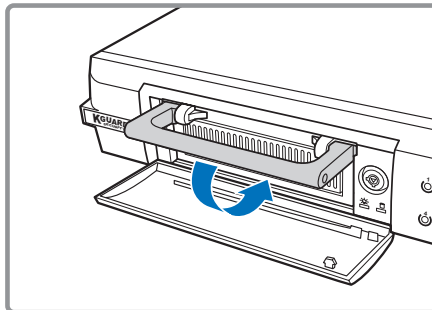

2.2. Подключение питания

Используйте только блок питания, входящий в комплект поставки цифрового видеорегистратора.

1. Подсоедините разъем на одном конце кабеля блока питания к гнезду питания на задней панели цифрового видеорегистратора.
2. Подсоедините штепсельную вилку на другом конце кабеля блока питания к электрической розетке.
3. 4-канальный и 8-канальный цифровые видеорегистраторы включаются автоматически. Для включения питания 16-канального цифрового видеорегистратора используйте выключатель питания.

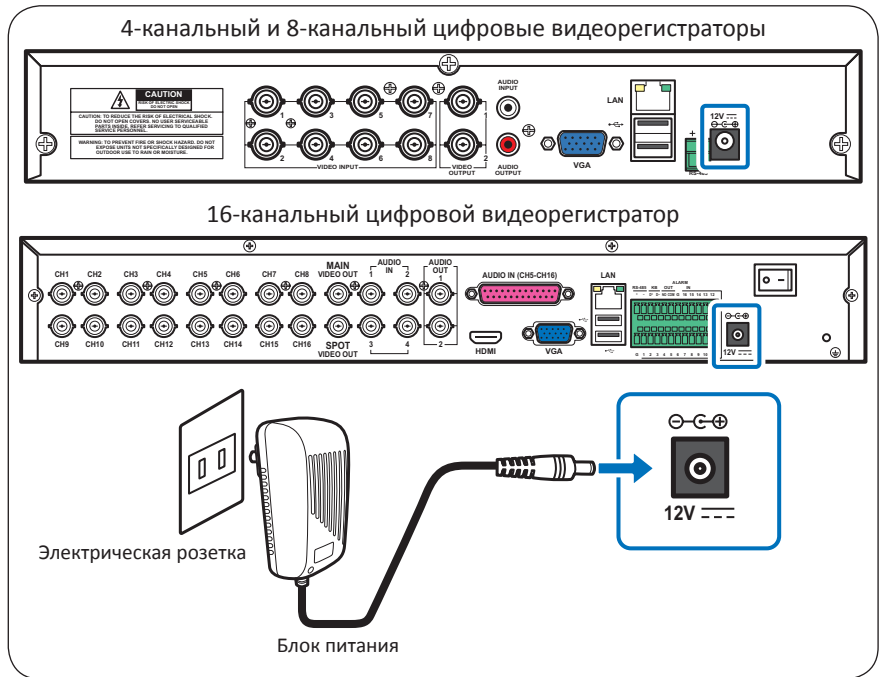
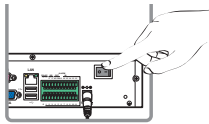

2.3. Подключение к мониторам

Страницу предварительного просмотра можно отобразить на мониторах, подключенных посредством кабелей BNC, VGA или HDMI (на 16-канальной модели).

2.3.1. Подключение к BNC-выходу

Подключите монитор к BNC-видеовыходу цифрового видеорегистратора, как показано на иллюстрации.

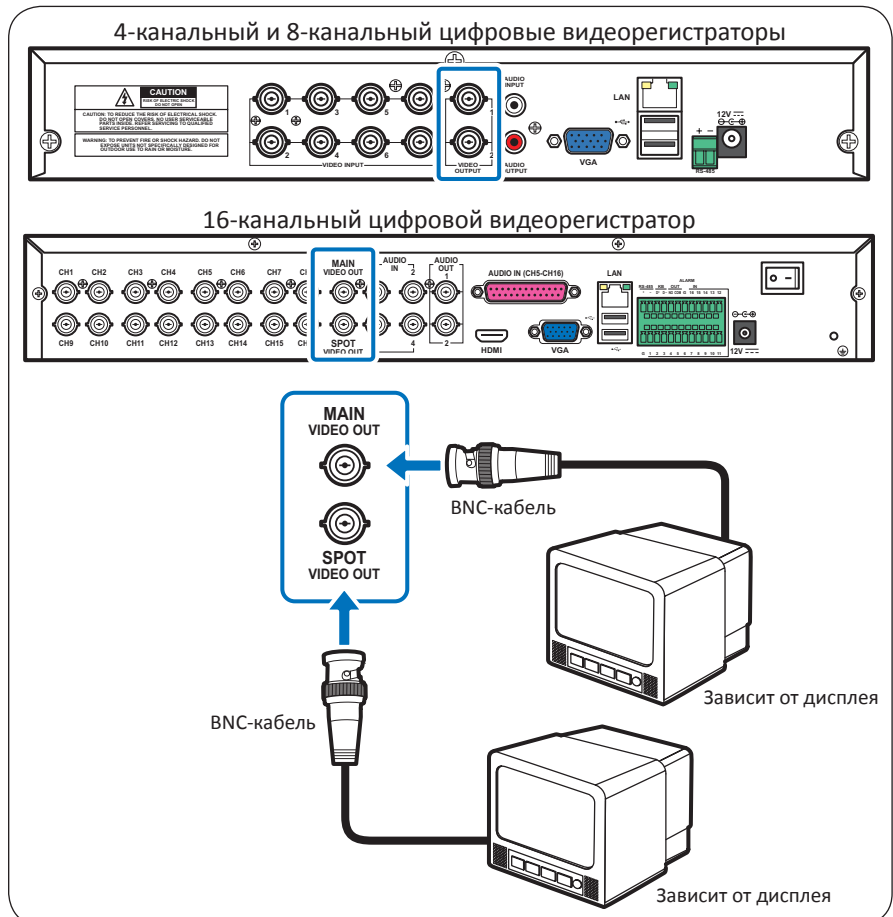

2.3.2. Подключение к VGA-выходу

Подключите монитор к VGA-видеовыходу цифрового видеорегистратора, как показано на иллюстрации.

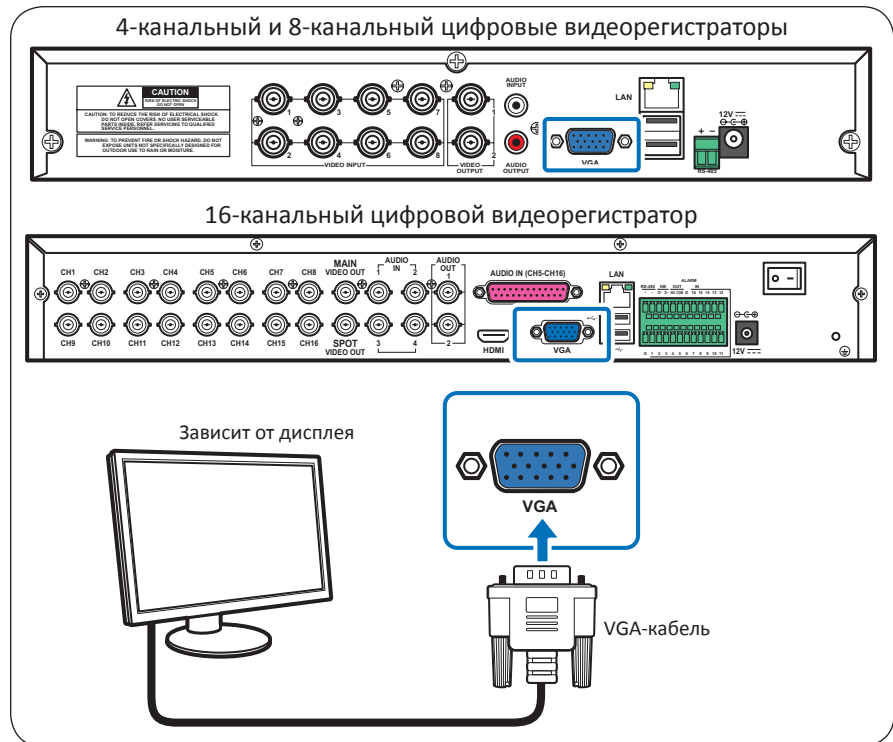

2.3.3. Подключение к HDMI-выходу

Примечание

Этим разъемом оснащен только 16-канальный видеорегистратор.

Подключите монитор к HDMI-видеовыходу цифрового видеорегистратора, как показано на иллюстрации.

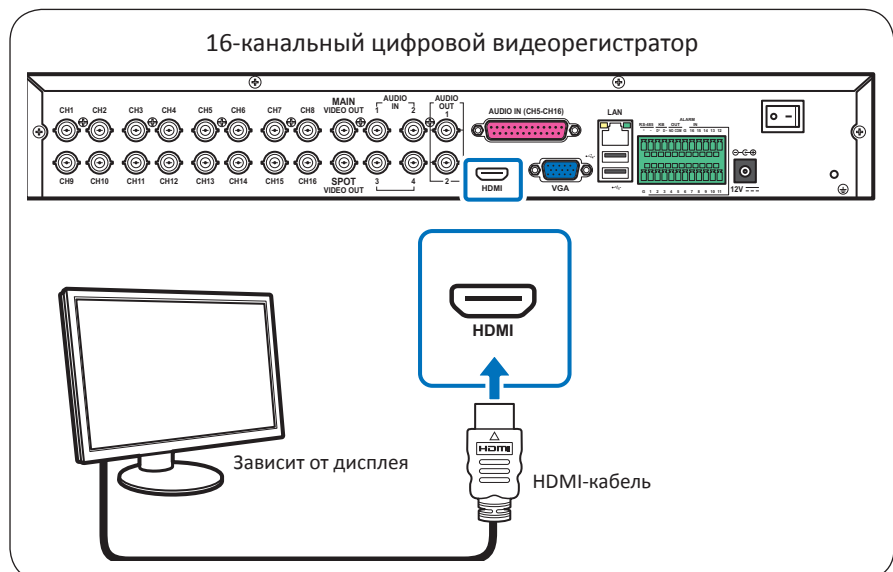

2.4. Подключение камер

Подключите кабели камер к разъемам BNC или RS-485 видеовходов цифрового видеорегистратора.

2.4.1. Подключение к BNC-разъемам

Подключите кабели камер к BNC-разъемам видеовходов цифрового видеорегистратора, как показано на иллюстрации.

 **Примечание**

На иллюстрации ниже показан 8-канальный видеорегистратор. На 4-канальном цифровом видеорегистраторе имеется только четыре видеовхода с BNC-разъемами.

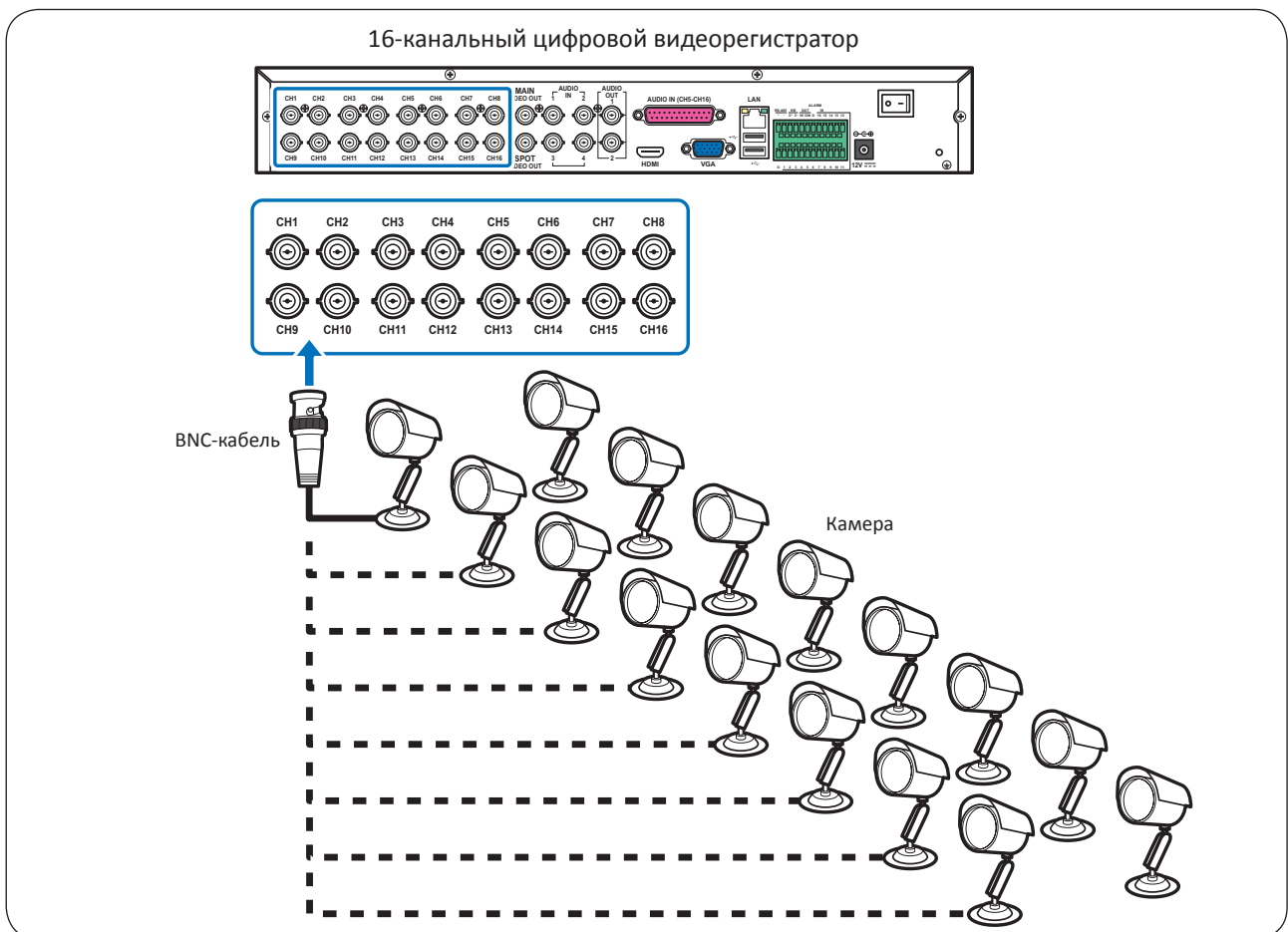
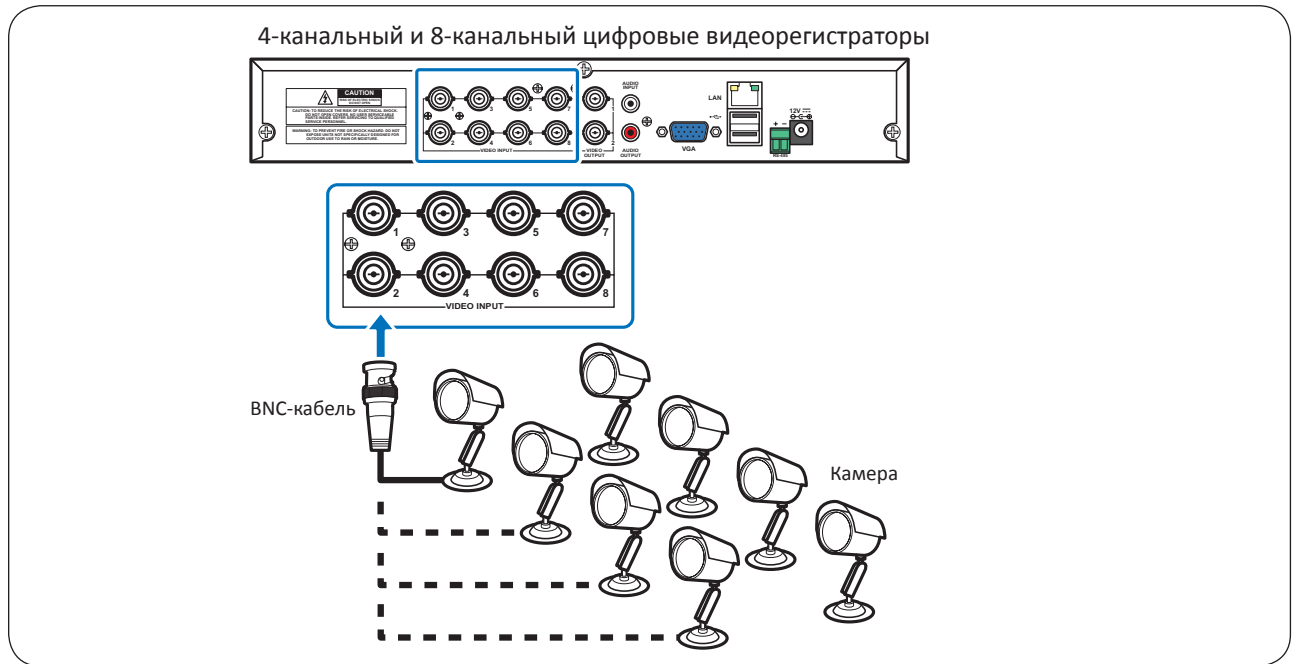

2.4.2. Подключение к разьему RS-485

В случае использования скоростной купольной PTZ-камеры подключите кабель камеры к разьему RS-485 видеовхода цифрового видеорежистратора.

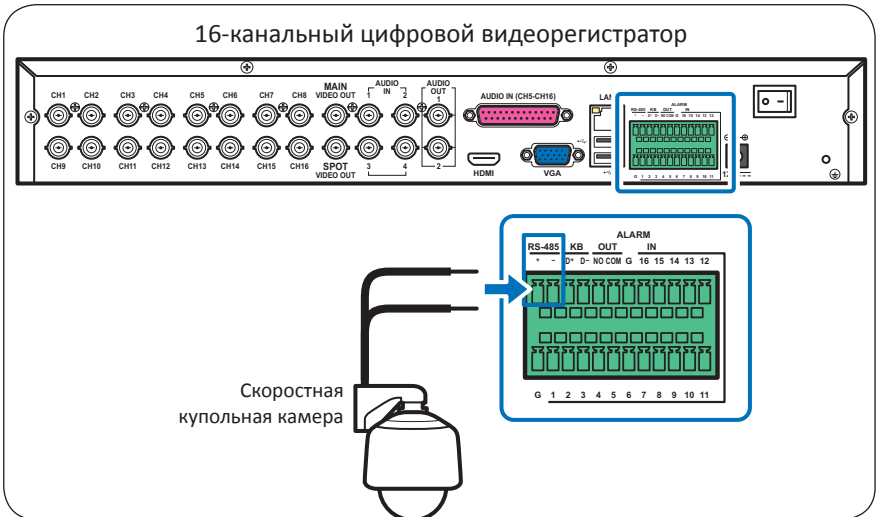
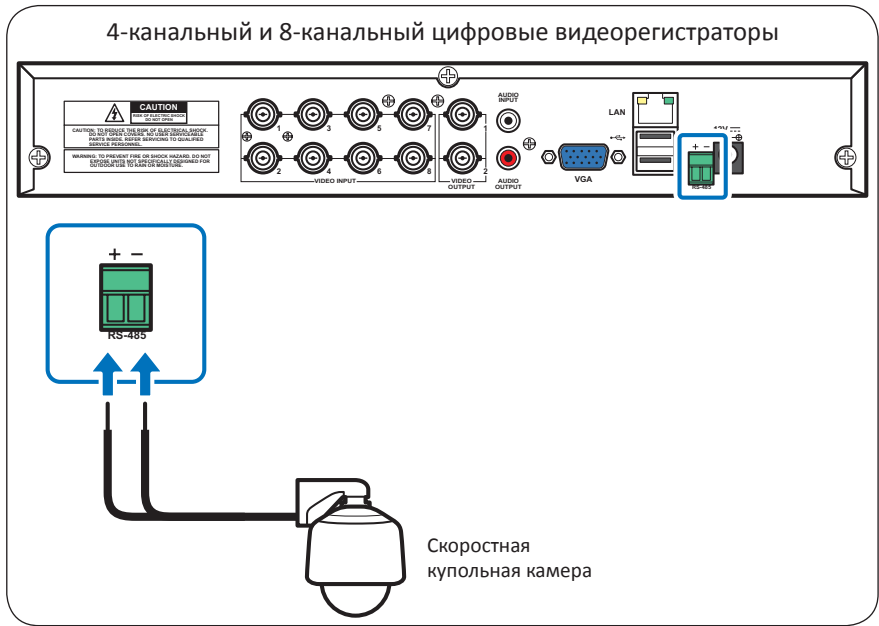

2.5. Подключение устройства сигнализации

Примечание
Этим разьемом оснащен только 16-канальный видеорежистратор.

Можно подключить одно устройство сигнализации к разьему RS-485, как показано на иллюстрации.

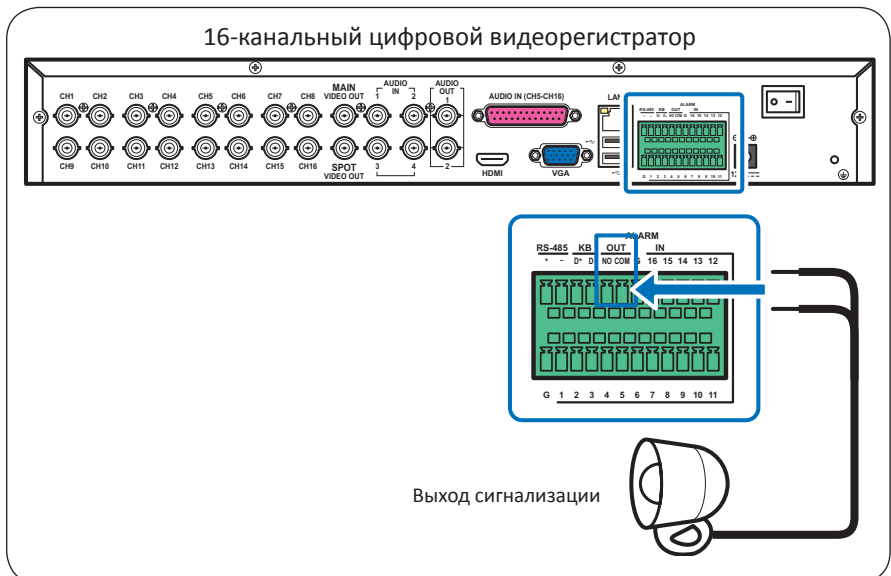

2.6. Подключение датчиков

Примечание

Этими разъемами оснащен только 16-канальный видеорегистратор.

Можно подключить датчики максимум к 16 каналам. Разъемы промаркированы в соответствии с номерами каналов.

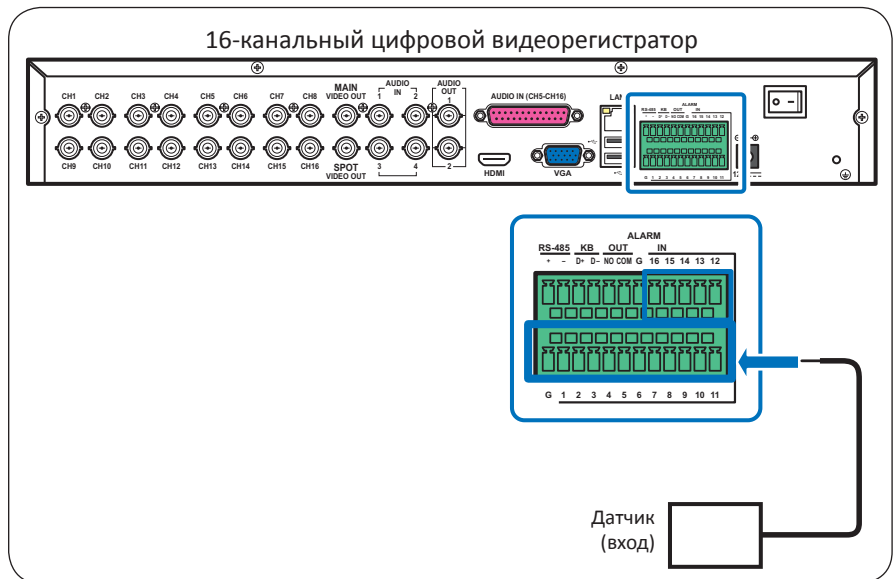

2.7. Подключение микрофонов

Данный цифровой видеорегистратор поддерживает 16 каналов аудиовходов. Микрофоны можно подключить непосредственно к RCA- и BNC-разъемам или к параллельному порту аудиовходов.

2.7.1. Подключение к RCA-разъему

Примечание

Этим разъемом оснащены только 8-канальный и 4-канальный видеорегистраторы.

Подключите микрофон(ы) к RCA-разъему, как показано на иллюстрации.

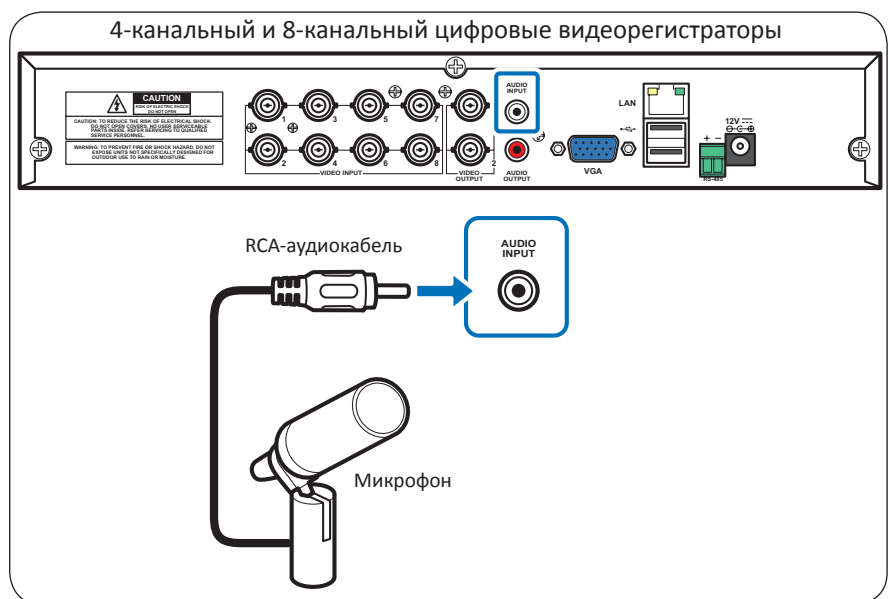

2.7.2. Подключение к BNC-разъемам

Примечание

Этими разъемами оснащен только 16-канальный видеорегистратор.

Подключите микрофон(ы) для каналов 1–4 непосредственно к BNC-разъемам.

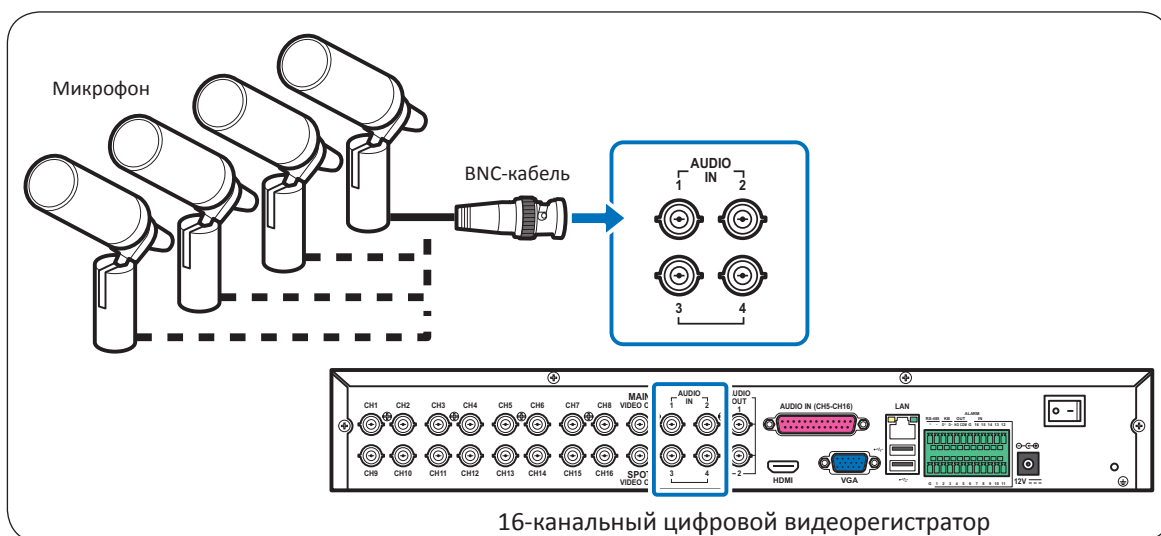

2.7.3. Подключение к параллельному порту

Примечание

Этим разъемом оснащен только 16-канальный видеорегистратор.

Используйте этот разъем для подключения микрофонов каналов 5–16.

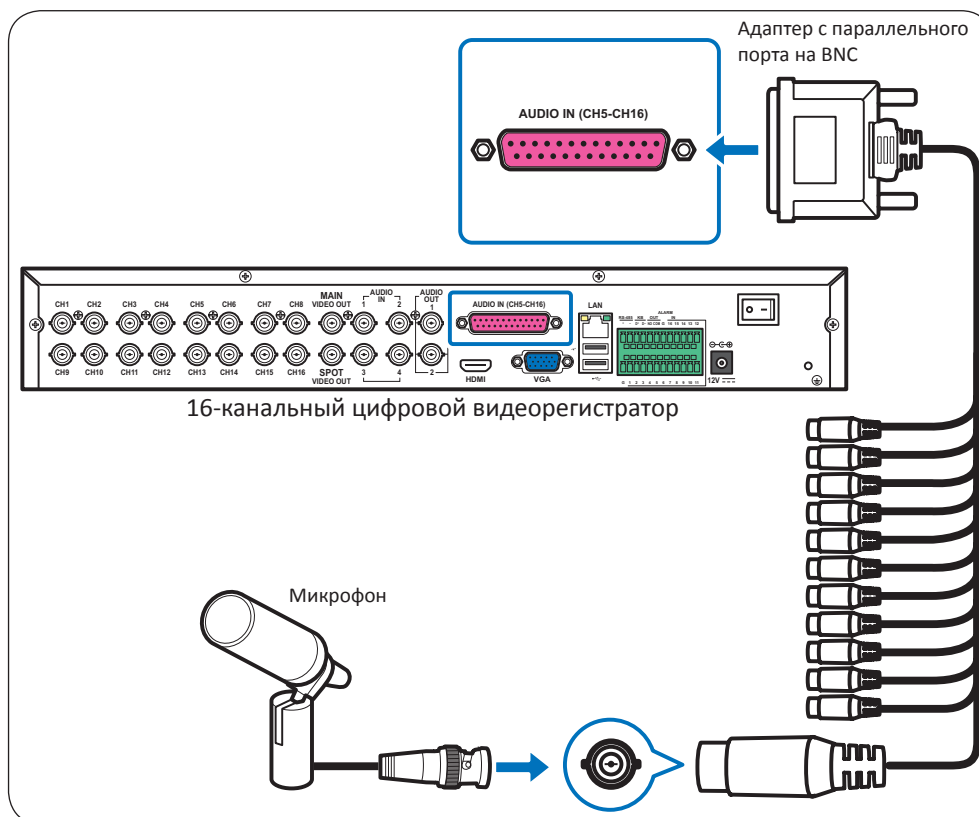

- 1 Подключите микрофон(ы) к BNC-разъемам адаптера с параллельного интерфейса на BNC.
- 2 Подключите другой разъем адаптера к параллельному порту на задней панели цифрового видеорегистратора.

2.8. Подключение к сети

Для осуществления удаленного мониторинга подключите цифровой видеорегистратор к Интернету посредством проводного сетевого подключения.

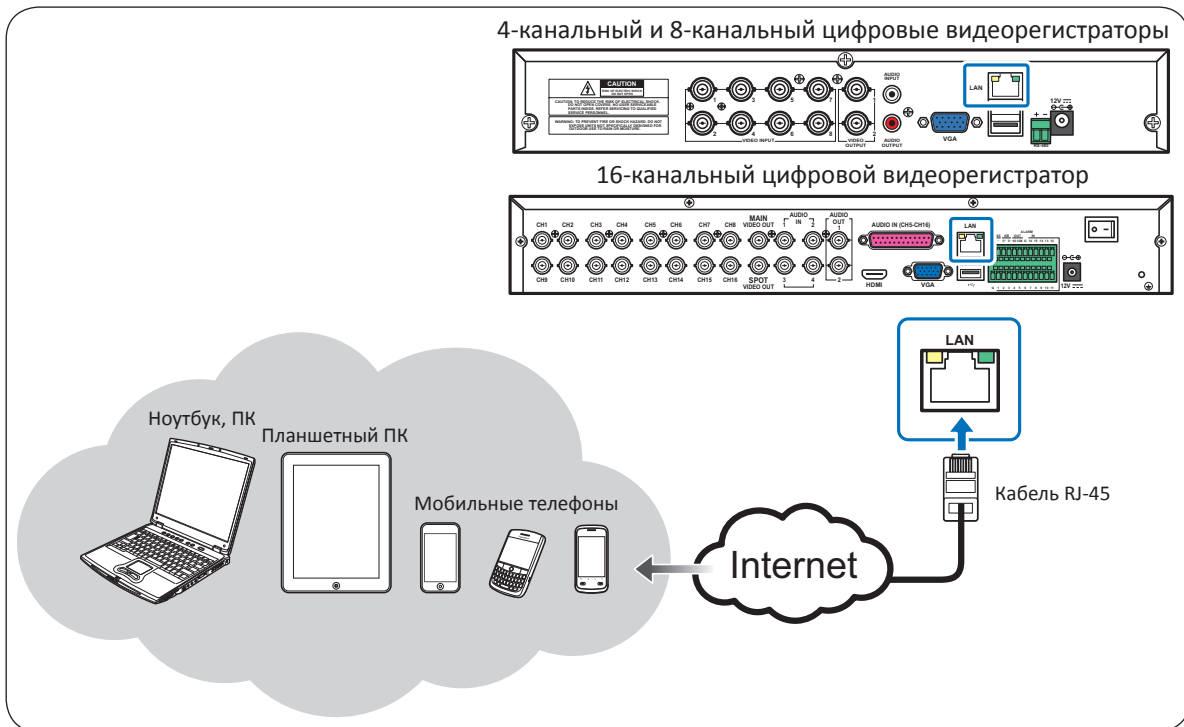

1. Подключите разъем RJ-45 на одном конце кабеля к порту ЛВС на задней панели цифрового видеорегистратора.
2. Подключите разъем на другом конце кабеля непосредственно к порту ЛВС маршрутизатора или сетевого коммутатора.
После подключения настройте цифровой видеорегистратор для передачи данных по сети. Подробные сведения см. в разделе «4.4. Настройка сети» на стр. 51.

2.9. Подключение других устройств

К цифровому видеорегистратору можно подключить такие устройства, как мышь и USB-накопитель. Эти устройства следует подключать к порту USB на передней или задней панели цифрового видеорегистратора.

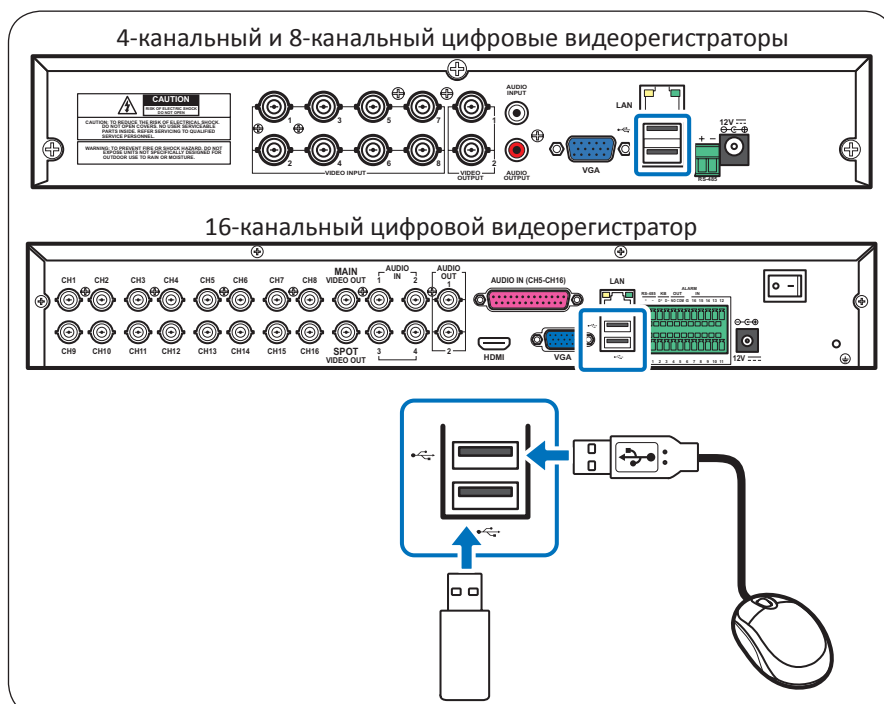

2.10. Подключение акустической системы (АС)

Можно подключить АС к BNC- или RCA-разъему цифрового видеорегистратора. Доступные способы подключения зависят от модели.

2.10.1. Подключение к RCA-разъему

Примечание

Этим разъемом оснащены только 8-канальный и 4-канальный видеорегистраторы.

Подключите АС с помощью RCA-кабеля, как показано на иллюстрации.

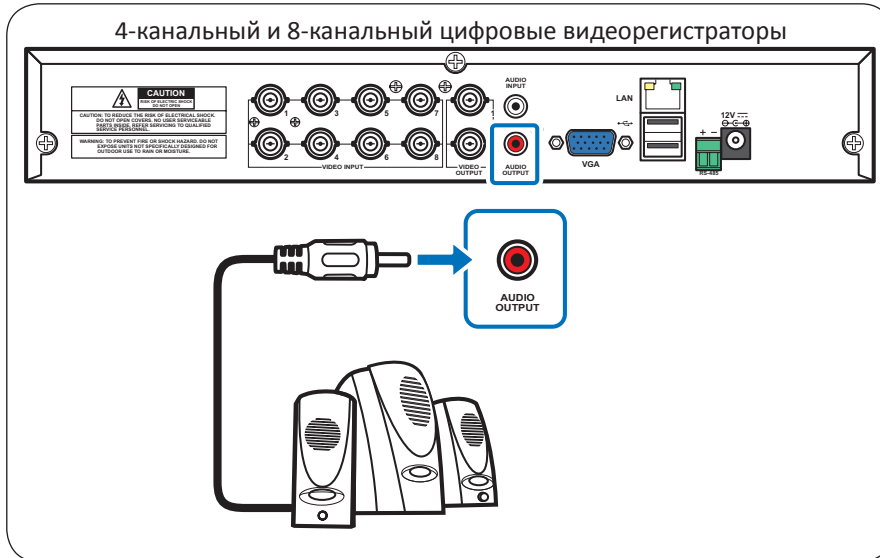

2.10.2. Подключение к BNC-разъемам

Примечание

Этими разъемами оснащен только 16-канальный видеорегистратор.

Подключите АС с помощью BNC-кабеля, как показано на иллюстрации.

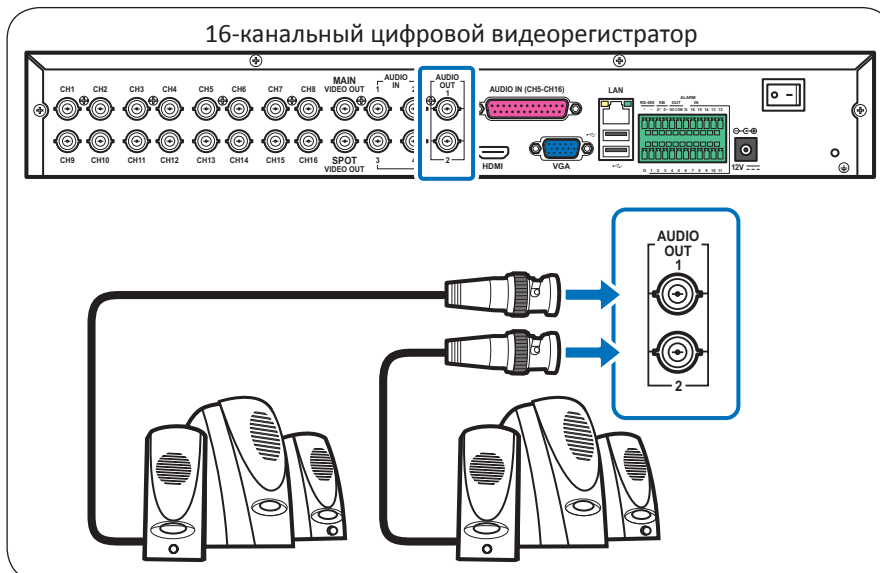

Глава 3. Подготовка прибора к эксплуатации

3.1. Включение прибора

Подключите блок питания к цифровому видеорегистратору. Подробные сведения см. в разделе «2.2. Подключение питания» на стр. 20.

3.2. Выключение прибора

Для надлежащего выключения цифрового видеорегистратора выполните указанные ниже действия.

1. В режиме просмотра щелкните правой кнопкой мыши для вызова контекстного меню в нижней части экрана.
2. Выберите пункты «Главное меню» > «Дополнительно», а затем нажмите кнопку «Завершение работы».

Также можно вызвать главное меню, нажав кнопку «МЕНЮ» на пульте ДУ или кнопку «Меню» на передней панели.

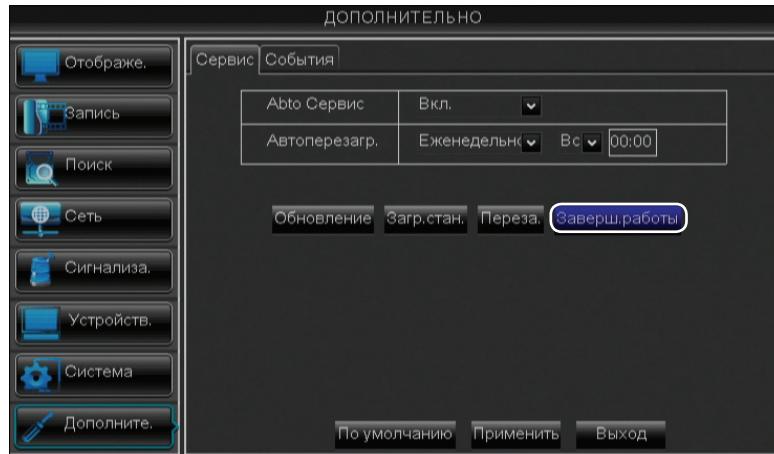

3. Если на экране отобразится предупреждение, нажмите кнопку «ОК» для выключения питания.

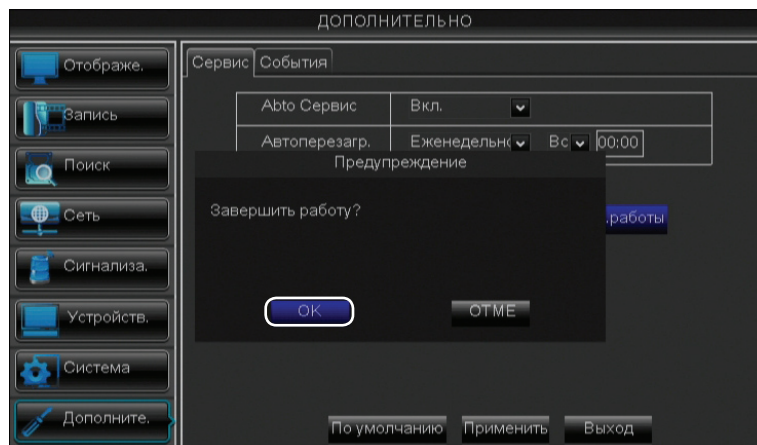

4. Дождитесь отображения на экране сообщения «Теперь можно выключить питание!».
5. Выключите питание при помощи выключателя питания на задней панели цифрового видеорегистратора (только для 16-канального цифрового регистратора), а затем отсоедините кабель питания от электрической розетки.

3.3. Главная страница

3.3.1. Значки, отображающиеся на экране

На главной странице для каждого канала отображаются индикаторы четырех типов.

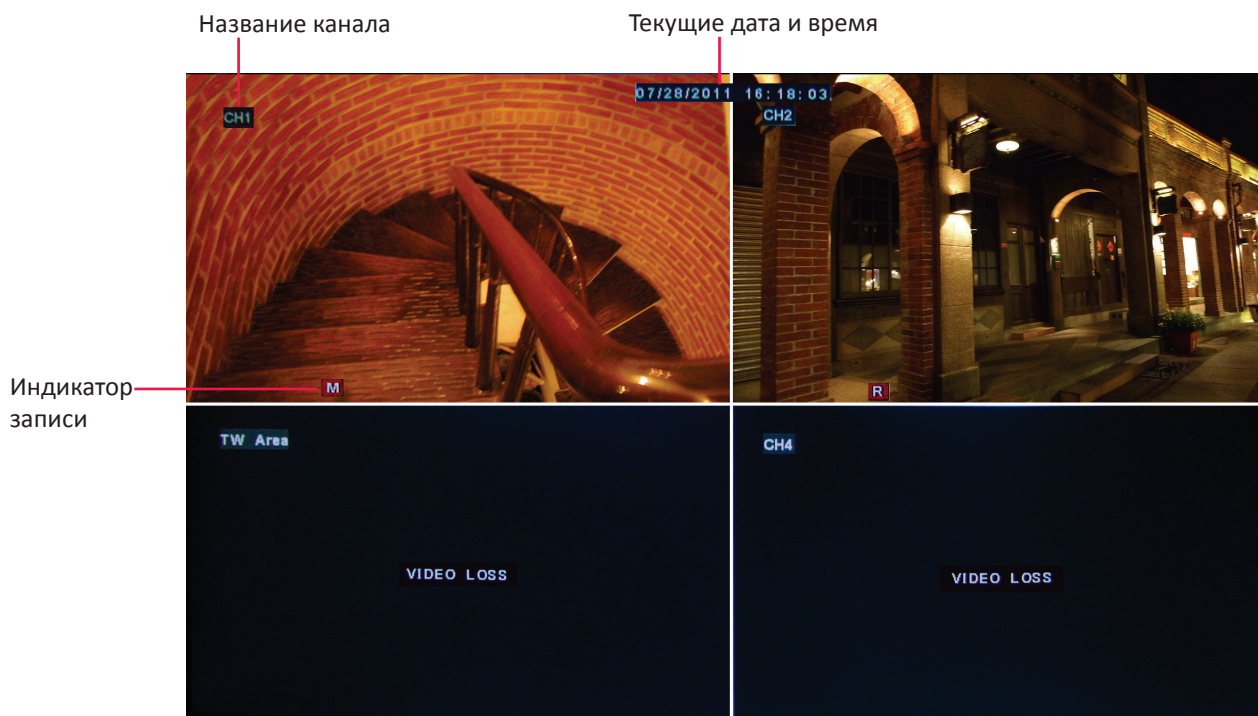

Отображение 4 окон

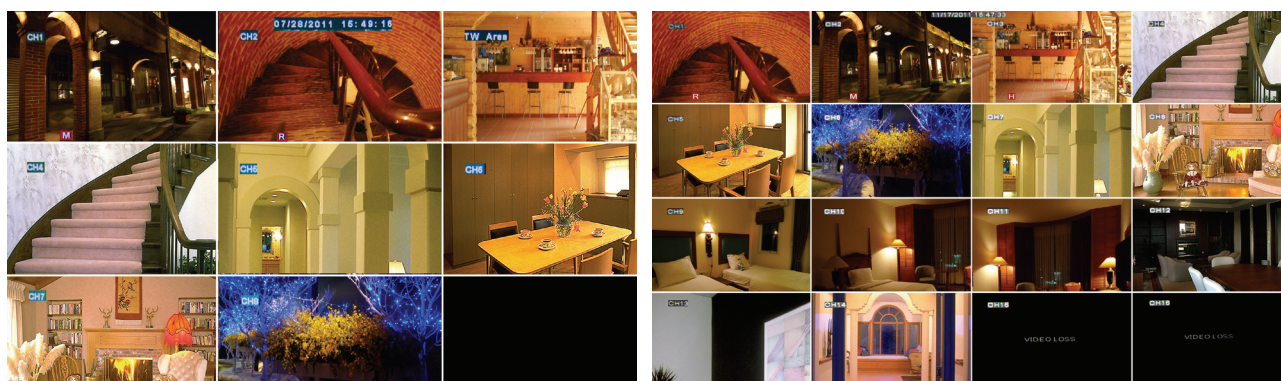

Отображение 8 окон

Отображение 16 окон

Значок	Описание
M	Включен детектор движения.
H	Жесткий диск заполнен. Не обнаружен жесткий диск.
R	Осуществляется запись видеосигнала.
ПОТЕРЯ ВИДЕОСИГНАЛА	Не обнаружен видеосигнал.



Примечание

- В режиме записи на экране будет отображаться значок «**R**» или «**M**». Значок «**M**» указывает на активацию функции обнаружения движения.
- Если на экране отображается сообщение «Потеря видеосигнала», проверьте, подключена ли камера.

3.3.2. Виртуальная клавиатура

Виртуальная клавиатура автоматически отображается на экране, если требуется ввод данных.

В этом поле отображаются введенные символы.

Нажимайте эту кнопку для переключения клавиатуры в верхний регистр.



Нажимайте эту кнопку для удаления символов.

Нажимайте эту кнопку для ввода текста.

3.3.3. Блокировка экранного меню

В целях обеспечения безопасности можно заблокировать экранное меню для предотвращения несанкционированного доступа к нему.

1. В режиме предварительного просмотра щелкните правой кнопкой мыши для вызова контекстного меню.

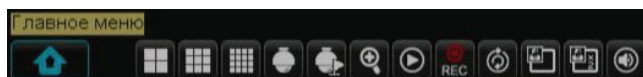

2. Выберите пункты «Главное меню» > «СИСТЕМА» > «ПАРОЛЬ».

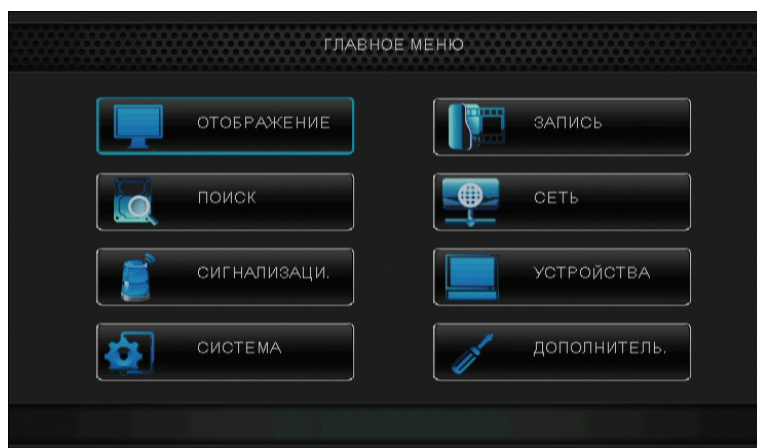

3. Установите статус пароля «Вкл.».

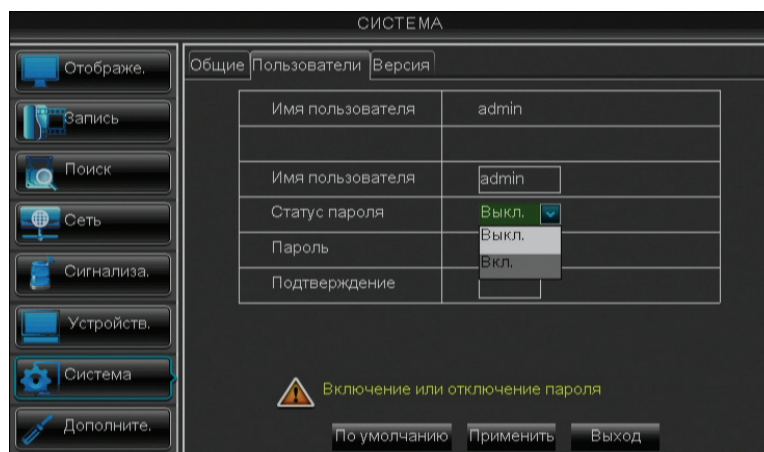

4. Введите имя пользователя и пароль. Затем нажмите кнопку «Применить».

5. Нажмите кнопку «ОК».
6. Чтобы заблокировать экранное меню, щелкните правой кнопкой мыши для вызова контекстного меню и выберите пункт «Заблокировать».

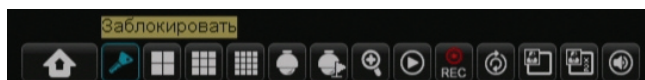

7. После активации функции блокировки для входа в экранное меню потребуется ввести имя пользователя и пароль.
Виртуальная клавиатура автоматически отображается на экране.

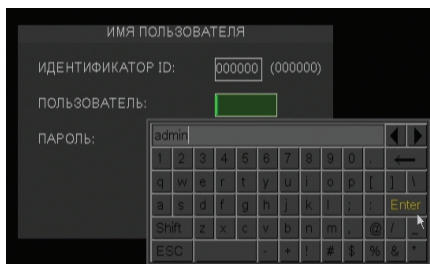

Ввод имени пользователя

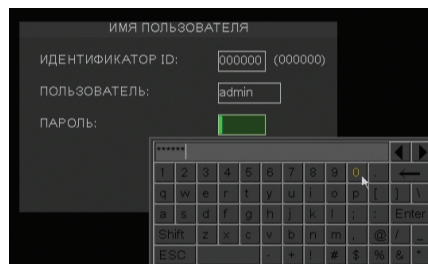

ведите пароль

3.3.4. Контекстное меню

Контекстное меню позволяет перейти к главному меню и активировать другие часто используемые функции. Для вызова контекстного меню щелкните правой кнопкой мыши или нажмите кнопку «МЕНЮ» на пульте ДУ. Пункты контекстного меню зависят от текущей настройки и операции.

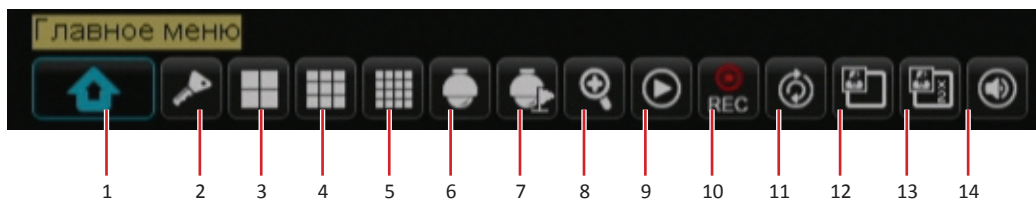

№	Пункт	Описание
1	Главное меню	Вызов экранного меню и настройка параметров цифрового видеорегистратора.
2	Заблокировать	Блокировка доступа к экранному меню Для вызова экранного меню потребуется ввести имя пользователя и пароль. См. раздел стр. 30 .
3	4 канала	Переключение в режим 4 окон. См. раздел стр. 34 .
4	9 каналов	Переключение в режим 9 окон.
5	16 каналов	Переключение в режим 16 окон.
6	PTZ	Доступ к функциям управления PTZ-камерой. См. раздел стр. 36 .
7	Запуск и прекращение обхода	Включение и выключение режима обхода PTZ-камеры. См. раздел стр. 37 .
8	Масштаб	Включение функции масштабирования. См. раздел стр. 37 .
9	Поиск записей	Поиск видеозаписей для воспроизведения. См. раздел стр. 46 .
10	Запуск и прекращение записи	Запуск и прекращение записи вручную. См. раздел стр. 38 .
11	Запуск и прекращение перебора каналов	Запуск и прекращение перебора отображаемых каналов. См. раздел стр. 35 .
12	PIP 1x1	Просмотр одного канала во весь экран вместе с другим каналом в небольшом окне. См. раздел стр. 34 .
13	PIP 1x2	Просмотр одного канала во весь экран вместе с двумя другими каналами в небольших окнах.
14	Громкость	Регулировка громкости или отключение звука. См. раздел стр. 38 .

3.3.5. Экранное меню

Экранное меню можно вызвать одним из перечисленных ниже способов.

- Щелкните правой кнопкой мыши и выберите пункт «**Главное меню**».
- Нажмите кнопку «**МЕНЮ**» на пульте ДУ, а затем выберите пункт «**Главное меню**».
- Нажмите кнопку «**Меню**» на передней панели, а затем выберите пункт «**Главное меню**».

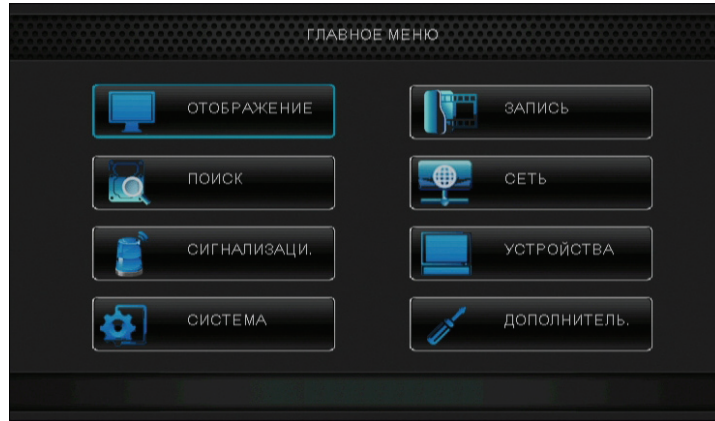

Пункты подменю.

ОТОБРАЖЕНИЕ

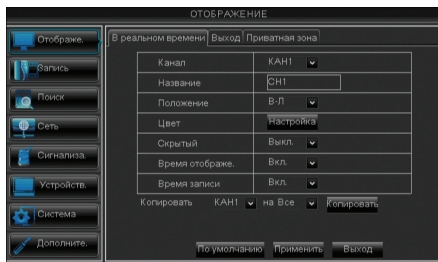

ЗАПИСЬ

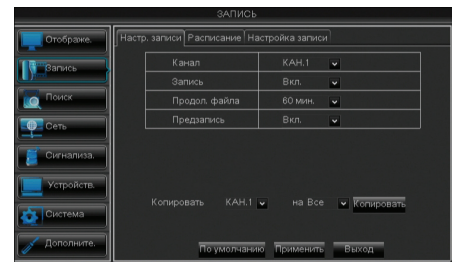

ПОИСК

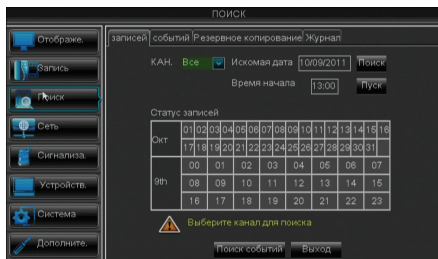

СЕТЬ

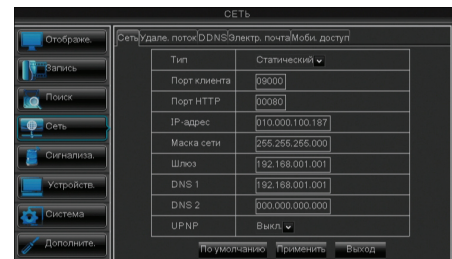

СИГНАЛИЗАЦИЯ

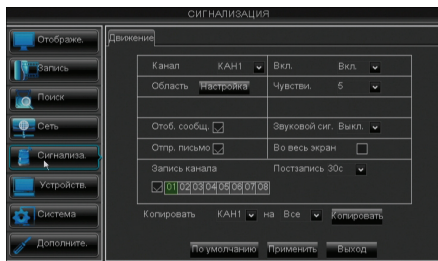

УСТРОЙСТВО

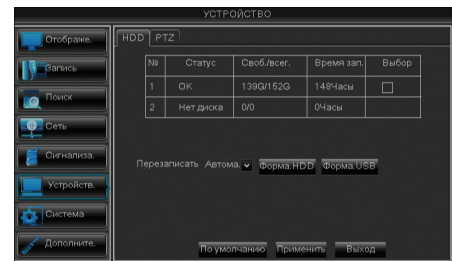

СИСТЕМА

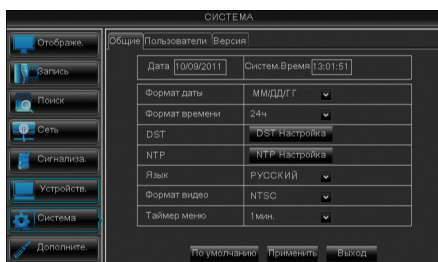

ДОПОЛНИТЕЛЬНО

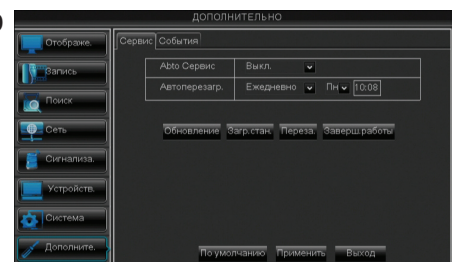

3.4. Режимы отображения

3.4.1. Просмотр в реальном времени

По умолчанию все каналы отображаются на экране в виде таблицы.



Для отображения любого канала во весь экран в режиме просмотра в реальном времени достаточно дважды щелкнуть левой кнопкой мыши изображение соответствующего канала. Для возврата в режим просмотра изображений со всех камер снова дважды щелкните левой кнопкой мыши.

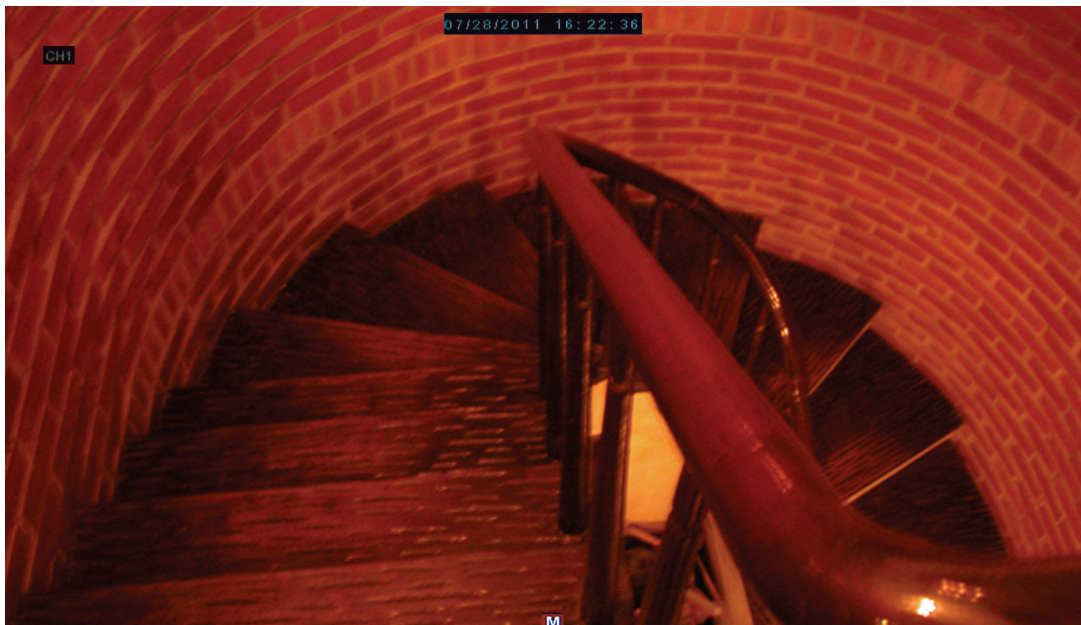

3.4.2. Режим разделения экрана

Можно настроить отображение 16 каналов в группах по 4 или 9 окон или отображение одновременно всех 16 каналов на экране.

Доступно три режима разделения экрана.

1. В режиме просмотра щелкните правой кнопкой мыши для вызова контекстного меню.
2. Выберите один из перечисленных ниже режимов.

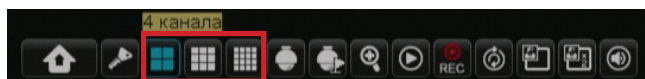

- **4 канала.** Щелкните этот значок для одновременного просмотра 4 каналов. Щелкните еще раз для просмотра следующих 4 каналов и так далее.
- **9 каналов.** Щелкните этот значок для одновременного просмотра 9 каналов. Щелкните еще раз для просмотра следующей группы каналов.
- **16 каналов.** Щелкните этот значок для одновременного просмотра 16 каналов.



Примечание

Режимы разделения экрана могут отличаться в зависимости от модели цифрового видеорегистратора. Функция разделения экрана недоступна, если активирована функция «**Настройка видео**» (см. раздел «4.1. **Настройка отображения**» на стр. 39).

3.4.3. Режим «Картинка в картинке» (PIP)

Режим «Картинка в картинке» (PIP) позволяет просматривать два дополнительных канала, одновременно отображающихся внутри изображения в реальном времени первого канала.

1. В режиме предварительного просмотра щелкните правой кнопкой мыши для вызова контекстного меню.
2. Выберите один из перечисленных ниже режимов.

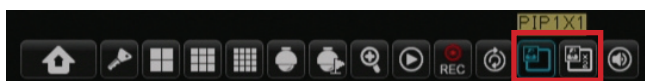

- **PIP1X1.** Щелкните этот значок для просмотра изображения другого канала в миниатюрном окне в верхней части изображения основного канала.
 - **PIP1X2.** Щелкните этот значок для просмотра изображений двух дополнительных каналов в миниатюрных окнах в верхней части изображения основного канала.
3. Для перемещения миниатюрного окна по основному изображению щелкните миниатюрное окно и перетащите его в новое положение.

Например: режим PIP 1X1



Второй канал

Основной канал

3.4.4. Функция перебора каналов

При активации этой функции система автоматически отображает поочередно все каналы и разделенный экран.

Процедура включения функции перебора каналов.

1. В режиме предварительного просмотра щелкните правой кнопкой мыши для вызова контекстного меню.
2. Выберите пункт «Начать послед.».

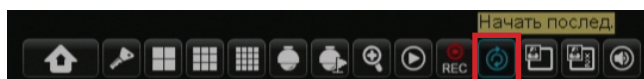

Начнется поочередное отображение каналов. По умолчанию каналы переключаются с интервалом 5 секунд. Можно изменить интервал переключения каналов в меню «Отображение» (см. раздел «4.1. Настройка отображения» на стр. 39).

Ниже приведен пример перебора каналов (8-канальный цифровой видеорегистратор с 2 доступными каналами).

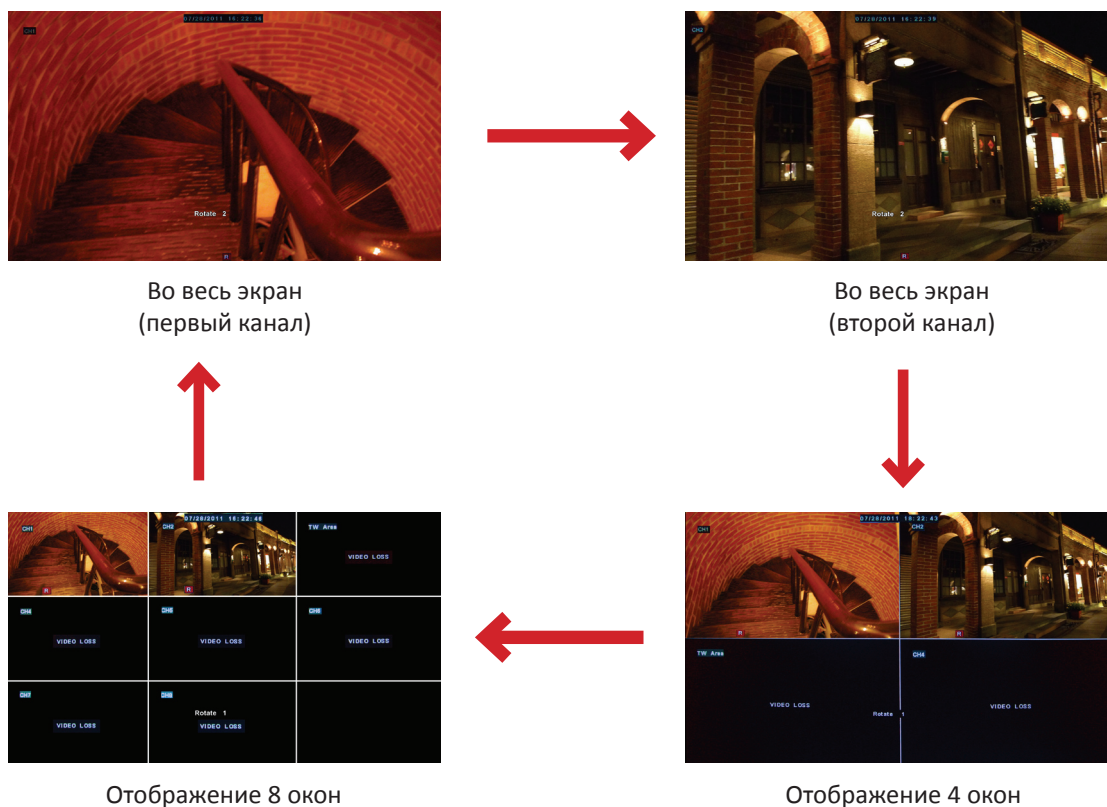

Примечание

Отображаемые каналы, зависят от доступных каналов.

Процедура отключения функции перебора каналов

1. Щелкните правой кнопкой мыши для вызова контекстного меню.
2. Выберите пункт «Остановить послед.».

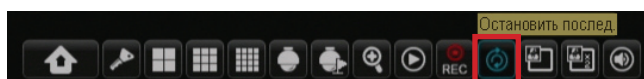

Примечание

Функция перебора каналов недоступна в режиме «Настройка видео» (см. раздел «4.1. Настройка отображения» на стр. 39).

3.5. Использование функций управления PTZ-камерой

В случае использования скоростной купольной PTZ-камеры можно настроить параметры PTZ.

1. В режиме предварительного просмотра щелкните правой кнопкой мыши для вызова контекстного меню.
2. Выберите пункт «PTZ».

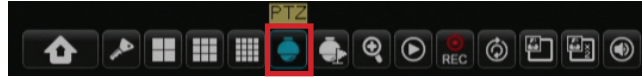

Примечание

Эта функция недоступна, если PTZ-камера находится в режиме «Обход». См. раздел «4.6.2. Настройка PTZ-камеры» на стр. 60.

3. На экране отобразится панель управления PTZ-камерой.

Примечание

Сведения об изменении настроек PTZ см. в разделе «4.6.2. Настройка PTZ-камеры» на стр. 60.

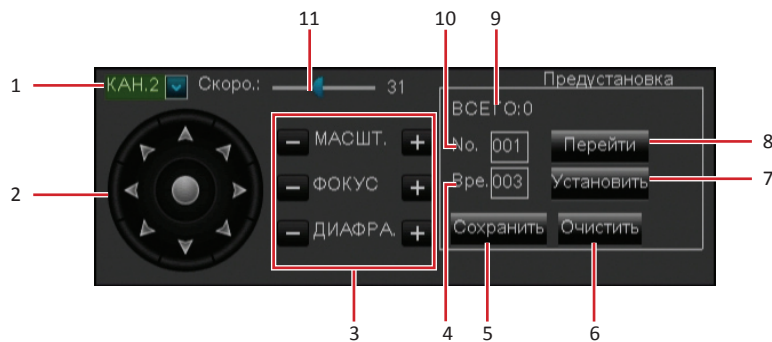

№	Значок	Наименование	Описание
1		Выбор канала	Используйте этот раскрывающийся список для выбора канала PTZ-камеры.
2		Направление панорамирования	Щелкните стрелку направления для выбора направления панорамирования PTZ-камеры. Щелкните значок в центре для переключения в режим автоматического панорамирования.
3		Масштаб	Используйте эти кнопки для увеличения и уменьшения масштаба.
		Фокус	Используйте эти кнопки для регулировки фокуса.
		Диафрагма	Используйте эти кнопки для настройки диафрагмы.
4		Время	Это поле позволяет установить заданное время.
5		Сохранить	Используйте эту кнопку для сохранения настроек и предустановленных точек.
6		Очистить	Используйте эту кнопку для удаления выбранной предустановки.
7		Установить предустановленной точки	Используйте эту кнопку, чтобы задать предустановленную точку PTZ-камеры. Примечание Данный цифровой видеорегистратор позволяет задать до 255 предустановленных точек. Однако фактическое количество предустановленных точек зависит от функциональности PTZ-камеры.
		Нажмите эту кнопку для перехода к предустановленной точке	Используйте эту кнопку для перехода к определенной предустановленной точке.
9		Всего	Этот пункт показывает общее количество предустановленных точек.
10		№.	Это поле позволяет задать предустановленную точку.
11		Скорость	Используйте этот регулятор для настройки скорости.

3.5.1. Режим «Обход»

Активируйте функцию «Начать обход» для перевода PTZ-камеры в режим «Обход».

1. В режиме предварительного просмотра щелкните правой кнопкой мыши для вызова контекстного меню.
2. Выберите пункт «Начать обход».

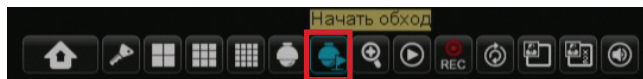

Процедура отключения функции обхода.

1. Щелкните правой кнопкой мыши для вызова контекстного меню.
2. Выберите пункт «Остановить обход».

3.6. Масштаб

Эта функция позволяет детально просматривать увеличенный фрагмент изображения в реальном времени.

1. Дважды щелкните кнопкой мыши изображение канала для его просмотра во весь экран.
2. Щелкните правой кнопкой мыши для вызова контекстного меню.
3. Выберите пункт «Масштаб».

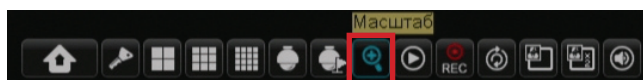

4. В режиме масштабирования обведите левой кнопкой мыши область изображения, которую необходимо увеличить.

Выбранная область будет увеличена и отобразится во весь экран.

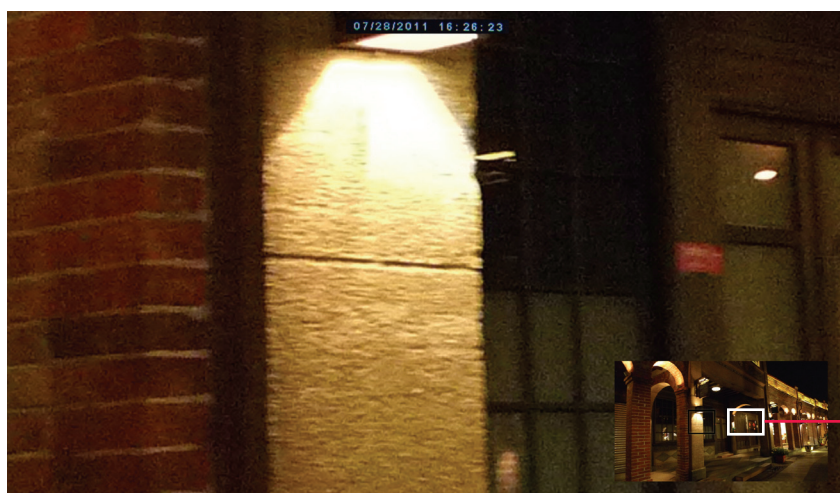

Примечание

Для отображения на экране другой области изображения достаточно щелкнуть рамку в миниатюрном окне и перетащить ее на необходимую область.

5. Для выхода из режима масштабирования дважды щелкните правой кнопкой мыши. Видеорегистратор переключится в режим вывода изображения в реальном времени.

3.7. Запись вручную

Эта функция позволяет выполнять видеозапись вручную. Система будет непрерывно выполнять видеозапись до тех пор, пока вы вручную не остановите запись.

Процедура запуска записи вручную.

1. В режиме предварительного просмотра щелкните правой кнопкой мыши для вызова контекстного меню.
2. Выберите пункт «**Начать вручную**».

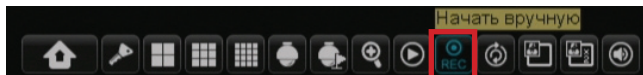

Начнется запись видеоизображения.

Процедура прекращения записи вручную

1. Щелкните правой кнопкой мыши для вызова контекстного меню.
2. Выберите пункт «**Остановить вручную**».

Запись видеоизображения прекратится.

Примечание

Эта функция доступна, только если установлен режим записи по расписанию. См. раздел «4.2. Настройка записи» на стр. 43.

3.8. Регулировка громкости

Можно отрегулировать громкость выходного аудиосигнала или отключить звук во время просмотра каналов на мониторе.

Процедура регулировки громкости.

1. В режиме предварительного просмотра щелкните правой кнопкой мыши для вызова контекстного меню.
2. Выберите пункт «**Громкость**».

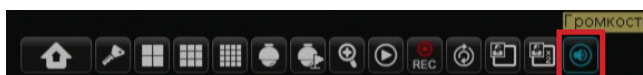

3. Настройте громкость с помощью регулятора. Или нажмите кнопку «**ОТКЛЮЧИТЬ ЗВУК**», чтобы отключить звук.
4. Нажмите кнопку «**Сохранить**» для сохранения настройки громкости.

Глава 4. Использование цифрового видеорегистратора

4.1. Настройка отображения

Меню «ОТОБРАЖЕНИЕ» позволяет настроить параметры отображения, такие как тип каналов, положение окон, цвет, отображение времени, приватные зоны и другие параметры. Меню «ОТОБРАЖЕНИЕ» разделено на три раздела, перечисленных ниже.

- «В реальном времени»: это меню позволяет настроить отображение каналов в реальном времени.
- «Выход»: это меню позволяет настроить аудио- и видеовыходы.
- «Приватная зона»: это меню позволяет маскировать некоторые зоны от съемки камерой в качестве приватных зон.

4.1.1. Пункты меню «В реальном времени»

1. В режиме предварительного просмотра щелкните правой кнопкой мыши для вызова контекстного меню.
2. Выберите пункты «Главное меню»  > «ОТОБРАЖЕНИЕ».
3. Измените необходимые параметры.

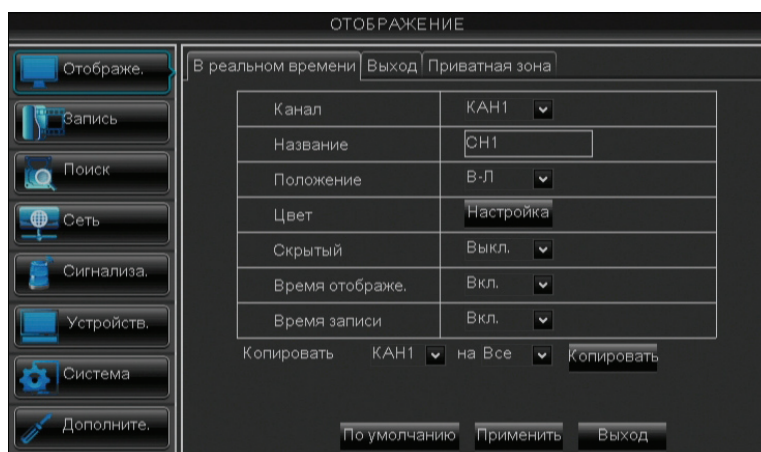

Пункт меню	Описание
Канал	Выберите в этом раскрывающемся списке настраиваемый канал.
Название канала	Введите в это поле требуемое название канала, которое будет отображаться в верхнем правом углу экрана.
Положение	Эта настройка позволяет установить положение названия канала на изображении. Пример: В-Л (верхний левый угол)
Цвет	Это подменю позволяет настроить такие параметры, как оттенок, яркость, контрастность и насыщенность изображения. Нажмите кнопку « Настройка » для вызова подменю «Цвет». Для настройки пунктов подменю «Цвет» перетаскивайте соответствующие регуляторы.
Скрытый	Выберите пункт « Вкл. », чтобы канал не отображался на экране. Выберите пункт « Выкл. », чтобы изображение канала отображалось в реальном времени.
Время отображения	Эта настройка позволяет скрыть или отобразить текущее время при просмотре канала в реальном времени.
Время записи	Эта настройка позволяет скрыть или отобразить время записи в процессе записи.
Копировать на	Эта функция позволяет скопировать текущие настройки для всех каналов или для одного определенного канала. Нажмите стрелку для выбора требуемого пункта, а затем нажмите кнопку « Копировать ».

4. Настроив все параметры, нажмите кнопку «Применить».
5. После сохранения данных нажмите кнопку «ОК».

4.1.2. Пункты меню «Выход» (4-канальный и 8-канальный цифровые видеорегистраторы)

1. В режиме предварительного просмотра щелкните правой кнопкой мыши для вызова контекстного меню.
2. Выберите пункты «Главное меню»  > «ОТОБРАЖЕНИЕ», а затем – вкладку «Выход».
3. Измените необходимые параметры.

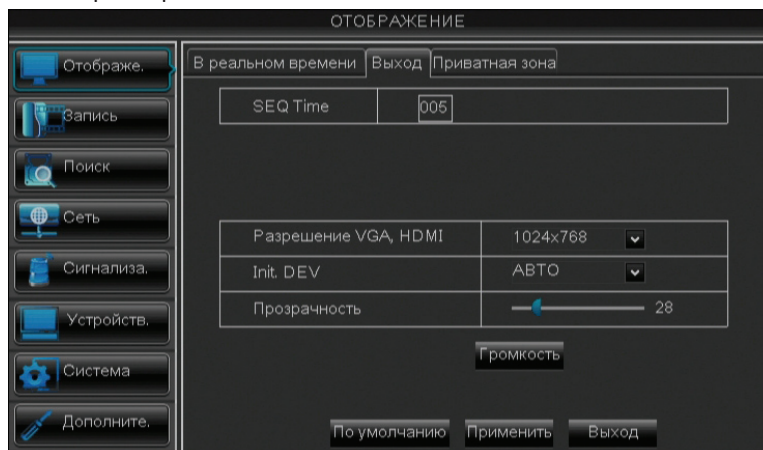

Пункт меню	Описание
SEQ Time	Эта настройка позволяет задать интервал (в секундах) переключения каналов в режиме перебора каналов. См. раздел «3.4.4. Функция перебора каналов» на стр. 35.
Разрешение VGA, HDMI	Эта настройка позволяет выбрать разрешение выходного видеосигнала.
Init. DEV (Основное устройство)	Эта настройка позволяет выбрать монитор, на котором будет отображаться экранное меню, в случае подключения к цифровому видеорегистратору нескольких мониторов («Видеовыход», «VGA» или «Авто»).
Прозрачность	Эта настройка позволяет скрыть или отобразить время записи в процессе записи.
Громкость	Нажмите кнопку «Громкость», а затем с помощью регулятора установите громкость выходного аудиосигнала, или нажмите кнопку «ОТКЛЮЧИТЬ ЗВУК» для отключения звука.

4. Настроив все параметры, нажмите кнопку «Применить».
5. После сохранения данных нажмите кнопку «ОК».

4.1.3. Пункты меню «Выход» (16-канальный цифровой видеорегистратор)

Настройка функций «Выход реального времени» и «Выход SPOT»

Функции «Выход реального времени» и «Выход SPOT» позволяют настроить количество каналов, которые будут отображаться в режиме разделения экрана, и последовательность отображения каналов.

1. В режиме предварительного просмотра щелкните правой кнопкой мыши для вызова контекстного меню.
2. Выберите пункты «Главное меню»  > «ОТОБРАЖЕНИЕ», а затем – вкладку «Выход».
3. Измените необходимые параметры.

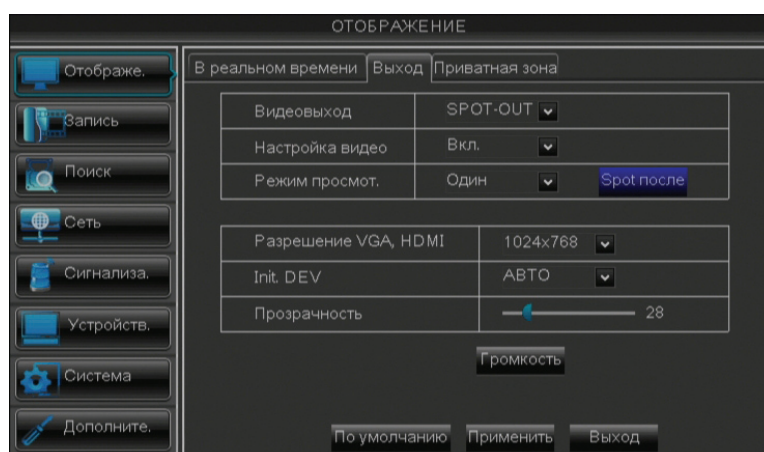

Пункт меню	Описание
Видеовыход	<p>Выберите один из указанных ниже пунктов.</p> <ul style="list-style-type: none"> «Выход реального времени»: эта настройка позволяет настроить режим видеовыхода для основного монитора, используемого для просмотра в реальном времени. «Выход SPOT»: эта настройка позволяет настроить режим видеовыхода для монитора, подключенного к разъему «Выход SPOT» цифрового видеорегистратора.
Настройка видео	<p>Выберите пункт «Вкл.» для включения функции настройки видео.</p> <p> Примечание В режиме «Настройка видео» функция разделения экрана недоступна (см. раздел «3.4.2. Режим разделения экрана» на стр. 34).</p>
Режим просмот.	Выберите режим разделения экрана: « Один », « Четыре », « Девять » или « Шестнадцать ».
VOUT после/ SPOT после	Выберите пункт « VOUT после » или « SPOT после », чтобы задать последовательность отображения каналов.
SEQ Time	Эта настройка позволяет задать интервал (в секундах) переключения каналов в режиме перебора каналов. См. раздел « 3.4.4. Функция перебора каналов » на стр. 35.
Разрешение VGA, HDMI	Эта настройка позволяет выбрать разрешение выходного видеосигнала.
Init. DEV (Основное устройство)	Эта настройка позволяет выбрать монитор, на котором будет отображаться экранное меню, в случае подключения к цифровому видеорегистратору нескольких мониторов («Видеовыход», «VGA» или «Авто»).
Прозрачность	Эта настройка позволяет скрыть или отобразить время записи в процессе записи.
Громкость	Нажмите кнопку « Громкость » для регулировки громкости выходного аудиосигнала или отключения звука.

4. Настроив все параметры, нажмите кнопку «**Применить**».

5. После сохранения данных нажмите кнопку «**ОК**».

4.1.4. Пункты меню «Приватная зона»

Можно замаскировать до 4 областей таким образом, чтобы они не отображались на экране.

1. В режиме предварительного просмотра щелкните правой кнопкой мыши для вызова контекстного меню.
2. Выберите пункты «Главное меню»  > «ОТОБРАЖЕНИЕ», а затем – вкладку «Приватная зона».

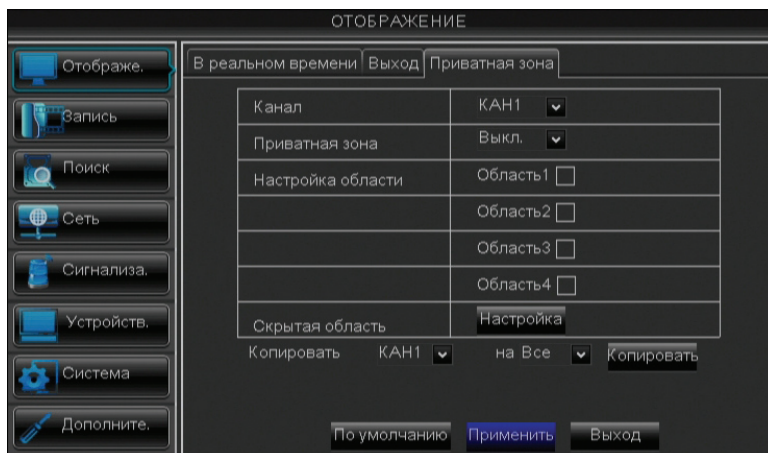

3. В раскрывающемся списке «Канал» выберите канал, для которого необходимо установить приватные зоны.
4. В списке «Приватная зона» выберите пункт «Вкл.».
5. В разделе «Настройка области» установите флажки для областей, которые необходимо замаскировать. Можно установить флажки рядом с пунктами «Область 1» – «Область 4» для создания 4 замаскированных областей.
6. Нажмите кнопку «Настройка». Зеленая рамка указывает маскируемую область.



7. Перетащите эту рамку на область, которую необходимо замаскировать. Можно изменить размер рамки, перетаскивая ее края до необходимого размера.

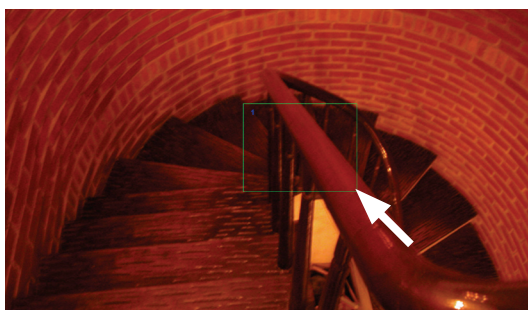

 **Примечание**

На приведенной выше иллюстрации показан пример с одной выбранной областью («Область 1»). Количество отображаемых зеленых рамок зависит от количества областей, выбранных в подменю «Настройка области».

8. Щелкните правой кнопкой мыши для закрытия страницы выбора маски.



Замаскированная область

9. Настроив все параметры, нажмите кнопку «Применить».

10. После сохранения данных нажмите кнопку «ОК».

« СОВЕТ »

Чтобы скопировать настройку приватных зон для других каналов, выберите канал(ы) в раскрывающихся списках «Копировать на», а затем нажмите кнопку «Копировать».

4.2. Настройка записи

Меню «ЗАПИСЬ» позволяет настроить параметры записи, установить расписание записи и частоту кадров.

4.2.1. Параметры записи

1. В режиме предварительного просмотра щелкните правой кнопкой мыши для вызова контекстного меню.

2. Выберите пункты «Главное меню»  > «ЗАПИСЬ».

3. Измените необходимые параметры.

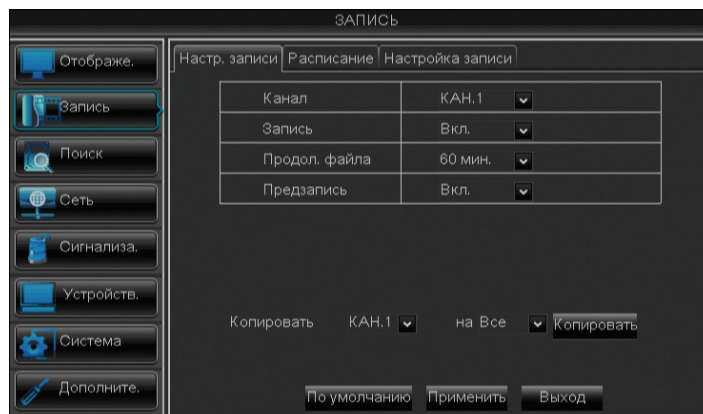

Пункт меню	Описание
Канал	Выберите в этом раскрывающемся списке настраиваемый канал.
Запись	Эта настройка позволяет включить или отключить режим записи.
Продол. файла	Эта настройка позволяет установить продолжительность каждой записи (15, 30, 45, 60 минут).
Предзапись	Эта настройка позволяет включить или отключить функцию записи видеоизображения, предшествующего событию обнаружения движения.
Копировать на	Эта функция позволяет скопировать текущие настройки для всех каналов или для одного определенного канала.

4. Настроив все параметры, нажмите кнопку «Применить».

5. После сохранения данных нажмите кнопку «ОК».

4.2.2. Запись по расписанию

1. В режиме предварительного просмотра щелкните правой кнопкой мыши для вызова контекстного меню.
2. Выберите пункты «Главное меню»  > «ЗАПИСЬ», а затем – вкладку «Расписание».
3. В раскрывающемся списке «Канал» выберите канал, для которого необходимо установить расписание.
4. В раскрывающемся списке «Неделя» выберите день недели для применения расписания.
5. Числа над таблицей указывают время суток. Для создания расписания щелкайте ячейки таблицы.

(Расписание для 4-канального или 8-канального цифрового видеорегистратора)

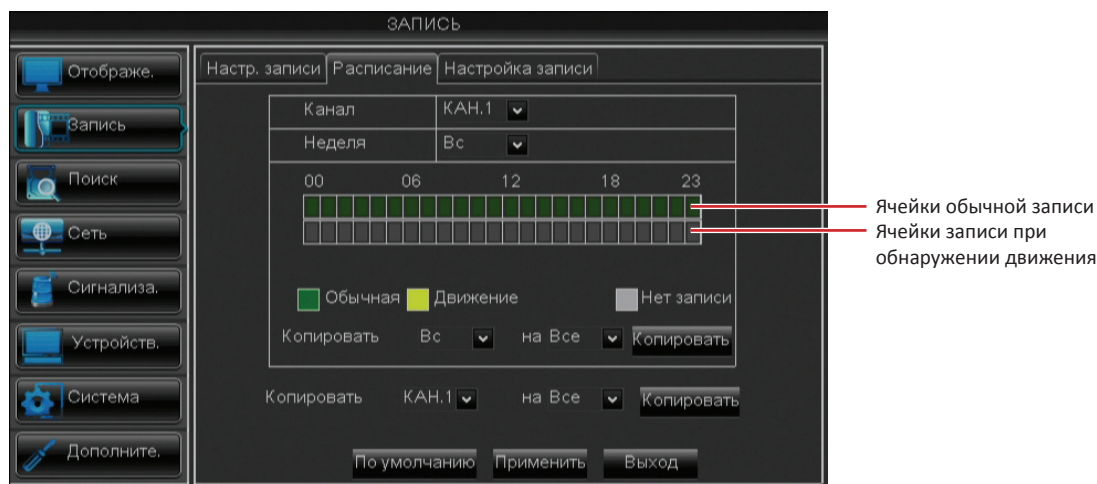

(Расписание для 16-канального цифрового видеорегистратора)

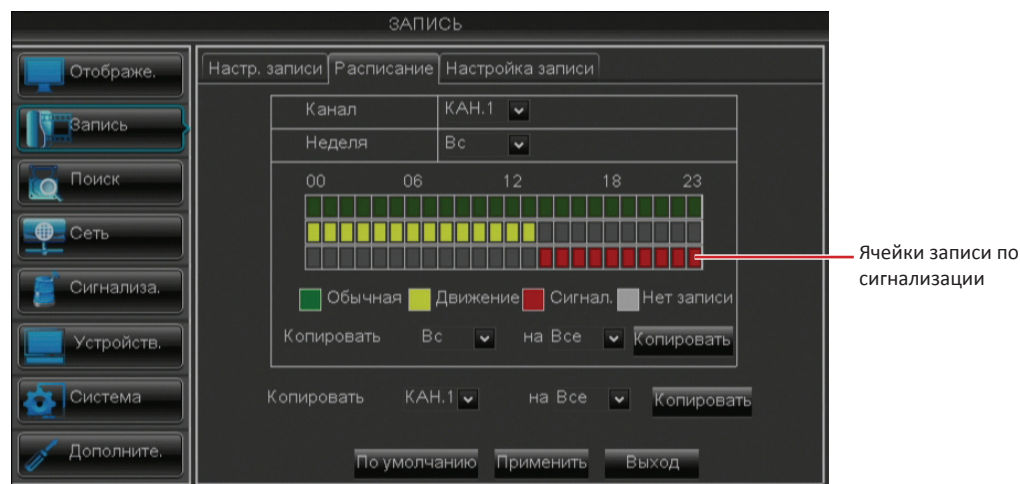

- **Обычная запись.** Если ячейка отмечена зеленым цветом, в соответствующий период времени выполняется обычная запись канала.
 - **Запись движения.** Если ячейка отмечена желтым цветом, в соответствующий период времени запись канала выполняется только при обнаружении движения.
 - **Запись по сигнализации** (только для 16-канального цифрового видеорегистратора). Если ячейка отмечена красным цветом, в соответствующий период времени запись канала выполняется только при срабатывании сигнализации.
 - **Нет записи.** Для временного интервала, отмеченного серым цветом, расписание отсутствует.
6. Для удаления расписания для временного интервала снова нажмите соответствующую ячейку в таблице. Ячейка станет серой.

7. Настроив все параметры, нажмите кнопку «**Применить**».

«**СОВЕТ**»

- Чтобы скопировать текущие настройки для других дней выберите день, а затем нажмите кнопку «**Копировать**».
- Чтобы скопировать текущие настройки для других каналов, выберите канал, а затем нажмите кнопку «**Копировать**».

8. После сохранения данных нажмите кнопку «**ОК**».

4.2.3. Настройка записи

1. В режиме предварительного просмотра щелкните правой кнопкой мыши для вызова контекстного меню.
2. Выберите пункты «**Главное меню**»  > «**ЗАПИСЬ**», а затем – вкладку «**Настройка записи**». Отобразится таблица с настройками частоты кадров.

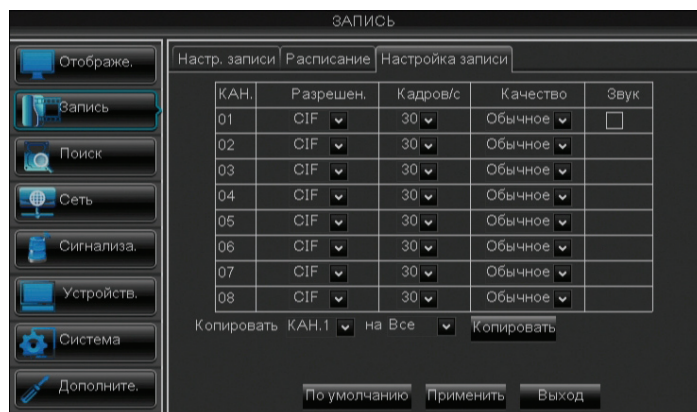

3. Выберите канал и настройте такие параметры, как «**Разрешен.**», «**Кадров/с**» и «**Качество**».

 **Примечание**

Если установленная частота кадров превышает возможности системы, на экране отобразится соответствующее сообщение.

4. Установите флажок «**Звук**» для включения звука.
5. Настроив все параметры, нажмите кнопку «**Применить**».
6. После сохранения данных нажмите кнопку «**ОК**».

«**СОВЕТ**»

Чтобы скопировать настройки записи для других каналов, выберите канал(ы) в раскрывающихся списках «**Копировать на**», а затем нажмите кнопку «**Копировать**».

4.3. Поиск видеозаписей

4.3.1. Поиск и воспроизведение видеозаписей

1. В режиме предварительного просмотра щелкните правой кнопкой мыши для вызова контекстного меню.
2. Выберите пункты «Главное меню»  > «ПОИСК».
3. В раскрывающемся списке «КАН.» выберите канал, для которого необходимо выполнить поиск видеозаписи, или выберите пункт «Все», чтобы выполнить поиск для всех каналов.
4. Щелкните поле «Искомая дата» и укажите дату, по которой требуется найти видеозапись.

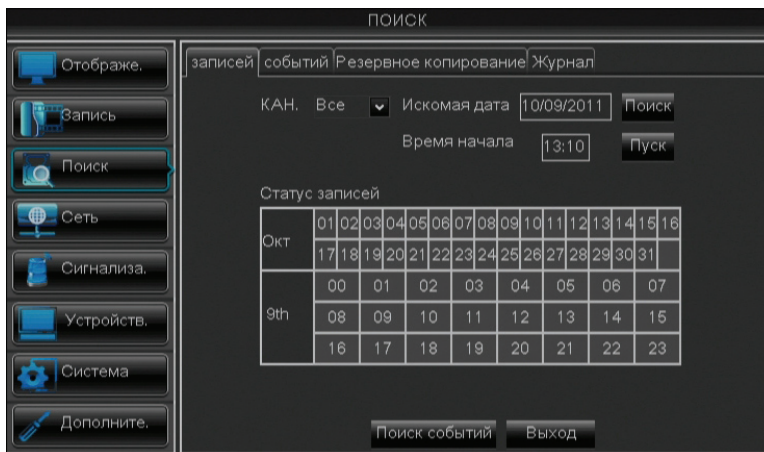

5. Нажмите кнопку «Поиск». Временные интервалы найденных видеозаписей будут отмечены в таблице «Статус записей». Зеленая ячейка указывает на обычную запись, а красная ячейка указывает на запись по сигнализации.

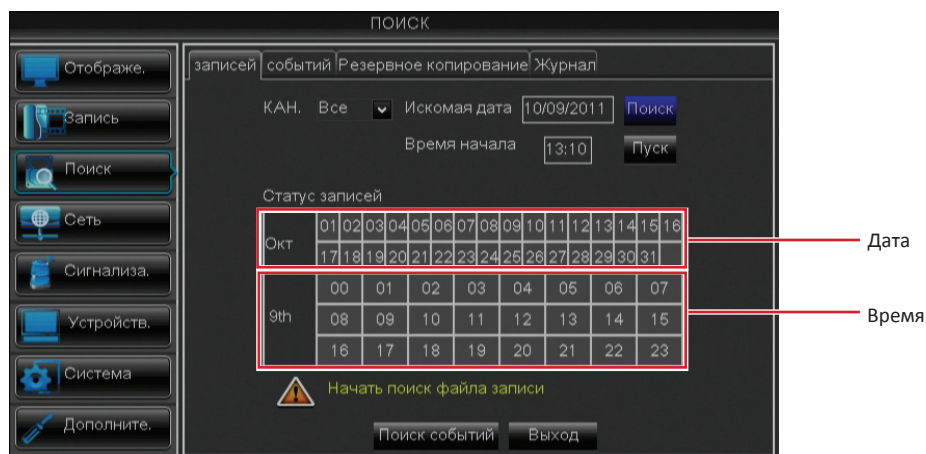

6. Щелкните ячейку, видеозапись для которой требуется просмотреть.

7. Выберите канал(ы) для одновременного воспроизведения.



« СОВЕТ »

- Чтобы выбрать все каналы, нажмите кнопку «Все».
- Чтобы отменить выбор всех каналов, нажмите кнопку «Очистить».

8. Для запуска воспроизведения нажмите кнопку «Пуск».

Страница воспроизведения отличается в зависимости от количества каналов, выбранных для одновременного просмотра. См. примеры ниже.

Одновременное воспроизведение 8 каналов



Одновременное воспроизведение 4 каналов



9. Для воспроизведения во весь экран щелкните изображение необходимого канала.



10. Нажимайте соответствующие кнопки для приостановки, перемотки назад, перемотки вперед или отключения звука. Перемещайте регулятор громкости, чтобы установить требуемую громкость.

11. Для прекращения воспроизведения нажмите кнопку «X».

Воспроизведение видеозаписей по дате и времени записи

Если точно известны дата и время записи, можно непосредственно указать дату и время видеозаписи для ее воспроизведения без осуществления поиска.

1. В режиме предварительного просмотра щелкните правой кнопкой мыши для вызова контекстного меню.
2. Выберите пункты «Главное меню»  > «ПОИСК».

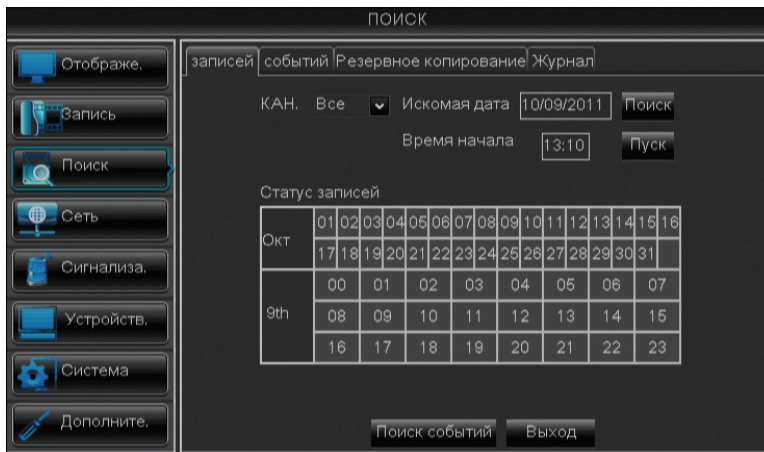

3. В поле «Искомая дата» укажите дату видеозаписи.
4. В поле «Время начала» укажите время начала записи, которую требуется воспроизвести.
5. Нажмите кнопку «Пуск».
6. Выберите канал(ы) для одновременного воспроизведения.



« СОВЕТ »

- Чтобы выбрать все каналы, нажмите кнопку «Все».
- Чтобы отменить выбор всех каналов, нажмите кнопку «Очистить».

7. Для запуска воспроизведения нажмите кнопку «Пуск».

4.3.2. Поиск видеозаписей по событию

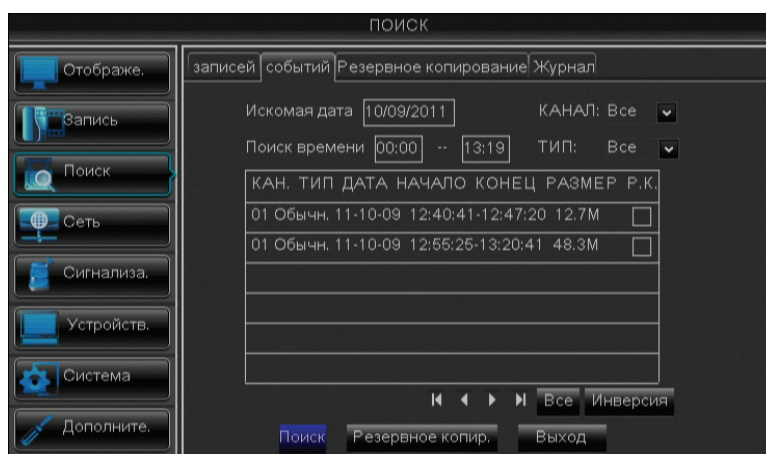

1. В режиме предварительного просмотра щелкните правой кнопкой мыши для вызова контекстного меню.
2. Выберите пункты «Главное меню»  > «ПОИСК», а затем – вкладку «событий».
3. В поле «Искомая дата» укажите дату видеозаписи.

4. В полях «Поиск времени» укажите время начала и окончания записи для поиска события.
5. В раскрывающемся списке «КАНАЛ» выберите канал, для которого необходимо выполнить поиск, или выберите пункт «Все», чтобы выполнить поиск для всех каналов.
6. В раскрывающемся списке «ТИП» выберите тип искомых записей. Доступные типы: «Все», «Обычная» и «Сигнализация».



7. Нажмите кнопку «Поиск». Записи будут перечислены в таблице.

4.3.3. Резервное копирование записей

1. Подключите USB-устройство к порту USB на цифровом видеорегистраторе.
2. В режиме предварительного просмотра щелкните правой кнопкой мыши для вызова контекстного меню.
3. Выберите пункты «Главное меню»  > «ПОИСК», а затем – вкладку «Резервное копирование по времени».
4. В поле «Искомая дата» укажите дату видеозаписи.
5. В полях «Поиск времени» укажите время начала и окончания записи для фильтрации поиска.
6. В раскрывающемся списке «КАНАЛ» выберите канал, для которого необходимо выполнить поиск, или выберите пункт «Все», чтобы выполнить поиск для всех каналов.
7. В раскрывающемся списке «ТИП» выберите тип записей. Доступные типы: «Все», «Обычная» и «Сигнализация».
8. Для просмотра списка используйте кнопки управления .
9. Установите флажки «Р.К.» рядом с записями, резервное копирование которых необходимо выполнить. Флажок указывает, что файл выбран.

« СОВЕТ »

- Чтобы установить или снять все флажки, нажмите кнопку «Все».
- Чтобы инвертировать установленные флажки, нажмите кнопку «Инверсия».

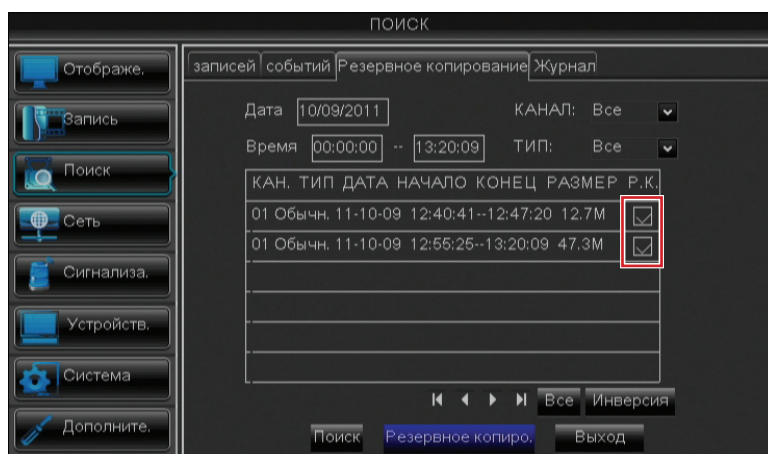

10. Нажмите кнопку «Резервное копирование». Отобразится окно состояния резервного копирования.

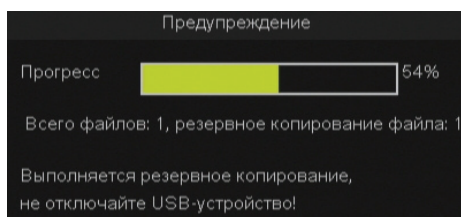

11. По завершении резервного копирования нажмите кнопку «ОК», чтобы закрыть окно состояния резервного копирования.

Примечание

Никогда не отключайте USB-накопитель в процессе передачи данных.

4.3.4. Просмотр и экспорт журнала

1. Подключите USB-устройство к порту USB на цифровом видеорегистраторе.

2. В режиме предварительного просмотра щелкните правой кнопкой мыши для вызова контекстного меню.

3. Выберите пункты «Главное меню»  > «ПОИСК», а затем – вкладку «Журнал».

4. Для просмотра файлов журнала нажмите «Журнал».

5. В раскрывающемся списке «Тип журнала» выберите тип журналов («Все», «Сигнализация», «Операция»).

6. Укажите «Время нача.» и «Время оконч.» для фильтрации списка.

7. Нажмите кнопку «Поиск». Все соответствующие файлы журнала отобразятся на экране.

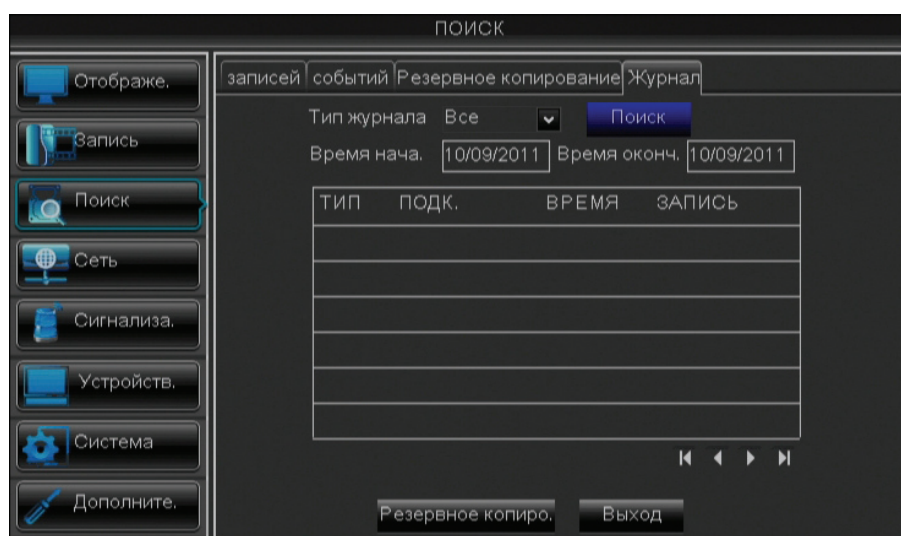

8. Для просмотра списка используйте кнопки управления .

9. Для сохранения сведений из журналов нажмите кнопку «Резервное копирование».

10. После сохранения данных нажмите кнопку «ОК».

Примечание

- Файлы журнала сохраняются в формате «*.TXT.».
- Никогда не отключайте USB-накопитель в процессе передачи данных.

4.4. Настройка сети

Для удаленного управления функциями мониторинга, записи и воспроизведения, а также удаленной настройки параметров сначала необходимо настроить параметры сети. Предусмотрено пять режимов подключения к сети: DHCP, PPPoE, статический IP-адрес и DDNS. Обратитесь к своему поставщику услуг Интернета, чтобы получить сведения о типе используемого сетевого подключения и параметрах, необходимых для выполнения настройки.

4.4.1. Параметры сети

Конфигурация с DHCP

DHCP (Dynamic Host Configuration Protocol, протокол динамической настройки хоста) – это протокол автоматической настройки, используемый в IP-сетях.

1. В режиме предварительного просмотра щелкните правой кнопкой мыши для вызова контекстного меню.
2. Выберите пункты «Главное меню»  > «СЕТЬ».
3. В раскрывающемся списке «Тип» выберите пункт «DHCP».
4. Укажите «Порт клиента» и «Порт HTTP».



5. Настроив все параметры, нажмите кнопку «Применить».
6. После сохранения данных нажмите кнопку «ОК».

PPPoE

PPPoE (Point-to-Point Protocol over Ethernet, протокол «точка-точка» через Ethernet) – это сетевой протокол, инкапсулирующий кадры PPP внутри кадров Ethernet.

1. В режиме предварительного просмотра щелкните правой кнопкой мыши для вызова контекстного меню.
2. Выберите пункты «Главное меню»  > «СЕТЬ».
3. В раскрывающемся списке «Тип» выберите пункт «PPPoE».
4. Укажите «Порт клиента» и «Порт HTTP».
5. Укажите «Имя пользователя» (адрес электронной почты) и «Пароль».
6. Укажите IP-адреса «DNS 1» и «DNS 2».
7. Для включения функции UPnP выберите пункт «Вкл.».

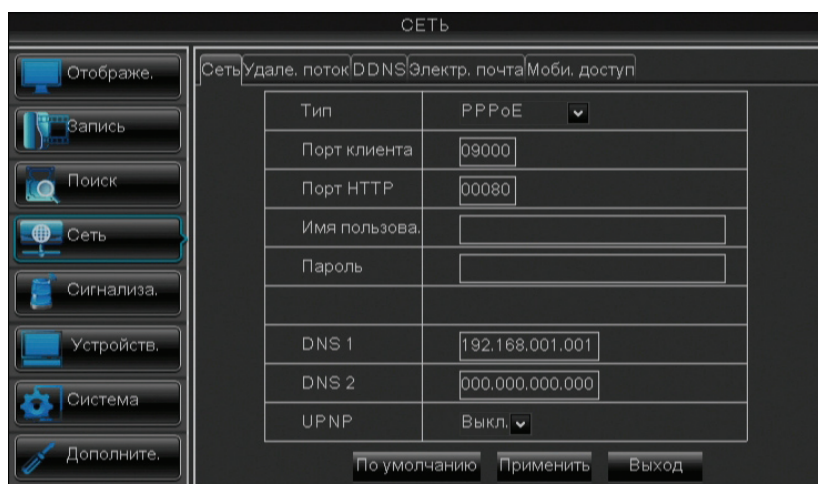

8. Настроив все параметры, нажмите кнопку «Применить».

9. После сохранения данных нажмите кнопку «ОК».

Примечание

Данный видеорежистратор поддерживает адреса двух DNS-серверов: основного DNS-сервера 1 и дополнительного DNS-сервера 2. Обратитесь к своему поставщику услуг Интернета для получения правильных параметров DNS-серверов.

Статический IP-адрес

В этом режиме можно настроить сетевой интерфейс с фиксированным IP-адресом.

1. В режиме предварительного просмотра щелкните правой кнопкой мыши для вызова контекстного меню.
2. Выберите пункты «Главное меню»  > «СЕТЬ».
3. В раскрывающемся списке «Тип» выберите пункт «Статический IP-адрес».
4. Укажите «Порт клиента» и «Порт HTTP».
5. Укажите IP-адреса в полях: «IP-адрес», «Маска подсети», «Шлюз» и «DNS 1» и «DNS 2».



6. Для включения функции UPnP выберите пункт «Вкл.».

7. Настроив все параметры, нажмите кнопку «Применить».

8. После сохранения данных нажмите кнопку «ОК».

Примечание

Если у вас имеются какие-либо вопросы о настройках Интернета, обращайтесь к местному поставщику услуг Интернета.

4.4.2. Настройка удаленной потоковой передачи

Страница «Удаленный поток» позволяет включать и отключать вывод видеосигнала определенного канала для просмотра данного канала посредством удаленного доступа.

1. В режиме предварительного просмотра щелкните правой кнопкой мыши для вызова контекстного меню.
2. Выберите пункты «Главное меню»  > «СЕТЬ», а затем – вкладку «Удаленный поток». Отобразится таблица с настройками частоты кадров удаленной потоковой передачи.

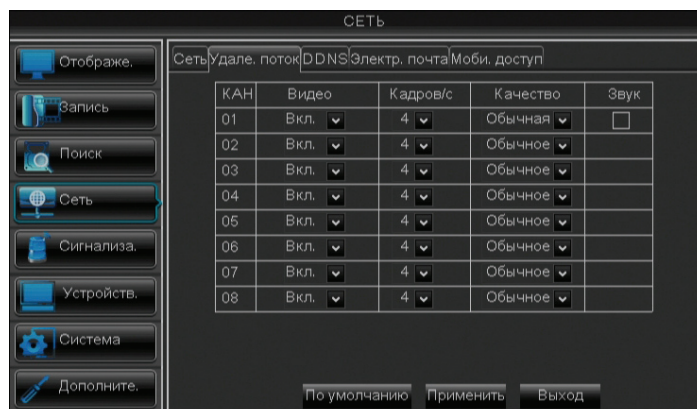

3. Выберите канал и настройте такие параметры, как «Видео», «Кадров/с» и «Качество».
4. Установите флажок «Звук» для включения звука.
5. Настроив все параметры, нажмите кнопку «Применить».
6. После сохранения данных нажмите кнопку «ОК».

4.4.3. Настройки DDNS

DDNS (динамическая служба DNS) – это сервис, который регистрирует доменное имя и плавающий IP-адрес на DDNS-сервере таким образом, чтобы доменное имя назначалось IP-адресу даже при смене IP-адреса в системе динамических IP-адресов.

Для использования этой функции необходимо иметь учетную запись DDNS. Обратитесь к своему поставщику услуг Интернета для получения сведений об этой службе или создайте учетную запись DDNS на сервере KGUARD.org, см. страницу «SUPPORT» (ПОДДЕРЖКА) на нашем веб-сайте (www.kguardsecurity.com).

1. В режиме предварительного просмотра щелкните правой кнопкой мыши для вызова контекстного меню.
2. Выберите пункты «Главное меню»  > «СЕТЬ», а затем – вкладку «DDNS».
3. Установите для параметра «DDNS» значение «Вкл.».
4. Выберите «Сервер» и введите имя хоста, имя пользователя и пароль.

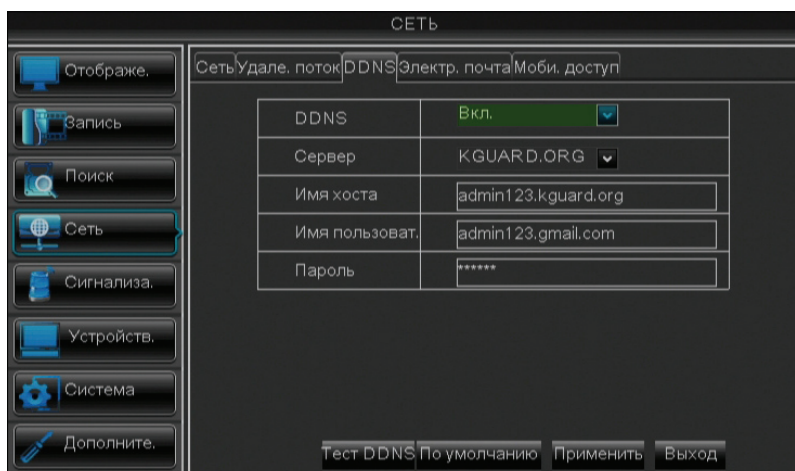

5. Настроив все параметры, нажмите кнопку «**Применить**».

6. После сохранения данных нажмите кнопку «**ОК**».

Примечание

Сведения о регистрации бесплатной учетной записи DDNS см. на странице «SUPPORT» (ПОДДЕРЖКА) нашего веб-сайта (www.kguardsecurity.com).

4.4.4. Параметры электронной почты

Данный цифровой видеорегистратор поддерживает функцию отправки уведомлений электронной почтой в случае наступления событий, например при обнаружении движения или сбое жесткого диска и т.п.

Примечание

Перед настройкой параметров электронной почты удостоверьтесь, что сетевое подключение цифрового видеорегистратора настроено соответствующим образом.

Для настройки параметров электронной почты выполните указанные ниже действия.

1. В режиме предварительного просмотра щелкните правой кнопкой мыши для вызова контекстного меню.
2. Выберите пункты «**Главное меню**»  > «**СЕТЬ**», а затем – вкладку «**Электронная почта**».
3. Для параметра «**Электронная почта**» установите значение «**Вкл.**».
4. Для параметра «**SSL**» установите флажок «**Вкл.**», если ваш почтовый сервер требует SSL-аутентификации. Уточните информацию у своего поставщика услуг электронной почты Интернета для надлежащей настройки этого параметра.

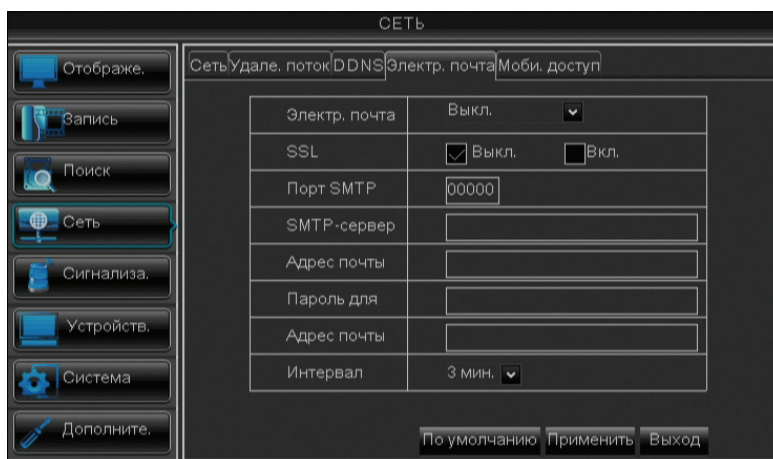

5. Введите параметры сервера исходящей электронной почты в поля «**Порт SMTP**» и «**SMTP-сервер**» и адрес электронной почты и пароль отправителя в поля «**Отправитель**» и «**Пароль для отправки**», соответственно.

Примечание

Стандартный порт SMTP – 25, если для отправки электронной почты не требуется аутентификация по протоколу SSL. Для сервера Gmail или другого почтового сервера, требующего аутентификации по протоколу SSL, по умолчанию используется порт 465. Уточните информацию у своего поставщика услуг Интернета для надлежащей настройки этого параметра.

6. Введите в поле «**Адрес эл. почты получателя**» адрес электронной почты, по которому будут отправляться уведомления электронной почтой. В раскрывающемся списке «**Интервал**» выберите интервал отправки уведомлений электронной почтой.
7. Настроив все параметры, нажмите кнопку «**Применить**».
8. После сохранения данных нажмите кнопку «**ОК**».

4.4.5. Настройка доступа посредством мобильных устройств

Перед настройкой доступа к цифровому видеорегистратору посредством мобильных устройств удостоверьтесь, что сетевое подключение цифрового видеорегистратора настроено соответствующим образом.

Для настройки доступа посредством мобильных устройств выполните указанные ниже действия.

1. В режиме предварительного просмотра щелкните правой кнопкой мыши для вызова контекстного меню.
2. Выберите пункты «Главное меню»  > «СЕТЬ», а затем – вкладку «Мобильный доступ».

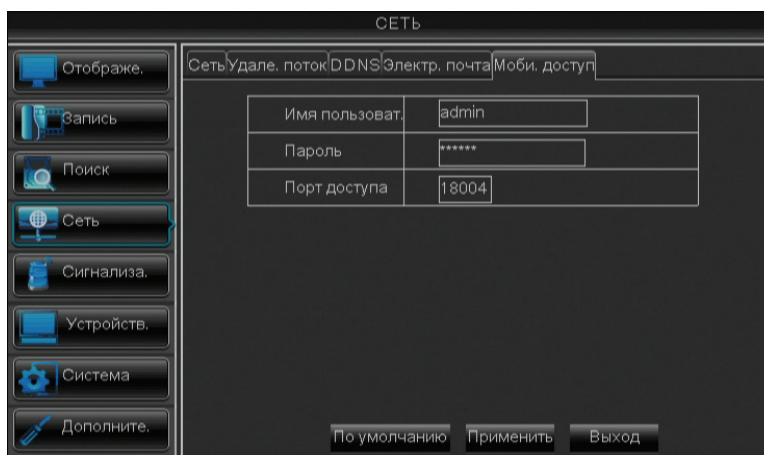

3. Укажите «Имя пользователя» и «Пароль», установленные для цифрового видеорегистратора.

4. Укажите «Порт мобильного доступа». Диапазон портов: 1024–65535.

 **Примечание**

Необходимо обязательно указать имя пользователя и пароль.

5. Настроив все параметры, нажмите кнопку «Применить».

6. После сохранения данных нажмите кнопку «ОК».

 **Примечание**

Сведения о поддерживаемых мобильных устройствах см. в Справочнике по устройствам, совместимым с цифровым видеорегистратором серии NS, находящемся на компакт-диске, входящем в комплект поставки.

4.5. Настройка сигнализации

В меню сигнализации можно настроить параметры обнаружения движения и оповещений о срабатывании сигнализации.

4.5.1. Параметры сигнализации при обнаружении движения

В целях обеспечения дополнительной безопасности включите функцию обнаружения движения. В случае обнаружения движения в выбранной области цифровой видеорежистратор генерирует оповещение о срабатывании сигнализации. Для настройки сигнализации при обнаружении движения выполните указанные ниже действия.

1. В режиме предварительного просмотра щелкните правой кнопкой мыши для вызова контекстного меню.
2. Выберите пункты «Главное меню»  > «СИГНАЛИЗАЦИЯ».

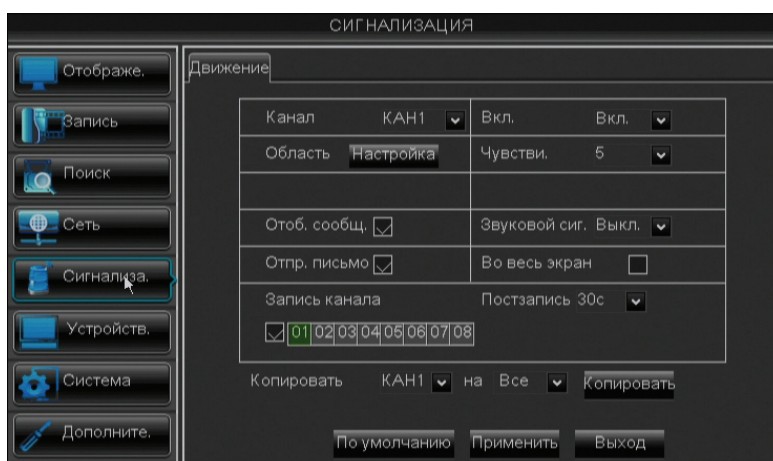

3. Измените необходимые параметры.

Пункт меню	Описание
Канал	Выберите в этом раскрывающемся списке канал для настройки обнаружения движения.
Вкл.	Выберите значение «Вкл.» для включения сигнализации при обнаружении движения для выбранного канала.
Область	Нажмите кнопку «Настройка» для выбора области сигнализации при обнаружении движения. См. раздел «Выбор области обнаружения движения» на стр. 57.
Чувствительность	Выберите в этом раскрывающемся списке уровень чувствительности обнаружения движения. Доступные значения: 1–8, где значение «8» соответствует максимальной чувствительности, а значение «1» – минимальной чувствительности.
Отобразить сообщение	Установите этот флажок, чтобы на экране отображалось сообщение о срабатывании сигнализации.
Звуковой сигнал	Установите продолжительность звукового сигнала при обнаружении движения (Выкл., 10, 20, 40, 60 с). Для отключения звукового сигнала выберите значение «Выкл.».
Отправить эл. письмо	Установите этот флажок для отправки оповещений о срабатывании сигнализации электронной почтой. В случае включения данной функции видеорежистратор будет отправлять изображения, полученные при срабатывании сигнализации, по указанному адресу электронной почты. См. раздел «4.4.4. Параметры электронной почты» на стр. 54.
Во весь экран	Установите этот флажок для включения данной функции. Если включена данная функция, при срабатывании сигнализации изображение соответствующего канала будет отображаться во весь экран. Выберите продолжительность отображения изображения канала (1, 3, 5, 7, 10 с).
Запись канала	Установите этот флажок, чтобы включить функцию записи, а затем выберите каналы для записи при срабатывании сигнализации.
Постзапись	Выберите в этом раскрывающемся списке продолжительность постзаписи.

4. Нажмите кнопку «**Применить**».

5. После сохранения данных нажмите кнопку «**ОК**».

« СОВЕТ »

- Чтобы скопировать текущие настройки для других каналов, выберите канал, а затем нажмите кнопку «**Копировать**».
- Для восстановления стандартных настроек сигнализации нажмите кнопку «**По умолчанию**».

6. После сохранения данных нажмите кнопку «**ОК**».

Выбор области обнаружения движения

1. В режиме предварительного просмотра щелкните правой кнопкой мыши для вызова контекстного меню.

2. Выберите пункты «**Главное меню**»  > «**СИГНАЛИЗАЦИЯ**».

3. Нажмите кнопку «**Настройка**».

4. На экране отобразится сетка с зеленым курсором. По умолчанию все изображение отмечено для обнаружения движения (красный блок). Чтобы отключить функцию обнаружения движения для какой-либо области, щелкните курсор сетки и затем с помощью мыши выделите область отключения обнаружения движения (прозрачный блок).

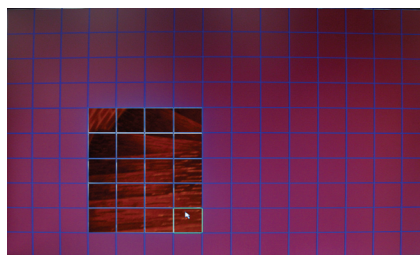
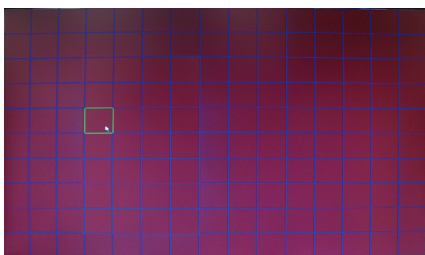

5. Закройте страницу сетки щелчком правой кнопки мыши.

6. Настроив все параметры, нажмите кнопку «**Применить**».

7. После сохранения данных нажмите кнопку «**ОК**».

Если функция обнаружения движения включена для какого-либо канала, на изображении данного канала будет отображаться значок .

« СОВЕТ »

Чтобы скопировать текущие настройки для других каналов, выберите канал(ы) в раскрывающихся списках «**Копировать на**», а затем нажмите кнопку «**Копировать**».

4.5.2. Другие настройки сигнализации (только для 16-канального цифрового видеорежистратора)

Для настройки параметров сигнализации 16-канального цифрового видеорежистратора с подключенным устройством сигнализации выполните указанные ниже действия.

1. В режиме предварительного просмотра щелкните правой кнопкой мыши для вызова контекстного меню.
2. Выберите пункты «Главное меню»  > «СИГНАЛИЗАЦИЯ», а затем – вкладку «Сигнализация».

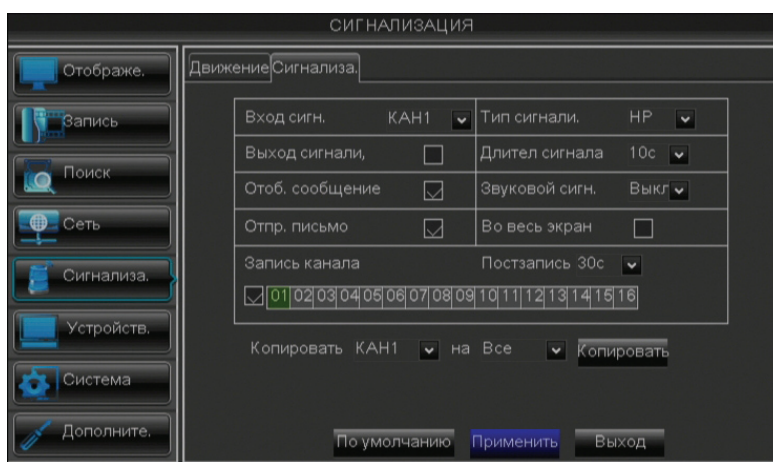

3. Измените необходимые параметры.

Пункт меню	Описание
Вход сигнализации	Выберите в этом раскрывающемся списке канал, для которого будет срабатывать сигнализация.
Тип сигнализации	Выберите тип сигнализации: «НР» (нормально разомкнутый), «НЗ» (нормально замкнутый) или «Выкл.».
Выход сигнализации	Если подключено устройство сигнализации, установите этот флажок, чтобы это устройство генерировало звуковой сигнал при срабатывании сигнализации.
Длительность сигнала	Выберите в этом раскрывающемся списке продолжительность звукового сигнала устройства сигнализации (10, 20, 40, 60 с), а затем настройте этот параметр для каждого типа сигнализации.
Отобразить сообщение	Установите этот флажок, чтобы на экране отображалось сообщение о срабатывании сигнализации.
Звуковой сигнал	Установите продолжительность звукового сигнала при срабатывании сигнализации (Выкл., 10, 20, 40, 60 с). Для отключения звукового сигнала выберите значение «Выкл.».
Отправить эл. письмо	Установите этот флажок для отправки оповещений о срабатывании сигнализации электронной почтой. В случае включения данной функции видеорежистратор будет отправлять изображения, полученные при срабатывании сигнализации, по указанному адресу электронной почты. См. раздел «4.6.2. Настройка PTZ-камеры» на стр. 60.
Во весь экран	Установите этот флажок для включения данной функции. Если включена данная функция, при срабатывании сигнализации изображение соответствующего канала будет отображаться во весь экран. Выберите продолжительность отображения изображения канала (1, 3, 5, 7, 10 с).
Запись канала	Установите этот флажок, чтобы включить функцию записи, а затем выберите каналы для записи при срабатывании сигнализации.
Постзапись	Выберите в этом раскрывающемся списке продолжительность постзаписи.

4. Нажмите кнопку «Применить».
5. После сохранения данных нажмите кнопку «ОК».

« СОВЕТ »

- Чтобы скопировать текущие настройки для других каналов, выберите канал, а затем нажмите кнопку «Копировать».
- Для восстановления стандартных настроек сигнализации нажмите кнопку «По умолчанию».

6. После сохранения данных нажмите кнопку «ОК».

4.6. Настройка устройств

4.6.1. Настройка запоминающего устройства

Перед первоначальным использованием жесткого диска важно надлежащим образом настроить параметры жесткого диска. Для дополнительного внешнего жесткого диска и USB-накопителя рекомендуется выполнить форматирование перед первоначальным использованием.

Настройка параметров жесткого диска

Для настройки параметров жесткого диска выполните указанные ниже действия.

1. В режиме предварительного просмотра щелкните правой кнопкой мыши для вызова контекстного меню.
2. Выберите пункты «Главное меню»  > «УСТРОЙСТВО».

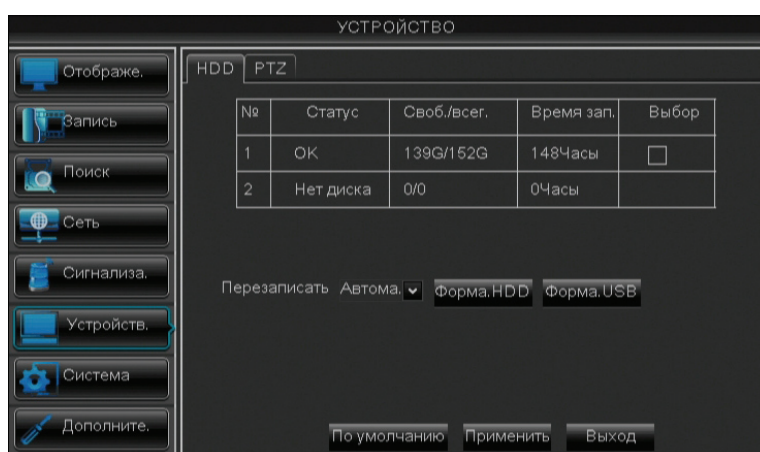

3. Выберите жесткий диск, параметры которого необходимо настроить. Флажок указывает, что жесткий диск выбран.
4. В раскрывающемся списке «Перезаписать» выберите интервал перезаписи: «Автоматически», «1 час», «3 часа», «1 день», «7 дней», «30 дней», «90 дней», «Закрывать».

Примечание

Если для параметра «Перезаписать» выбрано значение «Закрывать», запись будет прекращаться после заполнения жесткого диска.

5. Настроив все параметры, нажмите кнопку «Применить».
6. После сохранения данных нажмите кнопку «OK».

Форматирование жесткого диска

После надлежащей установки жесткого диска в цифровой видеорегистратор автоматически обнаружит жесткий диск и отобразит запрос на его форматирование.

Для форматирования жесткого диска выполните указанные ниже действия.

1. В режиме предварительного просмотра щелкните правой кнопкой мыши для вызова контекстного меню.
2. Выберите пункты «Главное меню»  > «УСТРОЙСТВО».
3. Выберите жесткий диск, который необходимо отформатировать.
4. Нажмите кнопку «Форм. HDD».
5. На экране отобразится предупреждение «При форматировании с жесткого диска будут удалены все данные». Для продолжения нажмите кнопку «OK».
6. По окончании форматирования нажмите кнопку «OK».

Форматирование USB-накопителя

Для форматирования USB-накопителя выполните указанные ниже действия.

1. Подключите USB-устройство к порту USB на цифровом видеорегистраторе.
2. В режиме предварительного просмотра щелкните правой кнопкой мыши для вызова контекстного меню.
3. Выберите пункты «Главное меню»  > «УСТРОЙСТВО».
4. Нажмите кнопку «Форматировать USB-устройство».
5. На экране отобразится предупреждение «При форматировании будут удалены все данные». Для продолжения нажмите кнопку «ОК».
6. По окончании форматирования нажмите кнопку «ОК».



Примечание

Никогда не отключайте USB-накопитель в процессе форматирования.

4.6.2. Настройка PTZ-камеры

После надлежащего подключения скоростной купольной PTZ-камеры к разъему RS-485 можно настроить параметры камеры в меню «НАСТРОЙКА PTZ».

Для настройки PTZ-камеры выполните указанные ниже действия.

1. В режиме предварительного просмотра щелкните правой кнопкой мыши для вызова контекстного меню.
2. Выберите пункты «Главное меню»  > «УСТРОЙСТВО», а затем – вкладку «PTZ».
3. Выберите канал, к которому подключена PTZ-камера.
4. Установите соответствующие значения для параметров PTZ-камеры «Протокол», «Скорость», «Биты данных», «Стоп-бит», «Четность», «Адрес».
5. Включите или отключите режим «Обход».



6. Настроив все параметры, нажмите кнопку «Применить».

« СОВЕТ »

Чтобы скопировать текущие настройки для других каналов, выберите канал(ы) в раскрывающихся списках «Копировать на», а затем нажмите кнопку «Копировать».

7. После сохранения данных нажмите кнопку «ОК».



Примечание

PTZ-камеру можно включить, только если выбран канал с подключенной PTZ-камерой.

4.7. Параметры системы

В меню «СИСТЕМА» можно установить дату и время, имя пользователя и пароль, видеовыход, язык экранного меню, а также просматривать информацию о системе.

4.7.1. Общие параметры

1. В режиме предварительного просмотра щелкните правой кнопкой мыши для вызова контекстного меню.
2. Выберите пункты «Главное меню»  > «СИСТЕМА».

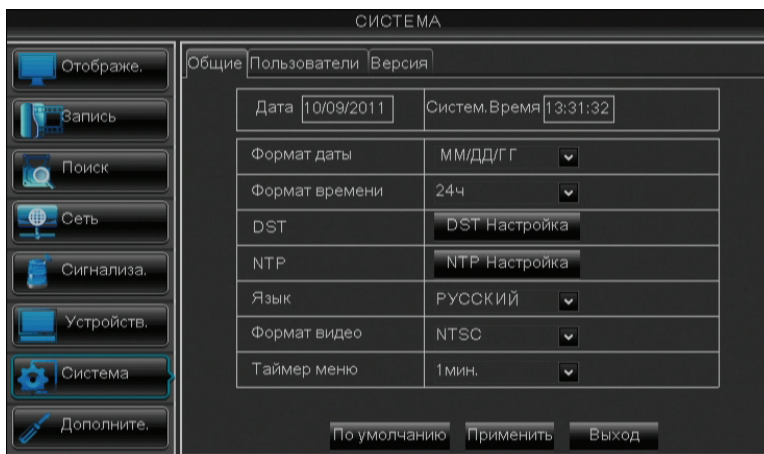

3. Измените необходимые параметры.

Пункт меню	Описание
Дата	В этом поле можно установить системную дату.
Систем. время	В этом поле можно установить системное время.
Формат даты	Эта настройка позволяет выбрать формат отображения даты.
Формат времени	Эта настройка позволяет выбрать формат отображения времени.
DST	Нажмите кнопку « DST Настройка », чтобы использовать летнее время. См. « Установка летнего времени » на стр. 62.
NTP	Нажмите кнопку « NTP Настройка », чтобы синхронизировать дату и время с NTP-сервером. См. раздел « Синхронизация времени с NTP-сервером » на стр. 61 ниже.
Язык	Эта настройка позволяет выбрать язык меню.
Формат видео	Эта настройка позволяет выбрать видеостандарт для вашего региона: « NTSC » или « PAL ».
Таймер меню	Эта настройка позволяет выбрать время отображения меню.

4. Настроив все параметры, нажмите кнопку «**Применить**».
5. После сохранения данных нажмите кнопку «**ОК**».

Синхронизация времени с NTP-сервером

1. В режиме предварительного просмотра щелкните правой кнопкой мыши для вызова контекстного меню.
2. Выберите пункты «Главное меню»  > «СИСТЕМА».
3. В разделе «**NTP**» нажмите кнопку «**Настройка NTP**».



4. Для параметра «Вкл.» выберите значение «Вкл.», чтобы видеорегистратор синхронизировал время с NTP-сервером.
5. В раскрывающемся списке «Адрес сервера» выберите NTP-сервер.
6. Выберите «Часовой пояс» своего региона.
7. Нажмите кнопку «Применить» для сохранения настроек.

Установка летнего времени

1. В режиме предварительного просмотра щелкните правой кнопкой мыши для вызова контекстного меню.
2. Выберите пункты «Главное меню»  > «СИСТЕМА».
3. В разделе «DST» нажмите кнопку «DST Настройка».

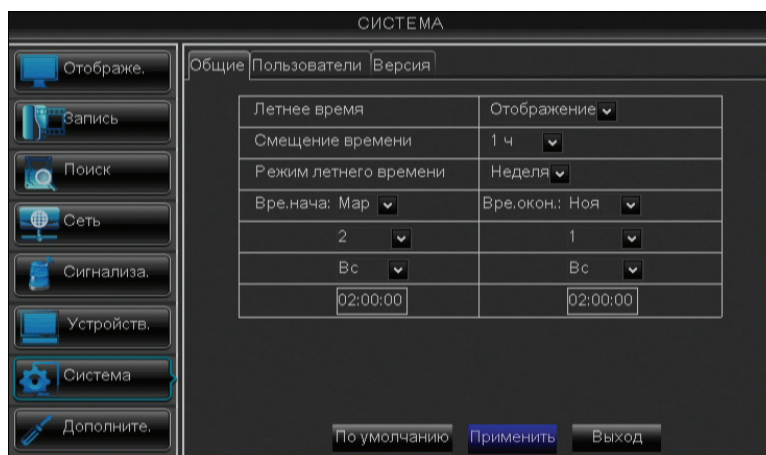

4. Для параметра «Летнее время» выберите значение «Вкл.».
5. В поле «Смещение времени» выберите смещение при переходе на летнее время.
6. Выберите «Режим летнего времени».
 - «Неделя»: укажите «Вре. нача» и «Вре. окон», выбрав месяц, неделю, день начала и окончания и введя время начала и окончания.
 - «Дата»: введите дату и время начала и дату и время окончания в поля «Вре. нача» и «Вре. окон».

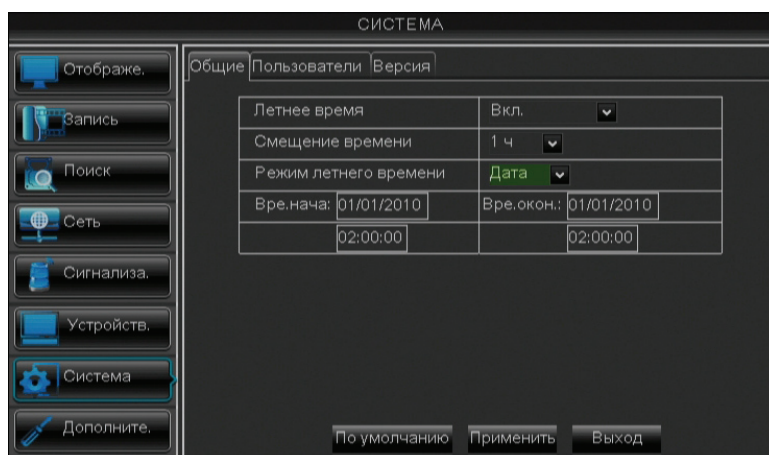

7. Настроив все параметры, нажмите кнопку «Применить».

8. После сохранения данных нажмите кнопку «ОК».

4.7.2. Настройка имени пользователя и пароля

Страница «Пользователи» позволяет сменить пароль и авторизовать пользователей, а также установить права доступа к функциям цифрового видеорегистратора. Предусмотрены одна учетная запись администратора и 6 учетных записей пользователей. По умолчанию имя пользователя учетной записи администратора – «admin», а пароль отсутствует. Только учетная запись администратора включена по умолчанию. Сведения о предоставлении другим пользователям прав доступа см. в разделе «Авторизация других пользователей» на стр. 65.

Смена пароля

Для защиты учетной записи следует сменить пароль.

1. В режиме предварительного просмотра щелкните правой кнопкой мыши для вызова контекстного меню.
2. Выберите пункты «Главное меню»  > «СИСТЕМА», а затем – вкладку «Пользователи».
3. Установите флажок для учетной записи, пароль которой требуется сменить. Отобразится значок V.

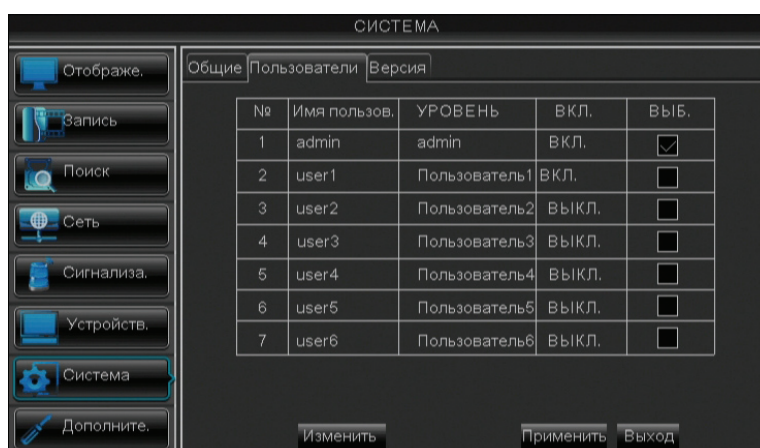

4. Нажмите кнопку «Изменить».

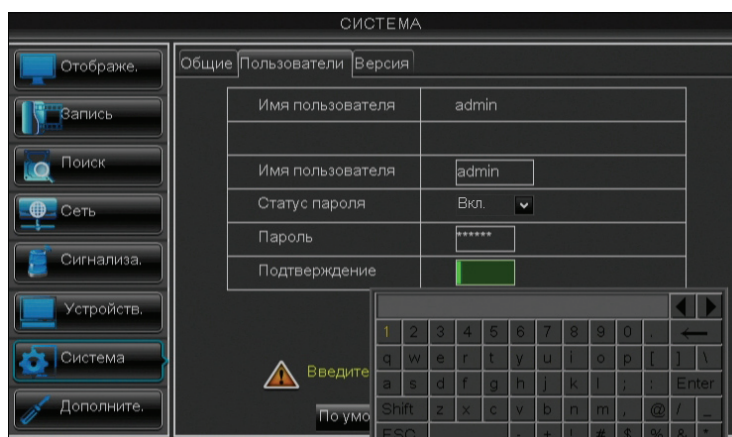

5. Чтобы изменить имя пользователя, требуется ввести необходимое имя пользователя в поле «Имя пользователя».
6. Выберите значение «Вкл.» для параметра «Статус пароля».
7. Введите пароль в поле «Пароль» (сведения об использовании виртуальной клавиатуры см. в разделе «3.3.2. Виртуальная клавиатура» на стр. 30).

 **Примечание**

Пароль должен состоять из 6 цифр.

8. Введите пароль повторно в поле «Подтверждение».
9. Настроив все параметры, нажмите кнопку «Применить».
10. После сохранения данных нажмите кнопку «ОК».

Настройка других пользователей

Только администратор может включить или отключить учетную запись пользователя.

1. В режиме предварительного просмотра щелкните правой кнопкой мыши для вызова контекстного меню.
2. Выберите пункты «Главное меню»  > «СИСТЕМА», а затем – вкладку «Пользователи».
3. Установите флажок для учетной записи пользователя, которую требуется изменить. Отобразится значок ✓.
4. Нажмите кнопку «Изменить».
5. Введите имя пользователя в поле «Имя пользователя» (сведения об использовании виртуальной клавиатуры см. в разделе «3.3.2. Виртуальная клавиатура» на стр. 30).
6. Чтобы для этого пользователя отображался запрос пароля, выберите значение «Вкл.» для параметра «Статус пароля».
7. Введите пароль в поля «Пароль» и «Подтверждение».
8. Настроив все параметры, нажмите кнопку «Применить».
9. После сохранения данных нажмите кнопку «ОК».

Авторизация других пользователей

Только администратор может предоставлять пользователям права доступа. Для предоставления прав доступа необходимо выполнить вход с использованием учетной записи администратора, а затем выполнить указанные ниже действия.

1. В режиме предварительного просмотра щелкните правой кнопкой мыши для вызова контекстного меню.
2. Выберите пункты «Главное меню»  > «СИСТЕМА», а затем – вкладку «Пользователи».
3. Установите флажок для учетной записи пользователя, которую требуется изменить. Отобразится значок v.
4. Нажмите кнопку «Авторизация».

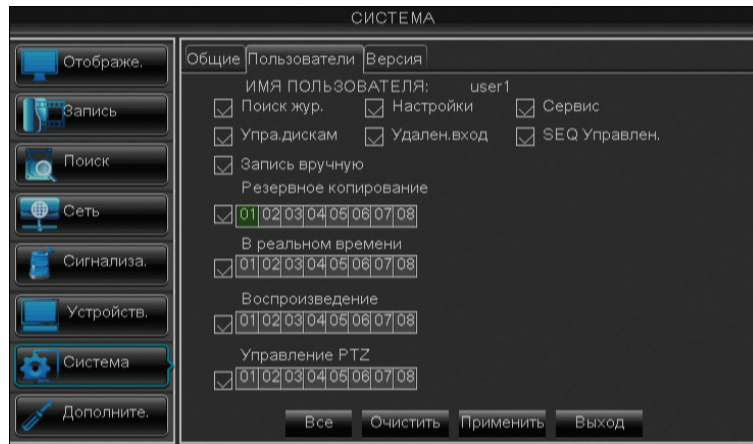

5. Установите флажок для меню, к которому разрешаете доступ пользователю.

« СОВЕТ »

Нажмите кнопку «**Все**» для выбора всех пунктов или нажмите кнопку «**Очистить**» для отмены выбора всех параметров.

6. Настроив все параметры, нажмите кнопку «**Применить**».
7. После сохранения данных нажмите кнопку «**ОК**».

4.7.3. Просмотр информации о системе

Страница «Версия» позволяет установить название и идентификатор устройства, а также просматривать MAC-адрес, версию прошивки и другую информацию о системе.

1. В режиме предварительного просмотра щелкните правой кнопкой мыши для вызова контекстного меню.
2. Выберите пункты «Главное меню»  > «СИСТЕМА», а затем – вкладку «Версия».

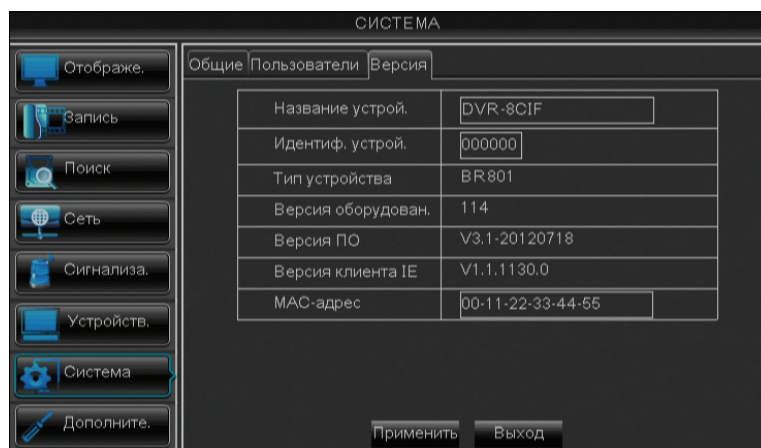

Пункт меню	Описание
Название устрой.	Введите в это поле название цифрового видеорегистратора. Название устройства может содержать буквенно-цифровые символы. Сведения об использовании виртуальной клавиатуры см. в разделе «3.3.2. Виртуальная клавиатура» на стр. 30.
Идентиф. устрой.	Введите в это поле идентификатор цифрового видеорегистратора. Идентификатор устройства, используемый для идентификации цифрового видеорегистратора, может содержать только цифры и не может совпадать с другими идентификаторами в случае подключения нескольких цифровых видеорегистраторов к одной сети.
Тип устройства	В этом поле отображаются сведения о модели цифрового видеорегистратора.
Версия оборудован.	В этом поле отображаются сведения о версии аппаратного обеспечения цифрового видеорегистратора.
Версия ПО	В этом поле отображаются сведения о версии программного обеспечения цифрового видеорегистратора.
Версия клиента IE	В этом поле отображаются сведения о текущей версии программного обеспечения интерфейса веб-клиента.
MAC-адрес	В этом поле отображается MAC-адрес цифрового видеорегистратора. В случае подключения нескольких цифровых видеорегистраторов к одной сети каждый цифровой видеорегистратор должен иметь уникальный MAC-адрес для подключения к сети.

3. При необходимости измените «**Название устрой.**» и «**Идентиф. устрой.**».
4. Нажмите кнопку «**Применить**» для сохранения настроек.
5. После сохранения данных нажмите кнопку «**ОК**».

4.8. Дополнительные настройки

Страница «Сервис» позволяет настроить автоматическое обслуживание системы, загрузить заводские настройки, обновить прошивку, а также вручную перезагрузить или выключить цифровой видеорегистратор.

4.8.1. Сервисные настройки

Перезагрузка и выключение вручную

Для незамедлительной перезагрузки или выключения цифрового видеорегистратора выполните указанные ниже действия.

1. В режиме предварительного просмотра щелкните правой кнопкой мыши для вызова контекстного меню.
2. Выберите пункты «Главное меню»  > «ДОПОЛНИТЕЛЬНО».

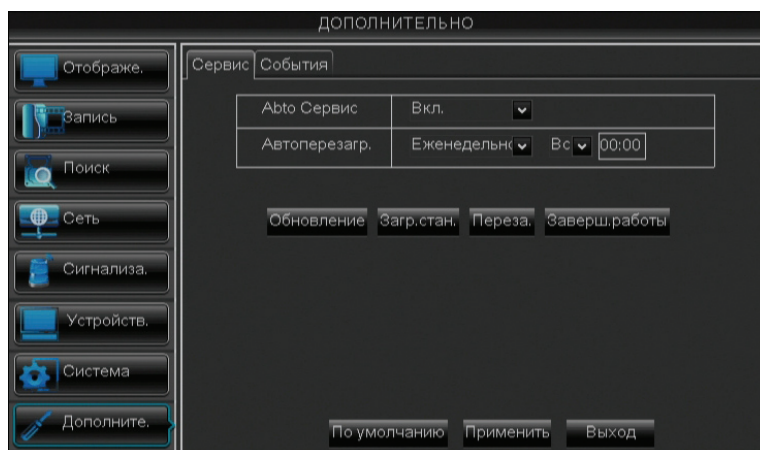

3. Выполните одно из указанных ниже действий.

- Нажмите кнопку «**Заверш. работы**» для выключения цифрового видеорегистратора.
- Нажмите кнопку «**Переза.**» для перезагрузки цифрового видеорегистратора.

4. Когда отобразится запрос, нажмите кнопку «**ОК**» для подтверждения операции.

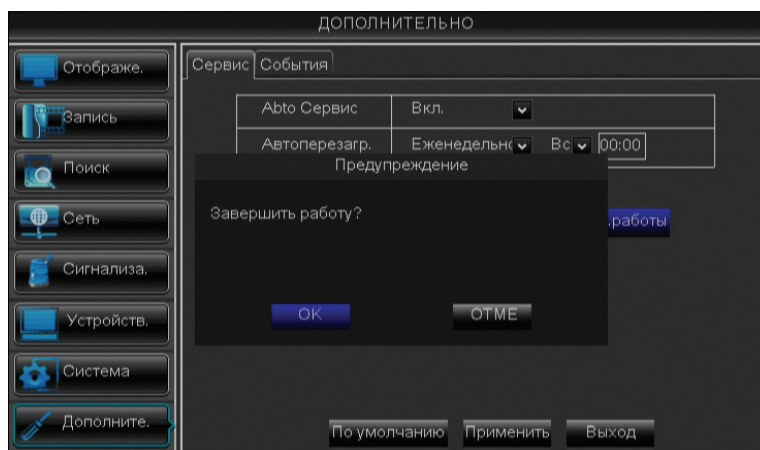

Примечание

При выключении цифрового видеорегистратора дождитесь отображения на экране сообщения «Теперь можно выключить питание!», переведите выключатель питания в положение выключения (только для 16-канального цифрового видеорегистратора), а затем отсоедините кабель питания от электрической розетки.

Настройка автоматического обслуживания

Эта функция позволяет автоматически перезагружать цифровой видеорежистратор по определенному расписанию. При перезагрузке цифрового видеорежистратора все настройки и данные заново считываются из памяти, что позволяет оптимизировать работу цифрового видеорежистратора.

1. В режиме предварительного просмотра щелкните правой кнопкой мыши для вызова контекстного меню.
2. Выберите пункты «**Главное меню**» > «**СИСТЕМА**» > «**СЕРВИС**».
3. Установите для параметра «**Abto Сервис**» значение «**Вкл.**».
4. В разделе «**Автоперезагр.**» выберите периодичность перезагрузки цифрового видеорежистратора. Доступные режимы перечислены ниже.
 - «**Ежедневно**»: перезагрузка цифрового видеорежистратора выполняется каждый день. В случае выбора этого режима укажите необходимое время перезагрузки цифрового видеорежистратора.
 - «**Еженедельно**»: перезагрузка цифрового видеорежистратора выполняется каждую неделю. В случае выбора этого параметра укажите день недели и время перезагрузки цифрового видеорежистратора.

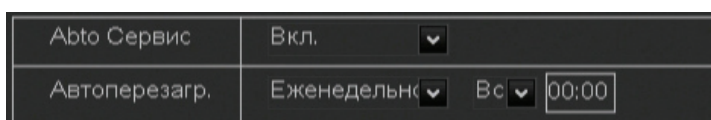

- «**Ежемесячно**»: перезагрузка цифрового видеорежистратора выполняется каждый месяц. В случае выбора этого параметра укажите день месяца для перезагрузки цифрового видеорежистратора (1–31 число).



Примечание

На иллюстрации выше показан пример выбора для параметра «**Автоперезагр.**» значения «**Еженедельно**». Набор доступных полей зависит от выбранных значений параметров «**Abto Сервис**» и «**Автоперезагр.**».

5. Настроив все параметры, нажмите кнопку «**Применить**».
6. После сохранения данных нажмите кнопку «**ОК**».

« СОВЕТ »

Для восстановления стандартных настроек расписания обслуживания нажмите кнопку «**По умолчанию**» в нижней части экрана.

Обновление прошивки системы

Эта функция позволяет обновлять прошивку до последней версии.

1. Откройте веб-браузер и перейдите на веб-сайт KGUARD Security (www.kguardsecurity.com).
2. Проверьте наличие обновлений и загрузите файл обновления прошивки с именем «**dvrupgrade**».
3. Сохраните файл «**dvrupgrade**» на флэш-накопитель для USB.
4. Подключите флэш-накопитель для USB к порту USB на цифровом видеорежистраторе.
5. В режиме предварительного просмотра щелкните правой кнопкой мыши для вызова контекстного меню.
6. Выберите пункты «**Главное меню**»  > «**ДОПОЛНИТЕЛЬНО**».
7. Нажмите кнопку «**Обновление**».
8. Для выполнения обновления следуйте инструкциям, отображающимся на экране.



Предупреждение

Не выключайте видеорежистратор и не отключайте источник питания в процессе обновления.

Загрузка стандартных настроек

Эта функция позволяет восстановить стандартные заводские настройки цифрового видеорегистратора.

1. В режиме предварительного просмотра щелкните правой кнопкой мыши для вызова контекстного меню.
2. Выберите пункты «Главное меню»  > «ДОПОЛНИТЕЛЬНО».
3. Нажмите кнопку «Загрузить стандартные».
4. Установите флажки для настроек, которые необходимо восстановить.

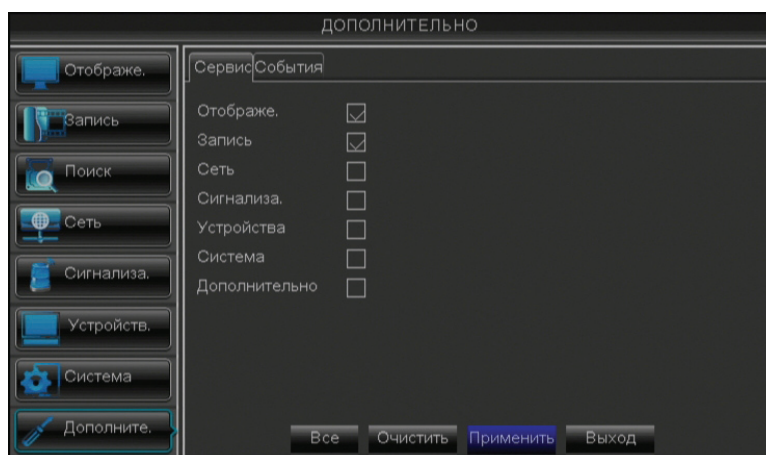

« СОВЕТ »

- Для восстановления заводских значений всех настроек нажмите кнопку «**Все**».
- Чтобы снять все установленные флажки, нажмите кнопку «**Очистить**».
- Для отмены нажмите кнопку «**Отмена**».

5. Настроив все параметры, нажмите кнопку «**Применить**».
6. Когда отобразится запрос, нажмите кнопку «**ОК**» для подтверждения.
7. После сохранения данных нажмите кнопку «**ОК**».

4.8.2. Параметры событий

Страница «События» позволяет задать тип событий, по которым цифровой видеорегистратор будет активировать сигнализацию.

1. В режиме предварительного просмотра щелкните правой кнопкой мыши для вызова контекстного меню.
2. Выберите пункты «Главное меню»  > «ДОПОЛНИТЕЛЬНО», а затем – вкладку «События».

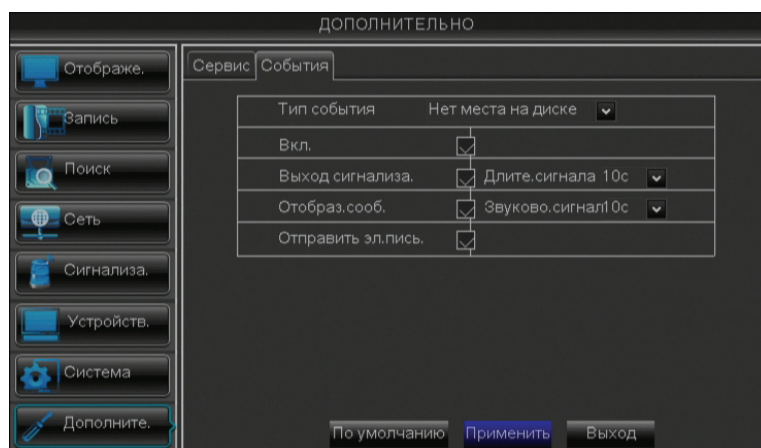

3. Измените параметры, как требуется.

Пункт меню	Описание
Тип события	Выберите в этом раскрывающемся списке тип события. Доступные типы перечислены ниже. <ul style="list-style-type: none"> • «Нет места на диске»: жесткий диск заполнен. • «Ошибка диска»: жесткий диск не определяется должным образом. • «Потеря видеосигнала»: камера не определяется должным образом.
Вкл.	При выборе значения «Вкл.» система генерирует оповещения в случае возникновения событий заданного типа.
Выход сигнала.	Если подключено устройство сигнализации, установите этот флажок, чтобы это устройство генерировало звуковой сигнал в случае возникновения события.
Длительность сигнала	Выберите в этом раскрывающемся списке длительность сигнала (10, 20, 40, 60 с).
Отобраз. сооб.	Установите этот флажок, чтобы на экране отображалось сообщение о возникновении события.
Звуково. сигнал	Установите продолжительность звукового сигнала при возникновении события (Выкл., 10, 20, 40, 60 с). Для отключения звукового сигнала выберите значение «Выкл.».
Отправить эл. пись.	Установите этот флажок для отправки оповещений о срабатывании сигнализации электронной почтой. В случае включения данной функции видеорежистратор будет отправлять оповещение о сигнализации по указанному адресу электронной почты. См. раздел «4.4.4. Параметры электронной почты» на стр. 54.

4. Настроив все параметры, нажмите кнопку «Применить».

5. Когда отобразится запрос, нажмите кнопку «ОК» для подтверждения.

6. После сохранения данных нажмите кнопку «ОК».

Глава 5. Веб-клиент KGUARD

Используйте веб-клиент KGUARD для удаленного доступа к цифровому видеорегистратору в любое время.

Для доступа к веб-клиенту KGUARD требуется соблюдение перечисленных ниже требований.

- Сетевые параметры цифрового видеорегистратора должны быть настроены должным образом. См. раздел «4.4. Настройка сети» на стр. 51.
- На компьютере должен быть установлен веб-браузер, например Internet Explorer или Safari.

5.1. Вход

Веб-клиент KGUARD обеспечивает одновременный доступ 3-х пользователей. Однако разрешен доступ только одной учетной записи администратора.

1. Откройте веб-браузер на компьютере и введите в адресной строке IP-адрес или доменное имя цифрового видеорегистратора.
См. пример на иллюстрации ниже.

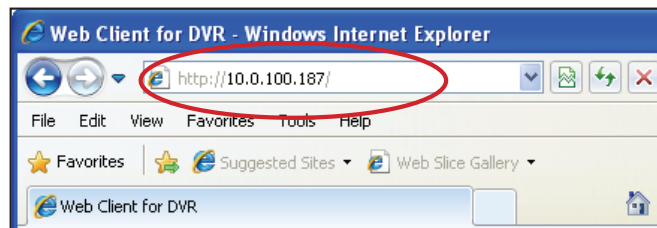

⚠ Не знаете IP-адрес данного цифрового видеорегистратора?

IP-адрес данного цифрового видеорегистратора зависит от настроек сети, заданных в меню «СЕТЬ» (см. раздел «4.4. Настройка сети» на стр. 51).

- Если тип сети – DHCP, узнайте IP-адрес, назначенный для цифровому видеорегистратору, у сетевого администратора.
- Если тип сети – PPPoE, узнайте IP-адрес, назначенный цифровому видеорегистратору, у поставщика услуг Интернета.
- Если в сети используется статический IP-адрес, уточните IP-адрес, установленный вами в поле «IP-адрес» в меню «СЕТЬ».
- Если цифровой видеорегистратор подключен к службе DDNS, уточните доменное имя, установленное вами при создании учетной записи DDNS, и введите это доменное имя в адресную строку браузера.

📖 Примечание

На компьютерах MAC может отобразиться запрос на установку необходимых подключаемых модулей для доступа к веб-клиенту KGUARD. Для выполнения установки следуйте инструкциям, отображающимся на экране. В окне запроса пароля оставьте поле пароля пустым и выберите пункт «Установка».

2. Укажите «Имя пользователя» и «Пароль».

📖 Примечание

По умолчанию «имя пользователя» администратора – «admin», а пароль отсутствует. Чтобы сменить пароль, следуйте указаниям, приведенным в разделе «Смена пароля» на стр. 63.

3. При необходимости измените «Порт клиента», он должен совпадать с портом, установленным в меню настройки сети.
4. В раскрывающемся списке «Качество» выберите пункт «Настройка записи» или «Удаленный поток».
5. Нажмите кнопку «Вход».

5.2. Интерфейс

После входа в веб-клиент KGUARD отобразится страница «В реальном времени».

 **Примечание**

Количество отображаемых каналов зависит от модели цифрового видеорегистратора. На иллюстрации ниже показана страница «В реальном времени» для 16-канального видеорегистратора.

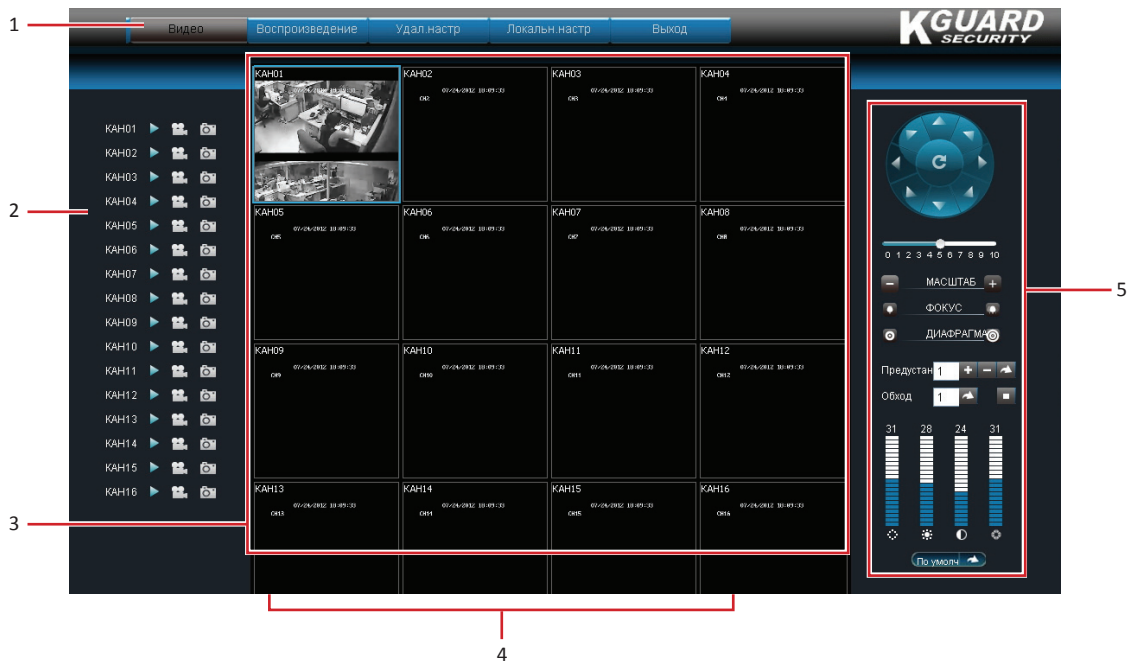

№	Наименование	Описание
1	Главное меню	<p>Выберите пункт меню для вызова соответствующей страницы. Доступные страницы перечислены ниже.</p> <ul style="list-style-type: none"> • «В реальном времени». Эта страница позволяет просматривать изображения в реальном времени, управлять PTZ-камерой, а также настраивать параметры записи и воспроизведения. См. раздел «5.3. Просмотр в реальном времени» на стр. 73. • «Воспроизведение». Эта страница позволяет выполнять поиск, воспроизведение и загрузку видеозаписей. См. «5.4. Поиск и воспроизведение видеозаписей» на стр. 77. • «Удаленная настройка». Эта страница позволяет удаленно настраивать параметры цифрового видеорегистратора. См. раздел «5.5. Удаленная настройка» на стр. 79. • «Локальные настройки». Эта страница позволяет указать папку на локальном жестком диске для сохранения видеозаписей, снимков изображения и загружаемых видеозаписей. • «Выход». Нажатием этой кнопки осуществляется выход из веб-клиента KGUARD.
2	Панель управления каналами	<p>В этой панели отображается список всех каналов, которые могут быть подключены к цифровому видеорегистратору. Значок каждого канала используется для управления данным каналом, см. раздел «5.3.2. Просмотр и запись» на стр. 75.</p>
3	Область отображения	<p>В этой области отображаются изображения всех каналов в режиме таблицы или в полноэкранный режим. Сведения о настройке режимов отображения см. в разделе «5.3.1. Переключение режимов отображения» на стр. 73.</p>
4	Панель управления отображением	<p>Эта панель позволяет управлять воспроизведением, записью и переключением режимов отображения.</p>
5	Панель управления PTZ-камерой	<p>Эта панель позволяет управлять скоростной купольной PTZ-камерой. См. раздел «5.3.3. Использование панели управления PTZ-камерой» на стр. 76.</p>

5.3. Просмотр в реальном времени

На странице «В реальном времени» используйте панель управления отображением для открытия и закрытия каналов, регулировки громкости и переключения режимов экрана.

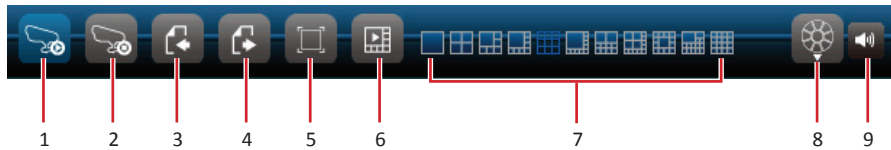















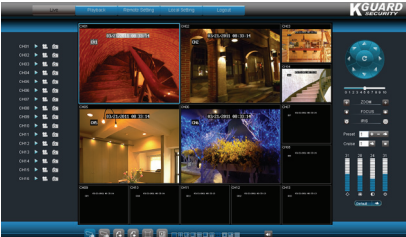

№	Наименование		Описание
1	Открыть все каналы		Нажмите эту кнопку, чтобы открыть все каналы для просмотра. Синий значок указывает, что все каналы открыты.
2	Закрыть все каналы		Нажмите эту кнопку, чтобы закрыть все просматриваемые каналы. Синий значок указывает, что все каналы закрыты.
3	Назад		Нажмите эту кнопку для перехода к предыдущему каналу.
4	Далее		Нажмите эту кнопку для сохранения изменений.
5	Во весь экран		Нажмите эту кнопку для просмотра изображения канала во весь экран.
6	Отобразить (скрыть) режимы отображения		Нажмите эту кнопку, чтобы отобразить или скрыть значки режимов отображения.
7	Значки режимов отображения		Щелкните значок режима отображения для активации соответствующего режима. См. раздел «5.3.1. Переключение режимов отображения» ниже.
8	Управление PTZ		Кнопка управления PTZ-камерой отображается только в полноэкранном режиме. Нажмите эту кнопку для включения или отключения функции управления PTZ-камерой. Данная функция действует только при использовании PTZ-камеры.
9	Громкость		При нажатии этой кнопки отображается регулятор громкости.

5.3.1. Переключение режимов отображения

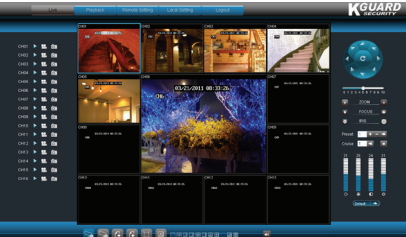
По умолчанию отображается таблица из 9 каналов.

Страница «В реальном времени» может отображаться в различных режимах: 1 канал, таблица из 4 каналов, таблица из 6 каналов, таблица из 8 каналов, таблица из 9 каналов, таблица из 10 каналов, таблица из 13 каналов, таблица из 14 каналов, таблица из 16 каналов и полноэкранный режим.

<p style="text-align: center;">1 канал</p>	<p style="text-align: center;">Таблица из 4 каналов</p>	<p style="text-align: center;">Таблица из 6 каналов</p>
<p>Для просмотра только одного канала выполните указанные ниже действия.</p> <ul style="list-style-type: none"> • Дважды щелкните изображение канала. Снова дважды щелкните изображение для возврата в режим отображения таблицы. • Щелкните значок 	<p>Для просмотра 4-х каналов в виде таблицы щелкните значок </p>	<p>Для просмотра 6-ти каналов в виде таблицы щелкните значок </p>

<p>8 каналов</p>  <p>Для просмотра 8 каналов в виде таблицы щелкните значок .</p>	<p>Таблица из 9 каналов</p>  <p>Для просмотра 9-ти каналов в виде таблицы щелкните значок .</p>	<p>Таблица из 10 каналов</p>  <p>Для просмотра 10-ти каналов в виде таблицы щелкните значок .</p>
<p>Таблица из 10 каналов (2 больших экрана)</p>  <p>Для просмотра 10-ти каналов с увеличенными изображениями 2-х каналов щелкните значок .</p>	<p>Таблица из 13 каналов</p>  <p>Для просмотра 13-ти каналов в виде таблицы щелкните значок .</p>	<p>Таблица из 13 каналов (один канал в центре)</p>  <p>Для просмотра 13-ти каналов с одним каналом в центре щелкните значок .</p>
<p>Таблица из 14 каналов</p>  <p>Для просмотра 14-каналов каналов щелкните значок .</p>	<p>Таблица из 16 каналов</p>  <p>Для просмотра 16-ти каналов в виде таблицы щелкните значок .</p>	

Полноэкранный режим





- Для полноэкранного просмотра весь экран щелкните значок .
- Дважды щелкните изображение канала для дальнейшего просмотра одного канала во весь экран.
- Для выхода из режима полноэкранного просмотра щелкните экран правой кнопкой мыши и выберите пункт «Выйти из полноэкранного размера».

5.3.2. Просмотр и запись

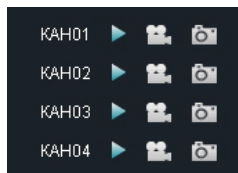

На странице «В реальном времени» можно выбрать различные функции, например отобразить или скрыть канал, запустить запись вручную и сделать снимки изображения канала.

Используйте панель управления каналами для управления отдельными каналами и панель управления отображением для управления всеми каналами одновременно. Нажимайте регулятор громкости для регулировки громкости.



Отображение и скрытие каналов



Нажмите кнопку просмотра  рядом с названием канала, чтобы отобразить или скрыть изображение канала. Значок кнопки просмотра указывает текущий статус канала.

- : канал отображается.
- : канал не отображается.

Чтобы отобразить или скрыть все каналы нажмите кнопку воспроизведения  на панели управления воспроизведением.

Запись каналов вручную

Нажимайте кнопку записи  рядом с названием канала для включения или остановки записи вручную. Значок кнопки записи указывает текущий статус канала.

- : выполняется запись канала.
- : запись канала не выполняется.

Сохранение снимков

Нажмите кнопку сохранения снимка  на панели управления воспроизведением, чтобы сделать снимок текущего изображения. Снимки сохраняются в локальной папке. Процедуру настройки пути локальной папки см. в разделе «5.6. Локальные настройки» на стр. 102.

После сохранения снимка экрана отображается сообщение с указанием места сохранения снимка экрана. См. пример ниже.

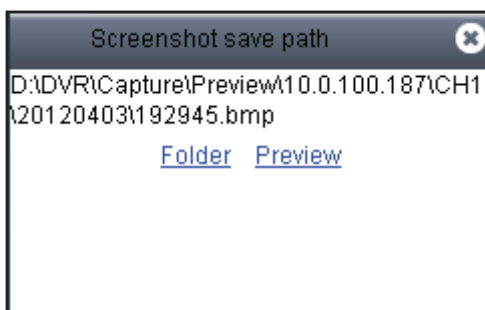

5.3.3. Использование панели управления PTZ-камерой

Если используется скоростная купольная PTZ-камера, используйте панель управления PTZ-камерой для просмотра всех параметров PTZ-камеры.

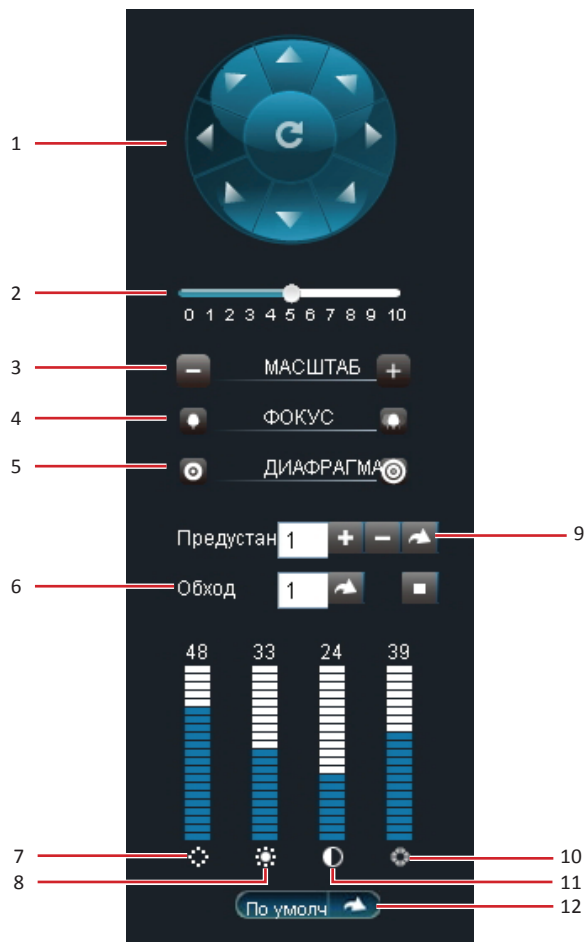

№	Наименование	Описание
1	Направление панорамирования	Нажимайте кнопки со стрелками для выбора для выбора направления движения PTZ-камеры. Щелкните значок в центре для переключения в режим автоматического панорамирования.
2	Скорость	Перемещайте этот регулятор для настройки скорости.
3	Масштаб	Нажимайте эти кнопки для изменения масштаба.
4	Фокус	Нажимайте эти кнопки для регулировки фокуса.
5	Диафрагма	Нажимайте эти кнопки для настройки диафрагмы.
6	Обход	Нажмите кнопку  , чтобы запустить обход. Снова нажмите кнопку  , чтобы остановить обход.
7	Оттенок	Щелкайте сегменты этой шкалы для настройки оттенка.
8	Яркость	Щелкайте сегменты этой шкалы для настройки яркости.
9	Предустановка	Задайте предустановленную точку, а затем нажмите кнопку  для перехода к предустановленной точке.
10	Насыщенность	Щелкайте сегменты этой шкалы для настройки насыщенности.
11	Контрастность	Щелкайте сегменты этой шкалы для настройки контрастности.
12	По умолчанию	Нажмите кнопку «По умолчанию» или  , чтобы восстановить стандартные заводские настройки PTZ-камеры.

5.4. Поиск и воспроизведение видеозаписей

Можно удаленно выполнять поиск, воспроизведение и загрузку видеозаписей.

5.4.1. Поиск и воспроизведение видеозаписей

1. В главном меню выберите пункт «Воспроизведение». Отобразится страница «Воспроизведение».

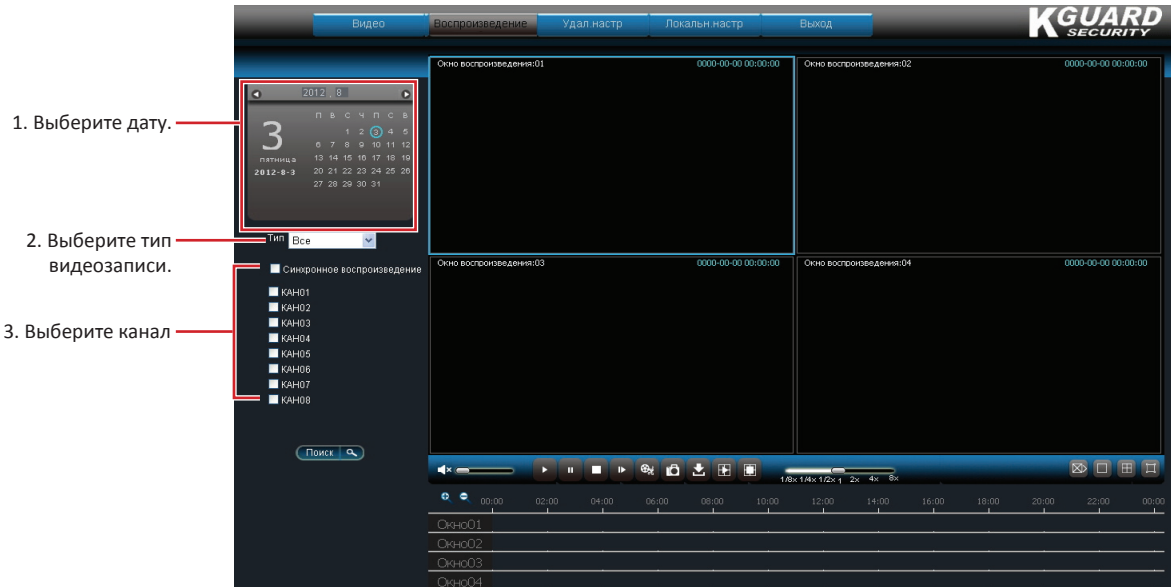

2. Выберите дату в календаре.

3. Можно фильтровать поиск по типу видеозаписи. Выберите «Тип» видеозаписей.

4. Установите флажок «Синхронное воспроизведение» для одновременного воспроизведения нескольких каналов.

Примечание

Можно выбрать только до 4 канала для одновременного воспроизведения.

5. Выберите каналы, для которых необходимо выполнить поиск.

6. Нажмите кнопку «Поиск». Доступные файлы видеозаписей будут отмечены зелеными полосами на шкале времени.



7. Нажмите кнопку  для одновременного воспроизведения видеозаписей.

8. Используйте экранные кнопки управления видеозаписями.

« СОВЕТ »

- Для перехода к определенному временному интервалу, а также для перемотки вперед или назад перетаскивайте белую линию вдоль зеленых полос.
- Используйте кнопки управления воспроизведением для приостановки, запуска и прекращения воспроизведения.
- Перемещайте регулятор громкости, чтобы установить необходимую громкость.
- Используйте кнопки масштабирования на шкале времени для увеличения и уменьшения масштаба.

- Перемещайте регулятор скорости для изменения скорости воспроизведения.
- Нажимайте кнопки режимов отображения для переключения режимов отображения 1 канала, 4 каналов и полноэкранного режима.
- Нажмите кнопку «Остановить все», а затем выберите необходимый пункт. Доступные пункты: «Остановить все воспроизведение», «Остановить все загрузки», «Остановить во всех окнах».
- Нажмите кнопку  для сохранения снимка изображения выделенного канала.

5.4.2. Загрузка видеозаписей

1. Выполните поиск и запустите воспроизведение видеозаписи, которую требуется загрузить, см. раздел «5.4. Поиск и воспроизведение видеозаписей» на стр. 77.
2. Во время одновременного воспроизведения нескольких каналов щелкните изображение канала, видеозапись с которого требуется загрузить.
2. Нажмите кнопку .
3. Установите флажки для файлов, которые необходимо загрузить.

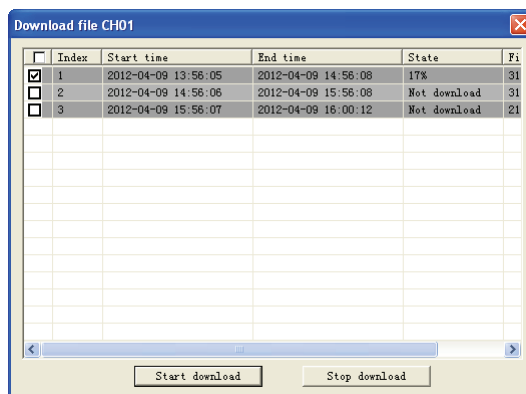

4. Нажмите кнопку «Начать загрузку» для загрузки видеозаписи на локальный жесткий диск. Сведения о выборе папки для загрузки см. в разделе «5.6. Локальные настройки» на стр. 102.

5.5. Удаленная настройка

Используйте меню «Удаленная настройка» для удаленной настройки цифрового видеорегистратора. Некоторые пункты, однако, доступны только после входа с учетной записью администратора.

В главном меню выберите пункт «**Удаленная настройка**» для отображения страницы «Удаленная настройка».



Меню «Удаленная настройка» разделено на семь подменю.

- «**Отображение**». Это подменю позволяет выбрать способ отображения каналов на экране монитора. См. раздел «5.5.1. Настройка отображения» ниже.
- «**Запись**». Это подменю позволяет настроить параметры и расписание записи. См. раздел «5.5.2. Настройка записи» на стр. 82.
- «**Сеть**». Это подменю позволяет настроить параметры сети, в том числе электронной почты. См. раздел «5.5.3. Настройка конфигурации сети» на стр. 85.
- «**Сигнализация**». Это подменю позволяет настроить сигнализацию и установить время и способ оповещений. См. раздел «5.5.4. Настройка сигнализации» на стр. 92.
- «**Устройства**». Это подменю позволяет настроить параметры жесткого диска, скоростной купольной PTZ-камеры, доступа с мобильных устройств и обнаружения движения. См. раздел «5.5.5. Настройка устройств» на стр. 95.
- «**Система**». Это подменю позволяет настроить учетные записи и пароли пользователей, установить системные дату и время, а также просмотреть информацию о системе. См. раздел «5.5.6. Управление системными настройками» на стр. 96.
- «**Дополнительно**». Это подменю позволяет обновить прошивку и восстановить заводские настройки, а также настроить события и функции обслуживания.

Для вызова любого подменю выберите соответствующий пункт в левой панели. Раскроется дерево подменю с дополнительными пунктами.

5.5.1. Настройка отображения

Используйте меню «Отображение» для удаленной настройки способа отображения каналов, включения функции просмотра в реальном времени и определения положения окна канала на странице. Также можно указать название канала, которое будет отображаться на экране.

1. В главном меню выберите пункт «**Удаленная настройка**».
2. В левой панели выберите пункт «**Отображение**».
3. Измените параметры, как требуется.



Пункт меню	Описание
Канал	Выберите в этом раскрывающемся списке настраиваемый канал.
Название	Введите в это поле название канала, которое будет отображаться на экране.
Положение	Выберите в этом списке положение названия канала. Доступные пункты перечислены ниже. <ul style="list-style-type: none"> • «В-Л»: верхний левый угол. • «Н-Л»: нижний левый угол. • «В-П»: верхний правый угол. • «Н-П»: нижний правый угол. • «Скрыть»: выберите этот пункт, чтобы скрыть название канала.
Скрытый	Эта настройка позволяет отобразить или скрыть изображение канала. Выберите пункт « Выкл. » для отображения канала.
Время отображения	Эта настройка позволяет включить или отключить функцию отображения времени при просмотре в реальном времени.
Время записи	Эта настройка позволяет включить или отключить функцию отображения времени записи.

4. Для сохранения настроек нажмите кнопку «**Сохранить**».

« СОВЕТ »

- Чтобы применить такие же настройки (кроме названия канала) для других каналов, нажмите кнопку «**Копировать**». См. раздел «**Копирование настроек для других каналов**» ниже.
- Для отмены всех изменений и восстановления существующих настроек нажмите кнопку «**Обновить**» в нижней части страницы.

Копирование настроек для других каналов

Настройки одного канала можно скопировать для другого канала или для всех каналов. Для этого выполните указанные ниже действия.

1. Изменив настройки, нажмите кнопку «**Копировать**». Отобразится окно, показанное ниже.

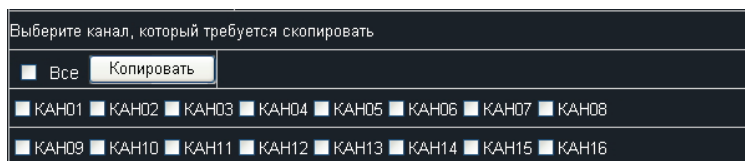

2. Выберите каналы, для которых необходимо скопировать настройки. Чтобы скопировать настройки для всех каналов, установите флажок «**Все**».

3. Нажмите кнопку «**Копировать**».

5.5.2. Настройка частных зон

Можно замаскировать до 4 областей таким образом, чтобы они не отображались на экране.

1. В главном меню выберите пункт «Удаленная настройка».
2. В левой панели выберите пункты «Отображение» > «Приватная зона».
3. Выберите канал.
4. Установите флажок «Приватная зона» для включения данной функции.

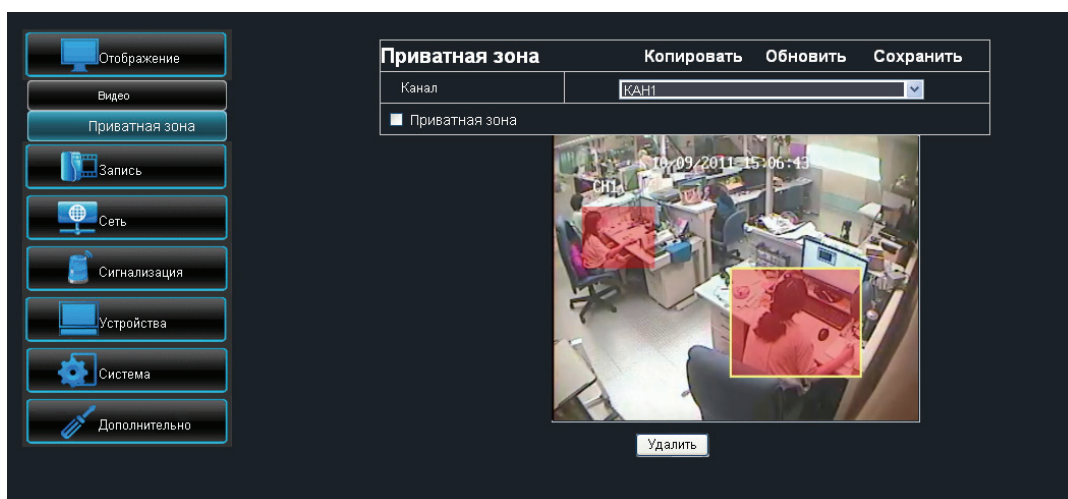

5. Обведите мышью окно на область экрана, которую требуется замаскировать.
6. Для маскировки дополнительных областей повторите шаг 5. Можно замаскировать до 4-х областей.

Примечание

- На иллюстрации выше показан пример двух замаскированных областей.
- Когда вы отпустите кнопку мыши, будет невозможно изменить размер области. Чтобы изменить замаскированную область, щелкните рамку (желтую), нажмите кнопку «Удалить» для удаления замаскированной области, а затем повторите шаг 5 для создания другой замаскированной области.

7. По завершении процедуры нажмите кнопку «Сохранить».

« СОВЕТ »

- Чтобы применить такие же настройки для других каналов, нажмите кнопку «Копировать». См. раздел «Копирование настроек для других каналов» на стр. 80.
- Для отмены всех изменений и восстановления существующих настроек нажмите кнопку «Обновить».

5.5.2. Настройка записи

Используйте меню «Запись» для удаленной настройки расписания и параметров записи, таких как частота кадров, качество и разрешение.

Настройка параметров записи

Используйте страницу параметров записи для настройки таких параметров как размер файлов записей, продолжительность и других параметров.

1. В главном меню выберите пункт «Удаленная настройка».
2. В левой панели выберите пункт «Запись».
3. Измените параметры, как требуется.

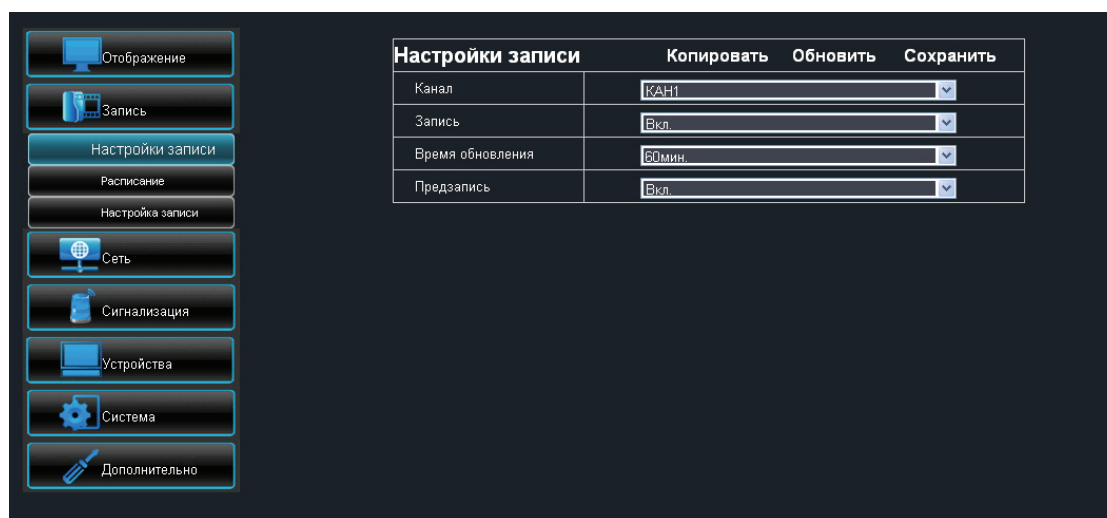

Пункт меню	Описание
Канал	Выберите в этом раскрывающемся списке настраиваемый канал.
Запись	Эта настройка позволяет включить или отключить запись.
Время обновления	Эта настройка позволяет выбрать продолжительность отдельного файла видеозаписи (15, 30, 45 или 60 минут). По истечении выбранного времени видеозапись сохраняется в другой файл.
Предзапись	Эта настройка позволяет включить или отключить функцию записи перед заданным временем записи.

4. Для сохранения настроек нажмите кнопку «Сохранить».

« СОВЕТ »

- Чтобы применить такие же настройки записи для других каналов, нажмите кнопку «Копировать». См. раздел «Копирование настроек для других каналов» на стр. 80.
- Для отмены всех изменений и восстановления существующих настроек нажмите кнопку «Обновить».

Настройка расписания записи

Для настройки автоматической записи канала в указанное время выполните указанные ниже действия.

1. В главном меню выберите пункт «Удаленная настройка».
2. В левой панели выберите пункты «Запись» > «Расписание». Отобразится страница «Расписание».
3. В раскрывающемся списке канал «Канал» выберите канал.
4. В раскрывающемся списке «Неделя» выберите день недели.

5. Щелкните ячейку таблицы, чтобы включить запись по расписанию в соответствующий интервал времени. Ячейка изменит цвет в зависимости от выбранного типа записи. Щелкните необходимое количество ячеек.

- «Обычная»: видеозапись в течение указанного времени.
- «Движение»: видеозапись только при обнаружении движения.
- «Сигнализация»: видеозапись только при срабатывании сигнализации в течение указанного времени. Если сигнализация не срабатывает, видеозапись не выполняется. Подробные сведения см. в разделе «5.5.4. Настройка сигнализации» на стр. 92.

- | | |
|--|---|
| ■ Включена обычная запись | ■ Включена запись по сигнализации |
| ■ Включена запись при обнаружении движения | ■ Запись по расписанию не осуществляется |

« СОВЕТ »

Чтобы скопировать расписание одного дня на другие дни, выберите исходный день в поле «Копировать», выберите целевой день в поле «на», а затем нажмите кнопку «Копировать».

6. Для сохранения расписания нажмите кнопку «Сохранить».

« СОВЕТ »

- Чтобы применить такие же настройки записи для других каналов, нажмите кнопку «Копировать». См. раздел «Копирование настроек для других каналов» на стр. 80.
- Для отмены всех изменений и восстановления существующих настроек нажмите кнопку «Обновить».

Пункты меню «Настройка записи»

Для настройки параметров в меню «Настройка записи» выполните указанные ниже действия.

1. В главном меню выберите пункт «Удаленная настройка».
2. В левой панели выберите пункты «Запись» > «Настройка записи». Отобразится страница «Настройка записи».
3. Измените параметры, как требуется.

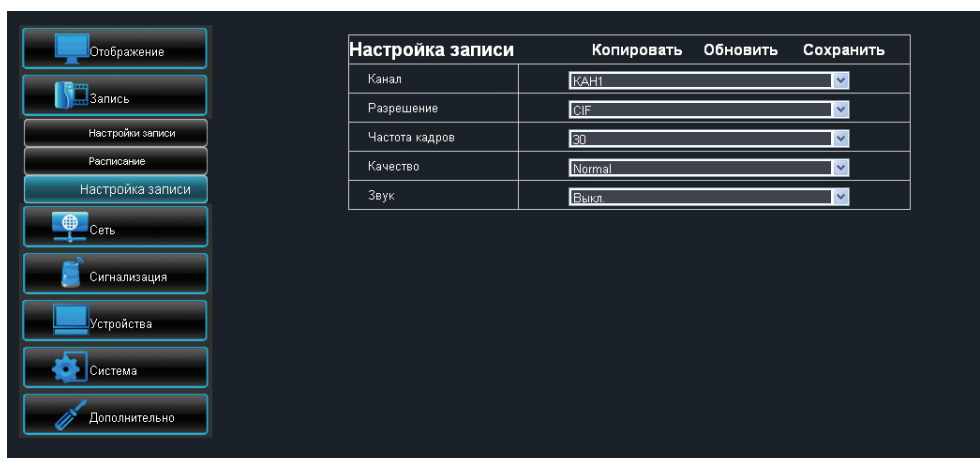

Пункт меню	Описание
Канал	Выберите в этом раскрывающемся списке настраиваемый канал.
Разрешение	Эта настройка позволяет выбрать разрешение видеозаписи.
Частота кадров	Эта настройка позволяет выбрать частоту кадров (1–30).
Качество	Эта настройка позволяет выбрать качество записи.
Звук	Эта настройка позволяет включить или отключить запись со звуком.

4. Для сохранения настроек нажмите кнопку «Сохранить».

« СОВЕТ »

- Чтобы применить такие же настройки записи для других каналов, нажмите кнопку «Копировать». См. раздел «Копирование настроек для других каналов» на стр. 80.
- Для отмены всех изменений и восстановления существующих настроек нажмите кнопку «Обновить».

5.5.3. Настройка конфигурации сети

Можно использовать меню «Сеть» для настройки сетевого подключения цифрового видеорегистратора. Данное меню позволяет выбрать один из 3-х режимов подключения к сети: статический IP-адрес, DHCP, PPPoE. Данное меню также позволяет настроить параметры DDNS (динамическую службу DNS) и электронной почты.

Примечание

Обращайтесь к сетевому администратору или поставщику услуг Интернета, чтобы получить сведения о типе используемого подключения и параметрах, необходимых для настройки.

Настройка со статическим IP-адресом

Если в сети используются фиксированные IP-адреса, выполните указанные ниже действия.

1. В главном меню выберите пункт «Удаленная настройка».
2. В левой панели выберите пункт «Сеть» > «Сеть». Отобразится страница «Сеть».



Сеть	Обновить	Сохранить
Тип	Статический	
Порт клиента	9000	
Порт HTTP	80	
IP-адрес	10.0.100.187	
Маска подсети	255.255.255.0	
Шлюз	0.0.0.0	
DNS 1	192.168.1.1	
DNS 2	0.0.0.0	
UPnP	Выкл.	

3. В раскрывающемся списке «Тип» выберите пункт «Статический IP-адрес».
4. Укажите требуемые значения в полях «Порт клиента», «Порт HTTP», «IP-адрес», «Маска подсети», «Шлюз», «DNS 1» и «DNS 2».

Примечание

- Обращайтесь к сетевому администратору или поставщику услуг Интернета для получения необходимых сведений.
 - Если не удастся использовать какой либо из двух стандартных портов: 80 или 900, возможно, указанный порт занят другими программами или заблокирован поставщиком услуг. Укажите другой номер порта. В этом случае потребуется добавлять номер порта после IP-адреса. Например, если вы установили «порт HTTP» 85, потребуется ввести IP-адрес «192.168.3.103:85».
5. Включите функцию «UPnP» в случае использования устройств, поддерживающих службу UPnP (Universal Plug and Play).
 6. Настроив все параметры, нажмите кнопку «Сохранить».

« СОВЕТ »

Для отмены всех изменений и восстановления существующих настроек нажмите кнопку «Обновить».

Настройка с использованием DHCP

Если в сети используется DHCP-сервер, выполните указанные ниже действия.

1. В главном меню выберите пункт «Удаленная настройка».
2. В левой панели выберите пункт «Сеть» > «Сеть». Отобразится страница «Сеть».
3. В раскрывающемся списке «Тип» выберите пункт «DHCP».

Сеть	Обновить	Сохранить
Тип	DHCP	
Порт клиента	9000	
Порт HTTP	80	
IP-адрес	10.0.100.187	
Маска подсети	255.255.255.0	
Шлюз	0.0.0.0	
DNS 1	192.168.1.1	
DNS 2	0.0.0.0	
UPnP	Выкл.	

4. Укажите «Порт клиента», «Порт HTTP» и «DNS 2» (при необходимости).

Примечание

- Обращайтесь к сетевому администратору или поставщику услуг Интернета для получения необходимых сведений.
- Если не удастся использовать какой либо из двух стандартных портов: 80 или 900, возможно, указанный порт занят другими программами или заблокирован поставщиком услуг. Укажите другой номер порта. В этом случае потребуется добавлять номер порта после IP-адреса. Например, если вы установили «порт HTTP» 85, потребуется ввести IP-адрес «192.168.3.103:85».

5. Включите функцию «UPnP» в случае использования устройств, поддерживающих службу UPnP (Universal Plug and Play).
6. Настроив все параметры, нажмите кнопку «Сохранить».

« СОВЕТ »

Для отмены всех изменений и восстановления существующих настроек нажмите кнопку «Обновить».

Настройка с использованием PPPoE

Если в сети используется протокол PPPoE (Point-to-Point Protocol over Ethernet, протокол «точка-точка» через Ethernet), выполните указанные ниже действия.

1. В главном меню выберите пункт «Удаленная настройка».
2. В левой панели выберите пункты «Сеть» > «Сеть». Отобразится страница «Сеть».
3. В раскрывающемся списке «Тип» выберите пункт «PPPoE».



Сеть		Обновить	Сохранить
Тип	PPPoE		
Порт клиента	9000		
Порт HTTP	80		
IP-адрес	10.0.100.187		
Маска подсети	255.255.255.0		
Шлюз	0.0.0.0		
Имя пользователя			
Пароль			
DNS 1	192.168.1.1		
DNS 2	0.0.0.0		
UPnP	Выкл.		

4. Укажите «Порт клиента» и «Порт HTTP».

Примечание

- Обращайтесь к сетевому администратору или поставщику услуг Интернета для получения необходимых сведений.
- Если не удастся использовать какой либо из двух стандартных портов: 80 или 900, возможно, указанный порт занят другими программами или заблокирован поставщиком услуг. Укажите другой номер порта. В этом случае потребуется добавлять номер порта после IP-адреса. Например, если вы установили «порт HTTP» 85, потребуется ввести IP-адрес «192.168.3.103:85».

5. Укажите «Имя пользователя» и «Пароль».
6. При необходимости, укажите соответствующие значения в полях «DNS 1» и «DNS 2».
7. Включите функцию «UPnP» в случае использования устройств, поддерживающих службу UPnP (Universal Plug and Play).
8. Настроив все параметры, нажмите кнопку «Сохранить».

« СОВЕТ »

Для отмены всех изменений и восстановления существующих настроек нажмите кнопку «Обновить».

Настройка удаленного потока

Для настройки параметров в меню «Удаленный поток» выполните указанные ниже действия.

1. В главном меню выберите пункт «Удаленная настройка».
2. В левой панели выберите пункты «Сеть» > «Удаленный поток». Отобразится страница «Удаленный поток».
3. Измените параметры, как требуется.

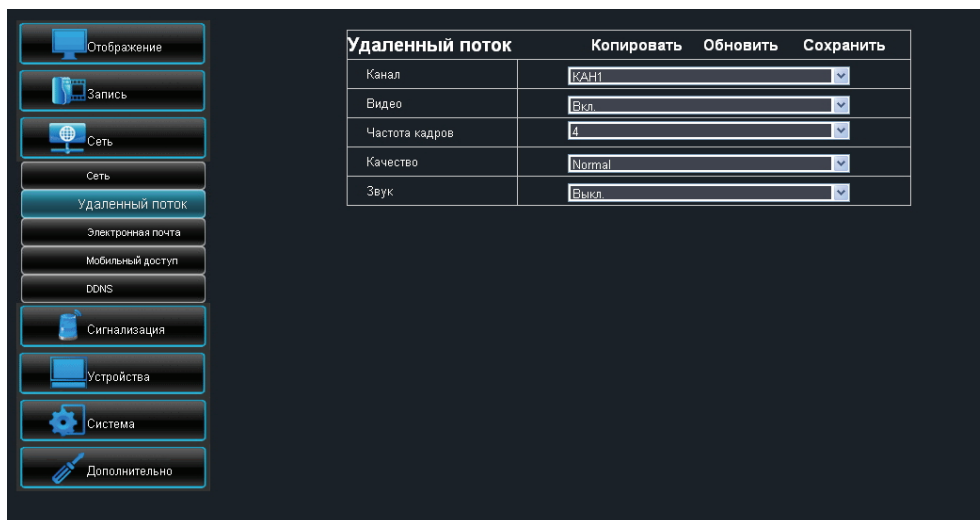

Пункт меню	Описание
Канал	Выберите в этом раскрывающемся списке настраиваемый канал.
Видео	Эта настройка позволяет включить или отключить функцию удаленной потоковой передачи видеоизображения.
Частота кадров	Эта настройка позволяет выбрать частоту кадров (1–30).
Качество	Эта настройка позволяет выбрать качество потоковой передачи видеоизображения.
Звук	Эта настройка позволяет включить или отключить функцию удаленной потоковой передачи звука.

4. Для сохранения настроек нажмите кнопку «Сохранить».

« СОВЕТ »

- Чтобы применить такие же настройки для других каналов, нажмите кнопку «Копировать». См. раздел «Копирование настроек для других каналов» на стр. 80.
- Для отмены всех изменений и восстановления существующих настроек нажмите кнопку «Обновить».

Настройка параметров электронной почты

Используйте меню «Электронная почта» для настройки параметров серверов исходящей и входящей электронной почты, которые будут использоваться для отправки и получения уведомлений о срабатывании сигнализации.

1. В главном меню выберите пункт «Удаленная настройка».
2. В левой панели выберите пункты «Сеть» > «Электронная почта».
3. Измените параметры, как требуется.

Пункт меню	Описание
Электронная почта	Эта настройка позволяет включить или отключить функции электронной почты.
SSL	Протокол SSL (Secure Sockets Layer – протокол защищенных сокетов) используется для защиты учетной записи электронной почты. Выберите значение «Вкл.» для параметра « SSL », если почтовый сервер требует аутентификации SSL. Уточните информацию у своего поставщика услуг электронной почты Интернета для надлежащей настройки этого параметра.
Порт SMTP	Введите в это поле номер порта SMTP почтового сервера, который требуется использовать для отправки электронных писем. Примечание Стандартный порт SMTP – 25, если для отправки электронной почты не требуется аутентификация по протоколу SSL. Для сервера Gmail или другого почтового сервера, требующего аутентификации по протоколу SSL, по умолчанию используется порт 465. Уточните информацию у поставщика услуг электронной почты для правильной настройки этого параметра.
SMTP-сервер	Введите в это поле адрес SMTP-сервера, который требуется использовать для отправки электронных писем.
E-mail отправителя	Введите в это поле адрес электронной почты, с которого требуется отправлять электронные письма.
Пароль для отправки	Введите в это поле пароль отправителя электронной почты.
E-mail получателя	Введите в это поле адрес электронной почты, по которому необходимо отправлять уведомления о срабатывании сигнализации.
Интервал	В этом раскрывающемся списке выберите интервал времени между отправкой электронных писем (1, 3, 5, 10 минут).

4. Настроив все параметры, нажмите кнопку «Сохранить».
5. Чтобы проверить настройки электронной почты, нажмите кнопку «Тест эл. почты».

« СОВЕТ »

Для отмены всех изменений и восстановления существующих настроек нажмите кнопку «Обновить».

Настройка доступа посредством мобильных устройств

Данный цифровой видеореги­стратор поддерживает функцию удаленного доступа посредством мобильных телефонов и планшетных ПК. Сведения о поддерживаемых мобильных устройствах см. в Справочнике по устройствам, совместимым с цифровым видеореги­стратором серий SHA и NS, находящемся на компакт-диске, входящем в комплект поставки.

Перед использованием этой функции удостоверьтесь, что цифровой видеореги­стратор подключен к Интернету.

Для настройки параметров мобильного доступа выполните указанные ниже действия.

1. В главном меню выберите пункт «**Удаленная настройка**».
2. В левой панели выберите пункты «**Сеть**» > «**Мобильный доступ**». Отобразится страница «Мобильный доступ».

Мобильный доступ		Обновить	Сохранить
Имя пользователя	<input type="text" value="admin"/>		
Пароль	<input type="password" value="....."/>		
Порт мобильного доступа	<input type="text" value="18004"/>		

3. Укажите «**Имя пользователя**» и «**Пароль**», используемые для входа в систему цифрового видеореги­стратора.
4. В поле «**Порт мобильного доступа**» введите номер порта мониторинга мобильного устройства. Диапазон портов: 1024–65535.

Примечание

Указанный «**Порт мобильного доступа**» должен совпадать с номером порта, настроенным на мобильном устройстве.

5. Настроив все параметры, нажмите кнопку «**Сохранить**».

« СОВЕТ »

Для отмены всех изменений и восстановления существующих настроек нажмите кнопку «**Обновить**».

После выполнения указанных выше процедур установите на мобильном устройстве служебную программу Kguard для мобильных устройств.

Подробные сведения см. в разделе «[Глава 6. Использование программного обеспечения серии KView](#)» на стр. 103.

Настройка DDNS

DDNS (динамическая служба DNS) – это сервис, который регистрирует доменное имя и плавающий IP-адрес на DDNS-сервере таким образом, чтобы доменное имя назначалось IP-адресу даже при смене IP-адреса в системе динамических IP-адресов.

Для использования этой функции необходимо иметь учетную запись DDNS. Обратитесь к поставщику услуг Интернета для получения необходимых сведений или создайте бесплатную учетную запись DDNS на сервере KGUARD.org, см. веб-сайт <http://www.kguard.org>.

Для настройки DDNS выполните указанные ниже действия.

1. В главном меню выберите пункт «Удаленная настройка».
2. В левой панели выберите пункты «Сеть» > «DDNS». Отобразится страница «DDNS».

DDNS	Обновить	Сохранить
DDNS	<input type="text" value="Вкл."/>	
Сервер	<input type="text" value="KGUARD.ORG"/>	
Имя хоста	<input type="text"/>	
Имя пользователя	<input type="text"/>	
Пароль	<input type="text"/>	

Тест DDNS

3. Установите для параметра «DDNS» значение «Вкл.».
4. В раскрывающемся списке «Сервер» выберите DDNS-сервер.
5. Введите в поле «Имя хоста» доменное имя.
6. Укажите «Имя пользователя» и «Пароль».
7. Настроив все параметры, нажмите кнопку «Сохранить».
8. Чтобы проверить настройки, нажмите кнопку «Тест DDNS».

« СОВЕТ »

Для отмены всех изменений и восстановления существующих настроек нажмите кнопку «Обновить».

5.5.4. Настройка сигнализации

Используйте меню «Сигнализация» для выбора условий срабатывания сигнализации и типов уведомлений, таких как звуковой сигнал, электронное письмо или уведомление во весь экран.

Настройка функции обнаружения движения

1. В главном меню выберите пункт «Удаленная настройка».
2. В левой панели выберите пункты «Сигнализация» > «Движение». Отобразится страница «Движение».

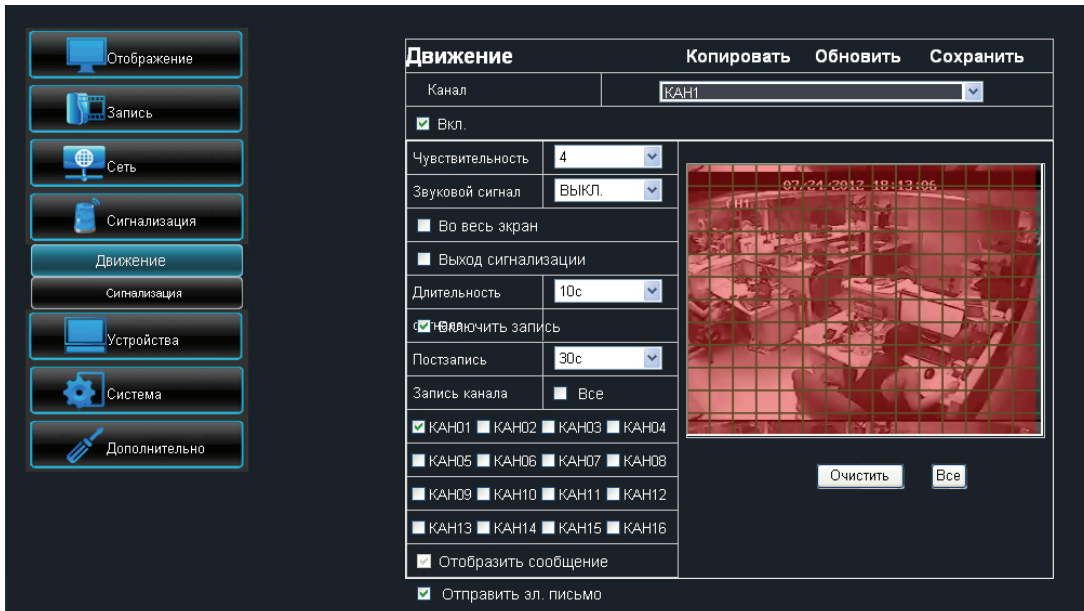

3. В раскрывающемся списке «Канал» выберите канал, для которого требуется настроить функцию обнаружения движения.
4. Установите флажок «Вкл.» для включения функции обнаружения движения.
5. По умолчанию все изображение отмечено для обнаружения движения (красный блок).

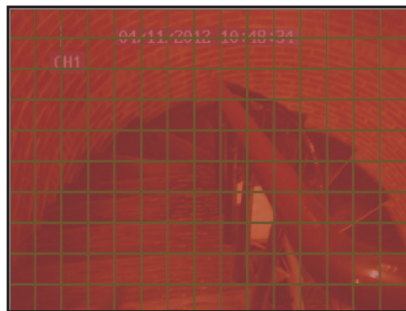

6. Для отключения функции обнаружения движения в какой-либо области, щелкните блок и затем с помощью мыши выделите область для отключения обнаружения движения (серый блок). Или нажмите кнопку «Очистить» для отмены маркировки всех областей, а затем выберите новую область обнаружения движения.

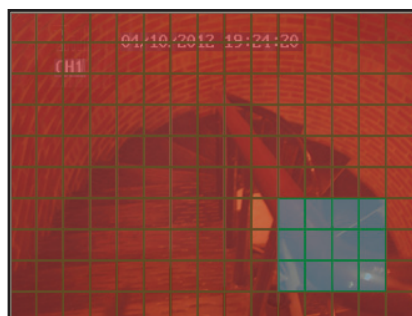

- Для этой области включено обнаружения движения.
- Для этой области отключено обнаружение движения.

7. Измените необходимые параметры.

Пункт меню	Описание
Чувствительность	Выберите в этом раскрывающемся списке уровень чувствительности обнаружения движения. Доступные значения: 1–8, где значение «8» соответствует максимальной чувствительности, а значение «1» – минимальной чувствительности.
Звуковой сигнал	Установите продолжительность звукового сигнала при обнаружении движения (Выкл., 10, 20, 40, 60 с). Для отключения звукового сигнала выберите значение « Выкл. ».
Во весь экран	Установите этот флажок для включения данной функции. Если включена данная функция, при срабатывании сигнализации изображение соответствующего канала будет отображаться во весь экран.
Выход сигнализации	Если подключено устройство сигнализации, установите этот флажок, чтобы это устройство генерировало звуковой сигнал при срабатывании сигнализации.
Длительность сигнала	Выберите в этом раскрывающемся списке продолжительность звукового сигнала (10, 20, 40, 60 с), а затем удостоверьтесь, что этот параметр настроен правильно.
Включить запись	Установите этот флажок для включения функции постзаписи.
Постзапись	Эта настройка позволяет выбирать продолжительность постзаписи. Для использования данной функции необходимо установить флажок « Включить запись ».
Запись канала	Установите соответствующие флажки для включения записи всех или выбранных каналов при обнаружении движения.
Отобразить сообщение	Установите этот флажок, чтобы на экране отображалось сообщение о срабатывании сигнализации.
Отправить эл. письмо	Установите этот флажок для отправки оповещений о срабатывании сигнализации электронной почтой. В случае включения данной функции видеорегистратор будет отправлять изображения, полученные при срабатывании сигнализации, по указанному адресу электронной почты.

8. Для сохранения настроек нажмите кнопку «Применить» в нижней части страницы.

При включении для какого-либо канала функции обнаружения движения на изображении данного канала на мониторе, подключенном к цифровому видеорегистратору, будет отображаться значок **M**.

Настройка уведомлений о срабатывании сигнализации (только для 16-канального цифрового видеорегистратора)

1. В главном меню выберите пункт «Удаленная настройка».
2. В левой панели выберите пункты «Сигнализация» > «Сигнализация». Отобразится страница «Сигнализация».

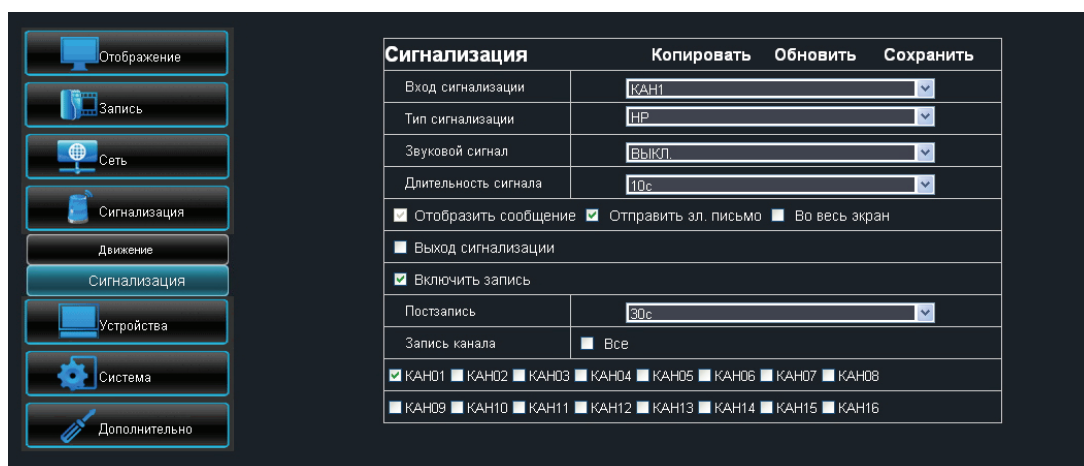

3. Измените необходимые параметры.

Пункт меню	Описание
Вход сигнализации	Выберите в этом раскрывающемся списке канал, для которого будет срабатывать сигнализация.
Тип сигнализации	Выберите тип сигнализации: «НР» (нормально разомкнутый), «НЗ» (нормально замкнутый) или «Выкл.».
Звуковой сигнал	Установите продолжительность звукового сигнала при срабатывании сигнализации (Выкл., 10, 20, 40, 60 с). Для отключения звукового сигнала выберите значение «Выкл.».
Длительность сигнала	Выберите в этом раскрывающемся списке продолжительность звукового сигнала устройства сигнализации (10, 20, 40, 60 с), а затем настройте этот параметр для каждого типа сигнализации.
Отобразить сообщение	Установите этот флажок, чтобы на экране отображалось сообщение о срабатывании сигнализации.
Отправить эл. письмо	Установите этот флажок для отправки оповещений о срабатывании сигнализации электронной почтой. В случае включения данной функции видеорегиистратор будет отправлять изображения, полученные при срабатывании сигнализации, по указанному адресу электронной почты. См. раздел «4.4.4. Параметры электронной почты» на стр. 54.
Во весь экран	Установите этот флажок для включения данной функции. Если включена данная функция, при срабатывании сигнализации изображение соответствующего канала будет отображаться во весь экран. Выберите продолжительность отображения изображения канала (1, 3, 5, 7, 10 с).
Выход сигнализации	Если подключено устройство сигнализации, установите этот флажок, чтобы это устройство генерировало звуковой сигнал при срабатывании сигнализации.
Включить запись	Установите этот флажок для включения функции постзаписи.
Постзапись	Выберите в этом раскрывающемся списке продолжительность постзаписи.
Запись канала	Установите соответствующие флажки для включения записи всех или выбранных каналов при срабатывании сигнализации.

4. Настроив все параметры, нажмите кнопку «Сохранить».

« СОВЕТ »

- Чтобы применить такие же настройки записи для других каналов, нажмите кнопку «Копировать». См. раздел «Копирование настроек для других каналов» на стр. 80.
- Для отмены всех изменений и восстановления существующих настроек нажмите кнопку «Обновить».

5.5.5. Настройка устройств

Используйте меню «Устройства» для просмотра информации о жестких дисках и настройки PTZ-камеры.

Настройка жесткого диска

Можно удаленно просмотреть информацию о жестком диске и настроить режим перезаписи. Для этого выполните указанные ниже действия.

1. В главном меню выберите пункт «Удаленная настройка».
2. В левой панели выберите пункты «Устройства» > «Жесткий диск». Отобразится страница «Жесткий диск». На данной странице отображается информация об одном или нескольких жестких дисках, установленных в цифровом видеорегистраторе.

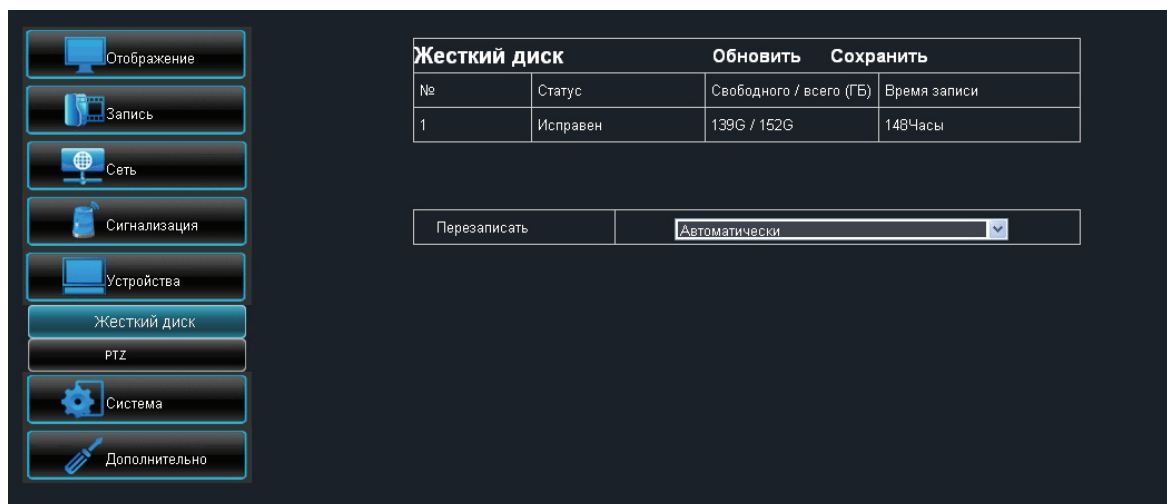

3. Чтобы настроить режим перезаписи, выберите в таблице жесткий диск (если установлено несколько жестких дисков).
4. В раскрывающемся списке «Перезаписать» выберите интервал перезаписи: «Закрывать», «Автоматически», «1 час», «3 часа», «1 день», «7 дней», «30 дней», «90 дней».

Примечание

Если для параметра «Перезаписать» выбрано значение «Закрывать», запись будет прекращаться после заполнения жесткого диска.

5. Настроив все параметры, нажмите кнопку «Сохранить».

« СОВЕТ »

Для отмены всех изменений и восстановления существующих настроек нажмите кнопку «Обновить».

Настройка PTZ

Если установлена PTZ-камера, используйте меню «Настройка PTZ» для настройки параметров камеры.

1. В главном меню выберите пункт «Удаленная настройка».
2. В левой панели выберите пункты «Устройства» > «PTZ». Отобразится страница PTZ.
3. В поле «Канал» выберите канал, для которого установлена PTZ-камера.

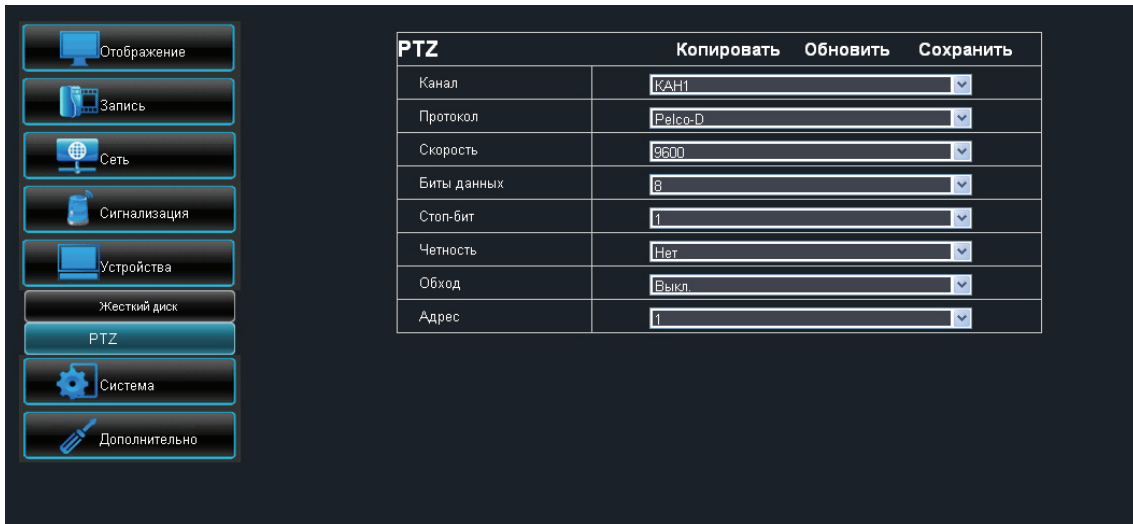

4. Настройте «Протокол», «Скорость», «Биты данных», «Стоп-бит», «Четность».

Примечание

Для правильной настройки уточните технические характеристики PTZ-камеры.

5. Включите или отключите режим «Обход».

6. Укажите «Адрес».

7. Настроив все параметры, нажмите кнопку «Сохранить».

« СОВЕТ »

- Чтобы применить такие же настройки записи для других каналов, нажмите кнопку «Копировать». См. раздел «Копирование настроек для других каналов» на стр. 80.
- Для отмены всех изменений и восстановления существующих настроек нажмите кнопку «Обновить».

5.5.6. Управление системными настройками

Меню настройки «Система» позволяет сменить часовой пояс, а также просмотреть сведения о языке, используемом в системе цифрового видеорежистратора, и источниках сигнала.

Настройка общих параметров

1. В главном меню выберите пункт «Удаленная настройка».

2. В левой панели выберите пункты «Система» > «Общие». Отобразится страница «Общие».

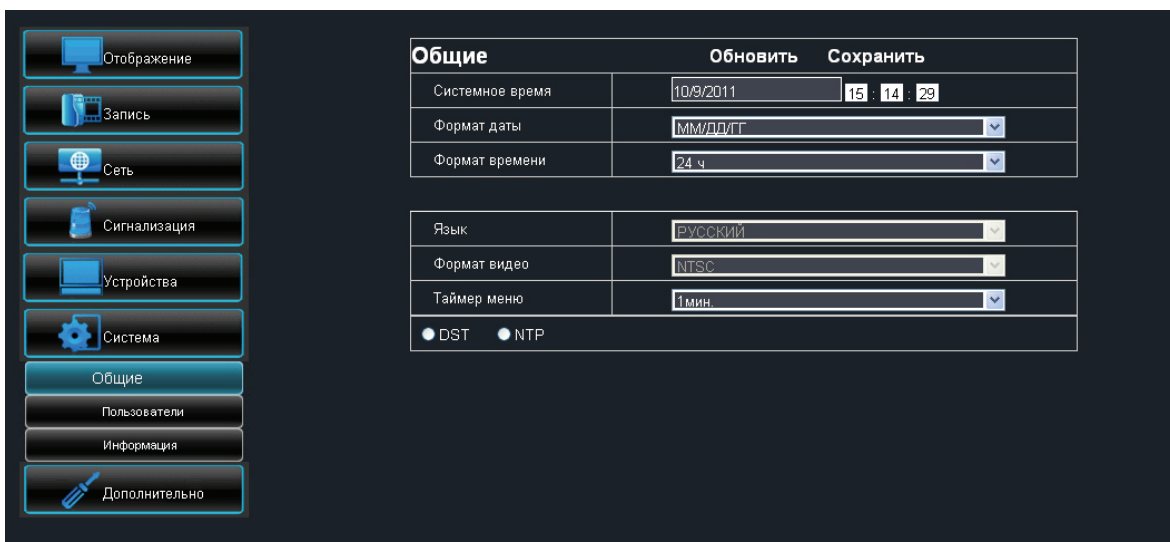

3. Измените необходимые параметры.

Пункт меню	Описание
Системное время	Эта настройка позволяет установить дату и время системы.
Формат даты	Эта настройка позволяет выбрать формат отображения даты.
Формат времени	Эта настройка позволяет выбрать формат отображения времени.
Язык	Эта настройка позволяет выбирать требуемый язык экранного меню.
Формат видео	Эта настройка позволяет выбирать видеостандарт для вашего региона. Доступные режимы: «NTSC» или «PAL».
Таймер меню	Эта настройка позволяет выбрать время отображения меню.

4. Настроив все параметры, нажмите кнопку «Сохранить».

« СОВЕТ »

Для отмены всех изменений и восстановления существующих настроек нажмите кнопку «Обновить».

Настройка учетной записи администратора

Используйте меню «Пользователи» для смены пароля на вход в систему и предоставления пользователям прав доступа к функциям цифрового видеорежистратора. Только администратор может авторизовать пользователей и предоставлять пользователям права доступа.

Предусмотрены одна учетная запись администратора и шесть учетных записей пользователей. По умолчанию имя пользователя учетной записи администратора – «admin», а пароль отсутствует.

Для смены пароля администратора выполните указанные ниже действия.

1. В главном меню выберите пункт «Удаленная настройка».

2. В левой панели выберите пункты «Система» > «Пользователи». Отобразится страница «Пользователи».

Пользователи				Обновить	Сохранить
№	Имя пользователя	Пароль	Активный		
1	admin	Выкл.	Вкл.	Имя: <input type="text" value="admin"/>	
2	user1	Вкл.	Вкл.	Пароль: <input type="password"/>	
3	user2	Выкл.	Выкл.	Подтверждение: <input type="password"/>	
4	user3	Выкл.	Выкл.	Активный: <input type="checkbox"/>	
5	user4	Выкл.	Выкл.	Пароль: <input type="checkbox"/>	
6	user5	Выкл.	Выкл.		
7	user6	Выкл.	Выкл.		

3. Выберите в таблице учетную запись администратора (по умолчанию – «admin»).

4. Введите требуемый пароль в поля «Пароль» и «Подтверждение».

Примечание

- Пароль должен состоять из 6 цифр.
- Текст, введенный в поля «Пароль» и «Подтверждение» должен совпадать.

« СОВЕТ »

При необходимости можно изменить имя пользователя администратора. Для этого введите требуемое имя в поле «Имя».

5. Установите для параметра «Пароль» значение «Вкл.».

6. Настроив все параметры, нажмите кнопку «Сохранить».

« СОВЕТ »

Для отмены всех изменений и восстановления существующих настроек нажмите кнопку «Обновить».

Настройка учетной записи пользователя

Для авторизации учетных записей пользователей необходимо выполнить вход с использованием учетной записи администратора, а затем выполнить указанные ниже действия.

1. В главном меню выберите пункт «Удаленная настройка».
2. В левой панели выберите пункты «Система» > «Пользователи». Отобразится страница «Пользователи».
3. Выберите в таблице учетную запись пользователя.

Пользователи				Обновить	Сохранить
№	Имя пользователя	Пароль	Активный		
1	admin	Выкл.	Вкл.		Имя: user1
2	user1	Вкл.	Вкл.		Пароль:
3	user2	Выкл.	Выкл.		Подтверждение:
4	user3	Выкл.	Выкл.		Активный: Вкл. ▼
5	user4	Выкл.	Выкл.		Пароль: Вкл. ▼
6	user5	Выкл.	Выкл.		
7	user6	Выкл.	Выкл.		

Поиск журналов Настройки Сервис
 Управление дисками Удаленный вход Управление послед. Запись вручную
 Резервное копирование
 В реальном времени
 Воспроизведение
 Управление PTZ

4. Введите в поле «Имя» требуемое имя пользователя.
5. Введите требуемый пароль в поля «Пароль» и «Подтверждение».
6. Для параметра «Активный» установите значение «Вкл.». Ниже отобразится таблица прав доступа.
7. Установите для параметра «Пароль» значение «Вкл.».
8. В таблице прав доступа установите флажки рядом с названиями функций, к которым пользователю разрешен доступ.
9. Настроив все параметры, нажмите кнопку «Сохранить».

Информация о системе

Используйте меню «Информация» для просмотра информации об устройстве и прошивке.

1. В главном меню выберите пункт «Удаленная настройка».
2. В левой панели выберите пункты «Система» > «Информация». Отобразится страница «Информация».

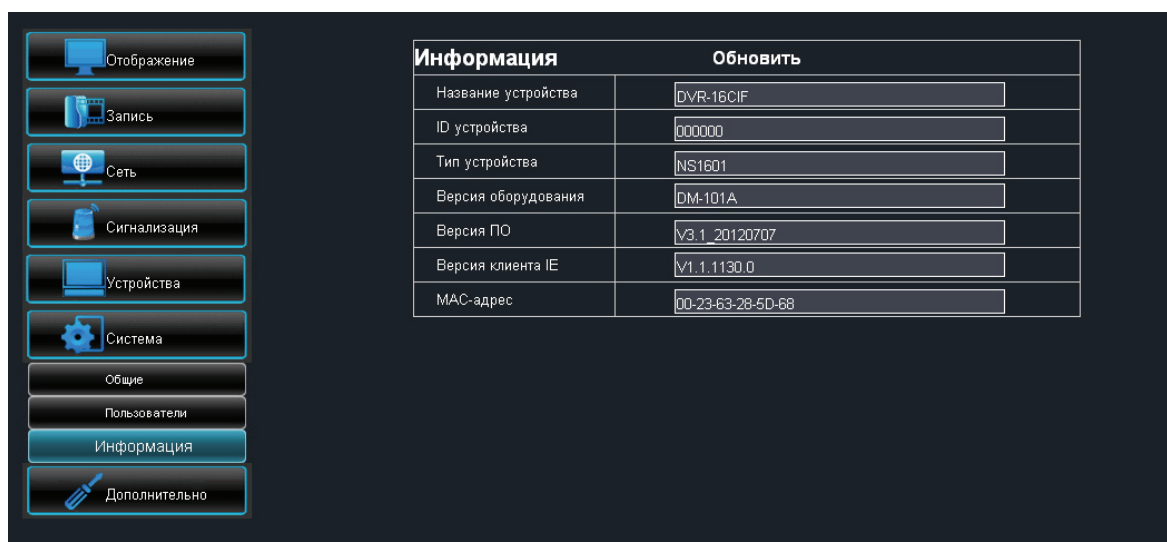

5.5.7. Дополнительные настройки

Меню «Дополнительно» позволяет настроить автоматическое обслуживание системы, загрузить заводские настройки, обновить прошивку, а также вручную перезагрузить или выключить цифровой видеорегистратор.

Обновление прошивки

Эта функция позволяет обновлять прошивку до последней версии.

1. Откройте веб-браузер и перейдите на веб-сайт KGUARD Security (www.kguardsecurity.com).
2. Проверьте наличие обновлений и загрузите файл обновления прошивки с именем «dvrupgrade».
3. Сохраните файл «dvrupgrade» на флэш-накопитель для USB.
4. Подключите флэш-накопитель для USB к порту USB на цифровом видеорегистраторе.
5. В главном меню выберите пункт «Удаленная настройка».
6. В левой панели выберите пункты «Дополнительно» > «Перепрошивки».

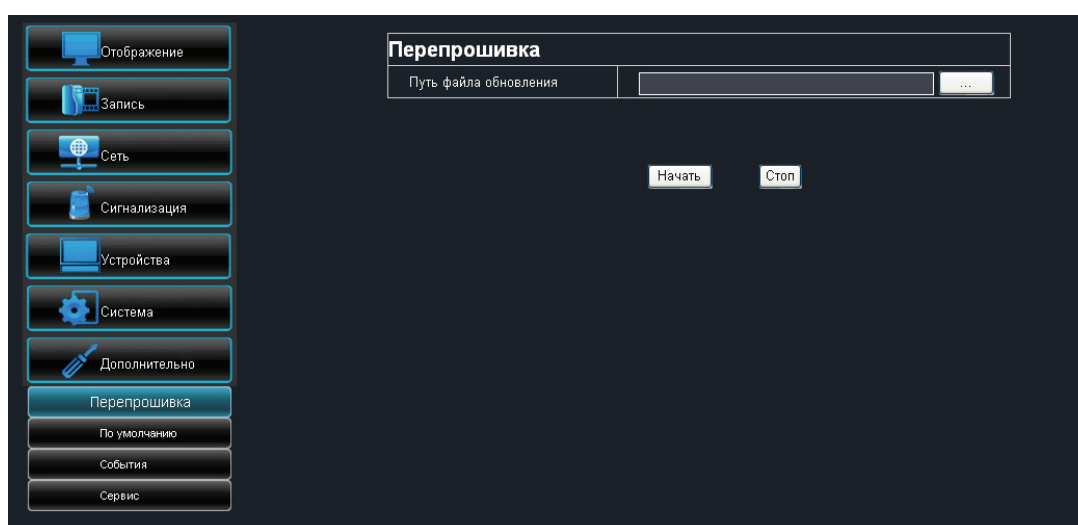

7. Найдите файл обновления, а затем нажмите кнопку «Начать».
8. Для выполнения обновления следуйте инструкциям, отображающимся на экране.

Предупреждение

Не выключайте видеорегистратор и не отключайте источник питания в процессе обновления.

Загрузка стандартных настроек

Эта функция позволяет восстановить стандартные заводские настройки цифрового видеорегистратора.

1. В главном меню выберите пункт «Удаленная настройка».
2. В левой панели выберите пункты «Дополнительно» > «По умолчанию».

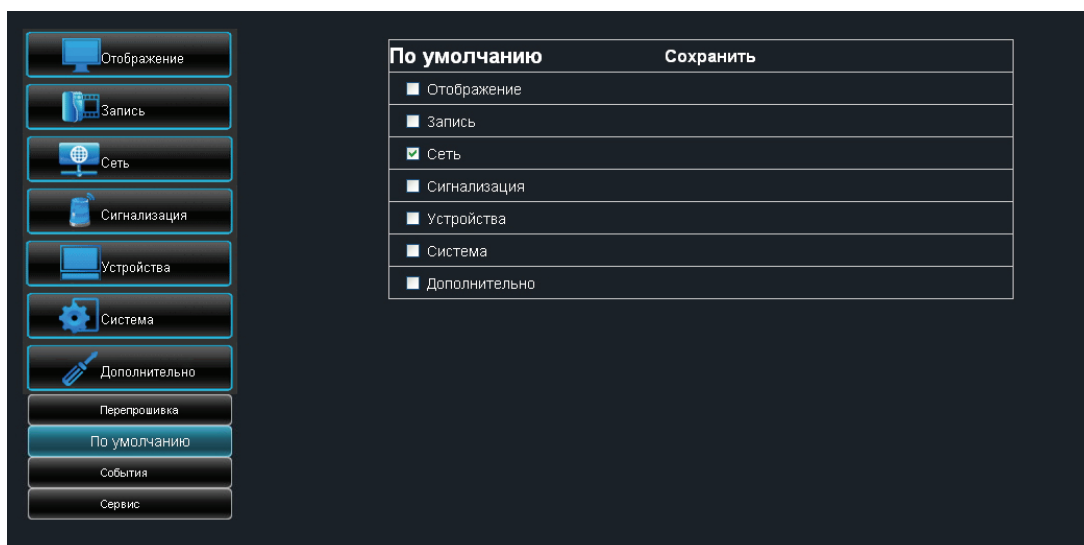

3. Установите флажки настроек, для которых необходимо установить значения по умолчанию.
4. Нажмите кнопку «Сохранить».

Настройка событий

Страница «События» позволяет задать тип событий, по которым цифровой видеорегистратор будет активировать сигнализацию.

1. В главном меню выберите пункт «Удаленная настройка».
2. В левой панели выберите пункты «Дополнительно» > «События».

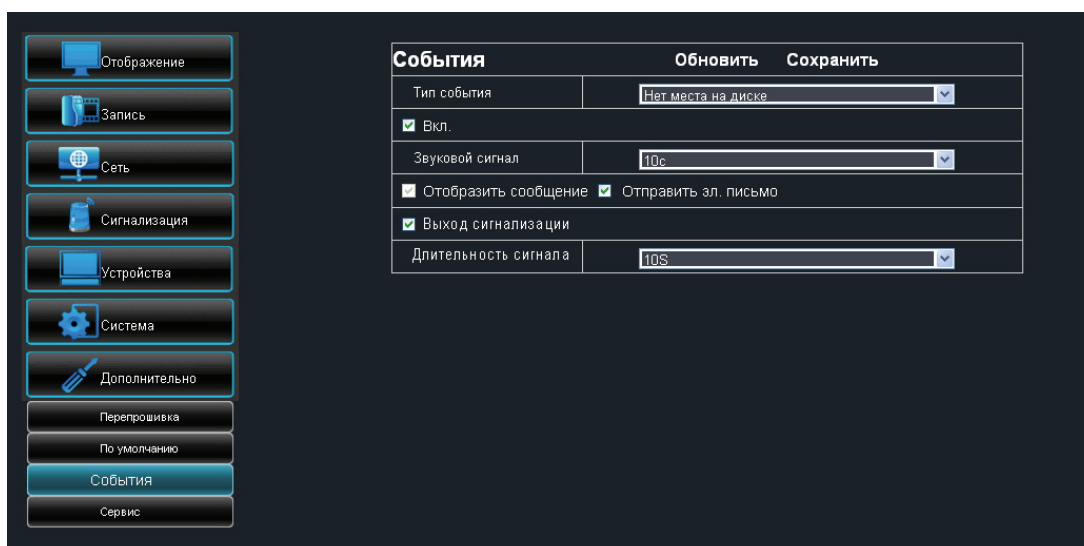

3. Настройте необходимые параметры.

Пункт меню	Описание
Тип события	<p>Выберите в этом раскрывающемся списке тип события. Доступные пункты перечислены ниже.</p> <ul style="list-style-type: none"> • «Нет места на диске»: жесткий диск заполнен. • «Ошибка диска»: жесткий диск не определяется должным образом. • «Потеря видеосигнала»: камера не определяется должным образом.

Пункт меню	Описание
Вкл.	При выборе значения «Вкл.» система генерирует оповещения в случае возникновения событий заданного типа.
Звуковой сигнал	Установите продолжительность звукового сигнала при возникновении события (Выкл., 10, 20, 40, 60 с). Для отключения звукового сигнала выберите значение «Выкл.».
Отобразить сообщение	Установите этот флажок, чтобы на экране отображалось сообщение о возникновении события.
Отправить эл. письмо	Установите этот флажок для отправки оповещений о срабатывании сигнализации электронной почтой. В случае включения данной функции видеорегиистратор будет отправлять оповещение о сигнализации по указанному адресу электронной почты. См. раздел «4.4.4. Параметры электронной почты» на стр. 54.
Выход сигнализации	Если подключено устройство сигнализации, установите этот флажок, чтобы это устройство генерировало звуковой сигнал в случае возникновения события.
Длительность сигнала	Выберите в этом раскрывающемся списке длительность сигнала (10, 20, 40, 60 с).

4. Настроив все параметры, нажмите кнопку «Сохранить».

Настройка автоматического обслуживания

Эта функция позволяет автоматически перезагружать цифровой видеорегиистратор по определенному расписанию. При перезагрузке цифрового видеорегиистратора все настройки и данные заново считываются из памяти, что позволяет оптимизировать работу цифрового видеорегиистратора.

1. В главном меню выберите пункт «Удаленная настройка».
2. В левой панели выберите пункты «Дополнительно» > «Сервис».

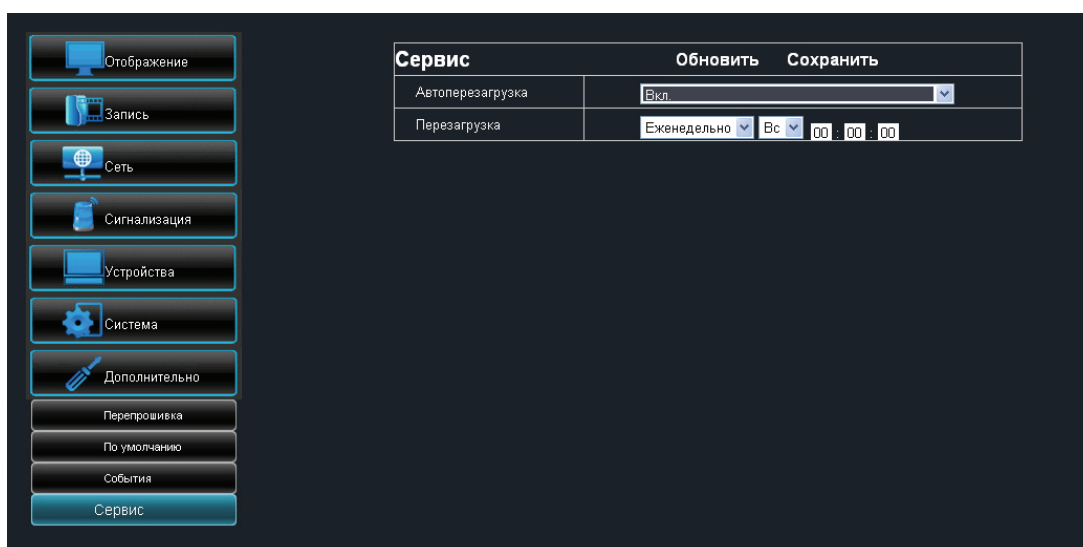

3. Установите для параметра «Автообслуживание» значение «Вкл.».

4. В разделе «Перезагрузка» выберите периодичность перезагрузки цифрового видеорегиистратора. Доступные пункты перечислены ниже.

- «Ежедневно»: перезагрузка цифрового видеорегиистратора выполняется каждый день. В случае выбора этого режима укажите необходимое время перезагрузки цифрового видеорегиистратора.
- «Еженедельно»: перезагрузка цифрового видеорегиистратора выполняется каждую неделю. В случае выбора этого параметра укажите день недели и время перезагрузки цифрового видеорегиистратора.
- «Ежемесячно»: перезагрузка цифрового видеорегиистратора выполняется каждый месяц. В случае выбора этого параметра укажите день месяца для перезагрузки цифрового видеорегиистратора (1–31 число).

Примечание

На иллюстрации выше показан пример выбора для параметра «Автоперезагрузка» значения «Еженедельно». Набор доступных полей зависит от выбранного значения параметра «Перезагрузка».

5. Настроив все параметры, нажмите кнопку «Сохранить».

« СОВЕТ »

Для восстановления стандартных настроек расписания обслуживания нажмите кнопку «Обновить».

5.6. Локальные настройки

Используйте меню «Локальные настройки» для выбора локальных папок для сохранения загружаемых видеозаписей, файлов и снимков.

Для настройки параметров в меню «Локальные настройки» выполните указанные ниже действия.

1. В главном меню нажмите кнопку «**Локальн. настр**».
2. Нажмите соответствующую кнопку обзора для изменения пути.

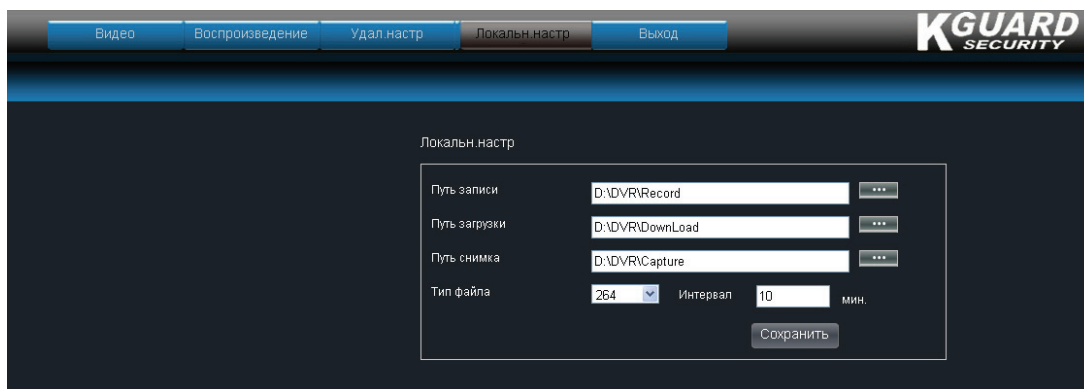

Пункт меню	Описание
Путь записи	Это путь сохранения всех записей, созданных вручную на странице «В реальном времени».
Путь загрузки	Это путь сохранения всех видеозаписей, загруженных на странице «Воспроизведение».
Путь снимка	Это путь сохранения всех снимков.
Тип файлов	Выберите в этом раскрывающемся списке тип файлов. Доступные типы: «264» (формат H.264) и «avi».
Интервал	Задайте в этом поле интервал времени в минутах.

3. Нажмите кнопку «**Сохранить**».

Глава 6. Использование программного обеспечения серии KView

Программное обеспечение видеонаблюдения серии KView позволяет осуществлять многоканальный просмотр в реальном времени непосредственно на смартфонах, планшетных ПК и настольных компьютерах. К программному обеспечению серии KView относятся перечисленные ниже приложения.

- «**KView**»: приложение для использования на смартфонах с ОС Android и iPhone (см. ниже)
- «**KViewHD**»: приложение для использования на планшетных ПК с ОС Android и iPad (см. раздел «6.2. KViewHD» на стр. 106)
- «**KView Center**»: приложение для использования на компьютерах с ОС Windows (см. раздел «6.3. KView Center» на стр. 108)

6.1. KView

KView – это прикладная программа, предназначенная для просмотра изображений с нескольких каналов в реальном времени посредством iPhone или смартфонов с ОС Android. Это приложение позволяет управлять панорамированием, наклоном и трансфокацией камер для оптимизации просмотра, а также сохранять снимки изображений в памяти смартфона.

6.1.1. Использование приложения KView на смартфонах с ОС Android®

Примечание

Для достижения оптимальной производительности приложение KView следует использовать в операционной системе Android версии не ниже 2.2.

1 Удостоверьтесь, что смартфон подключен к Интернету (посредством сотовой сети или Wi-Fi).

2. Запустите приложение «**Android Market**».

3. Введите в строку поиска Market ключевое слово «**kguard**» для поиска и загрузки приложения KView.

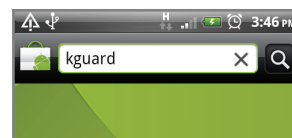

4. Выберите загрузку приложения «**KView**».

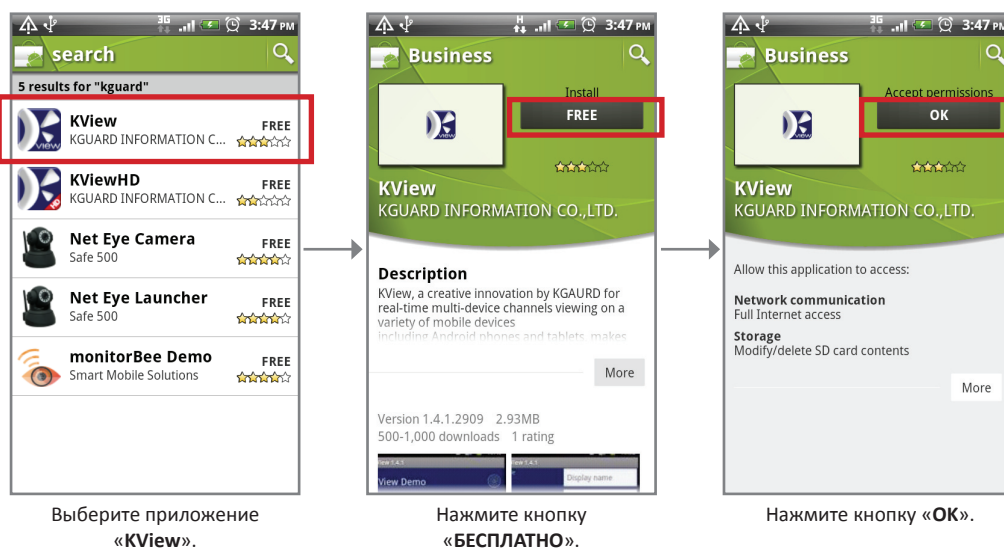

Значок «KView»  отобразится на странице приложений.

5. Запустите приложение «KView», нажав значок .

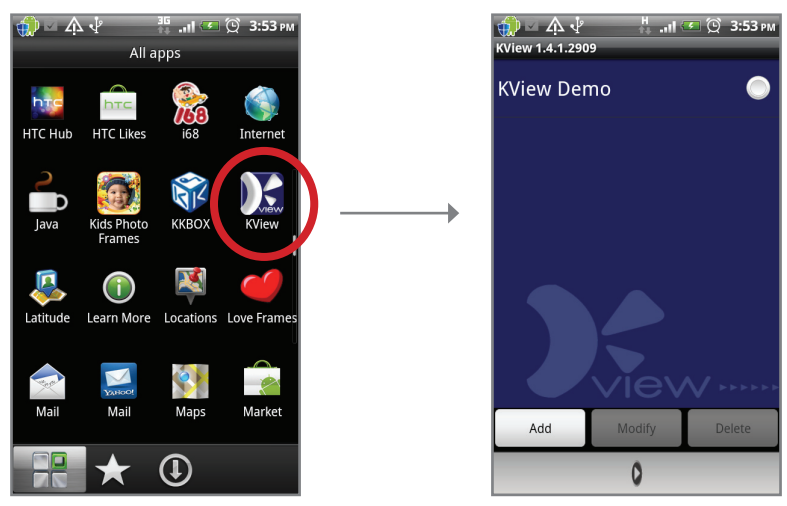

6. Нажмите кнопку «Добавить» для добавления цифрового видеорегистратора и ввода необходимых параметров.

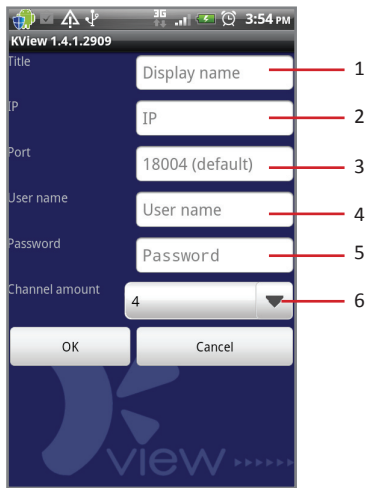

№	Наименование	Описание
1	Название	Введите в это поле название цифрового видеорегистратора.
2	IP-адрес	Введите в это поле IP-адрес, назначенный цифровому видеорегистратору. Для получения этой информации обращайтесь к поставщику услуг Интернета или сетевому администратору.
3	Порт	Введите в это поле номер порта, заданный в меню цифрового видеорегистратора. См. раздел «4.4.5. Настройка доступа посредством мобильных устройств» на стр. 55.
4	Имя пользователя	Введите в это поле имя пользователя, заданное в меню цифрового видеорегистратора. См. раздел «4.4.5. Настройка доступа посредством мобильных устройств» на стр. 55.
5	Пароль	Введите в это поле пароль, заданный в меню цифрового видеорегистратора. См. раздел «4.4.5. Настройка доступа посредством мобильных устройств» на стр. 55.
6	Количество каналов	Выберите в этом раскрывающемся списке количество каналов, к которым требуется получить доступ со смартфона.

7. Нажмите кнопку «OK» для просмотра главной страницы.

6.1.2. Использование приложения KView на iPhone®

 **Примечание**

Для достижения оптимальной производительности приложение KView следует использовать на iPhone с операционной системой iOS версии не ниже 4.2.1.

1. Удостоверьтесь, что смартфон подключен к Интернету (посредством сотовой сети или Wi-Fi).
2. Запустите приложение «App Store» и выполните поиск по ключевому слову «kguard».
3. Введите в строку поиска ключевое слово «kguard» для поиска приложения KView.

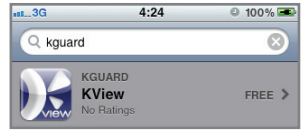

4. Выберите и загрузите приложение KView.



Выберите приложение «KView».

Нажмите кнопку «БЕСПЛАТНО».

Нажмите кнопку «УСТАНОВИТЬ».

Может отображаться запрос на вход с использованием учетной записи iTunes. После загрузки значок KView отобразится на странице приложений.

5. Запустите приложение «KView», нажав значок



6. Нажмите кнопку + для добавления устройства.

7. Введите необходимые параметры.

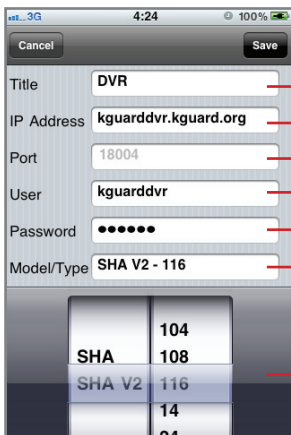

№	Наименование	Описание
1	Название	Введите в это поле название цифрового видеорегистратора.
2	IP-адрес	Введите в это поле IP-адрес, назначенный цифровому видеорегистратору. Для получения этой информации обращайтесь к поставщику услуг Интернета или сетевому администратору.
3	Порт	Введите в это поле номер порта, заданный в меню цифрового видеорегистратора. См. раздел «4.4.5. Настройка доступа посредством мобильных устройств» на стр. 55.
4	Пользователь	Введите в это поле имя пользователя, заданное в меню цифрового видеорегистратора. См. раздел «4.4.5. Настройка доступа посредством мобильных устройств» на стр. 55.
5	Пароль	Введите в это поле пароль, заданный в меню цифрового видеорегистратора. См. раздел «4.4.5. Настройка доступа посредством мобильных устройств» на стр. 55.
6	Модель, тип	Выберите в этом списке модель и тип цифрового видеорегистратора.

8. Нажмите кнопку «Сохранить» для сохранения настроек.

6.2. KViewHD

KViewHD – это прикладная программа, предназначенная для просмотра изображений с нескольких каналов в реальном времени посредством планшетных ПК. Приложение KViewHD поддерживает планшетные ПК с ОС Android и iPad. Это приложение позволяет управлять панорамированием, наклоном и трансфокацией камер для оптимизации просмотра, а также сохранять снимки изображений в памяти планшетного ПК.

6.2.1. Использование приложения KViewHD на планшетных ПК с ОС Android®

Примечание

Для достижения оптимальной производительности планшетный ПК должен соответствовать перечисленным ниже системным требованиям.

- Версия ОС: Android 3.0 или более поздняя
- Разрешение экрана: 1280x800

1. Удостоверьтесь, что планшетный ПК подключен к Интернету (посредством сотовой сети или Wi-Fi).
2. Запустите приложение «Android Market».
3. Введите в строку поиска приложения Market ключевое слово «kguard» для поиска приложения KViewHD.
4. Выберите загрузку приложения «KViewHD».

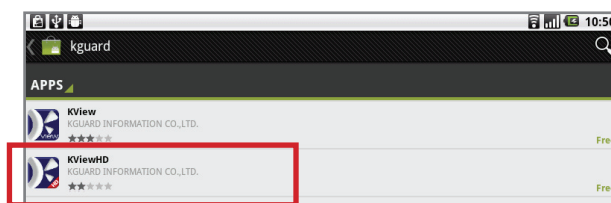
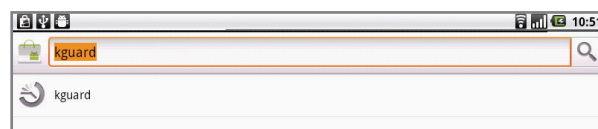

Выберите приложение «KViewHD».

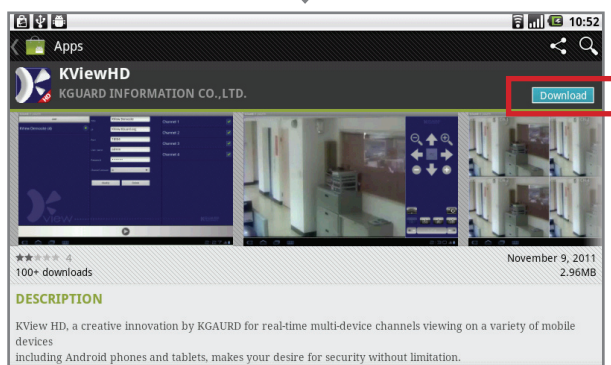

Нажмите кнопку «Загрузить».

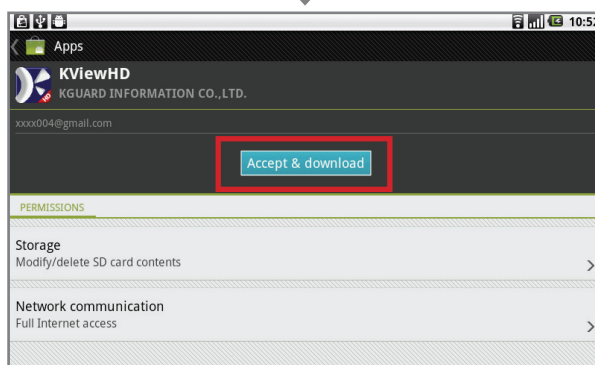

Нажмите кнопку «Принять и загрузить».

Значок «KViewHD»  отобразится на странице приложений.

5. Запустите приложение «KView», нажав значок .

6.2.2. Использование приложения KViewHD на iPad®

Примечание

Для достижения оптимальной производительности приложение KView следует использовать на iPad с операционной системой iOS версии не ниже 4.2.1.

1. Удостоверьтесь, что iPad подключен к Интернету (посредством сотовой сети или Wi-Fi).
2. Запустите приложение «App Store».
3. Введите в строку поиска ключевое слово «kguard» для поиска приложения KViewHD.

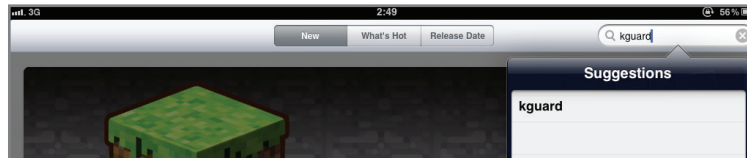

4. Выберите загрузку приложения «KViewHD».

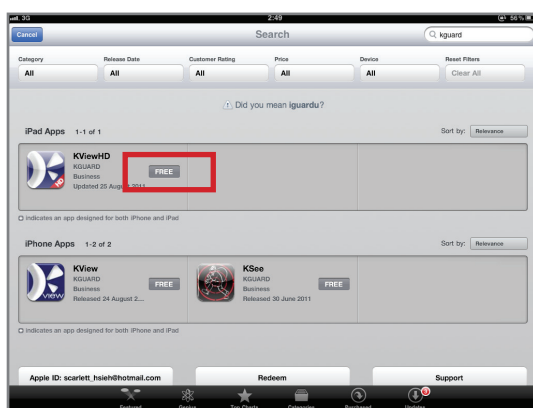

Нажмите кнопку «БЕСПЛАТНО».

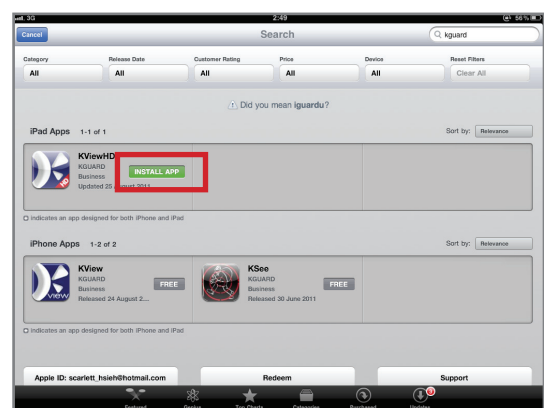

Нажмите кнопку «УСТАНОВИТЬ ПРИЛОЖЕНИЕ».

Может отображаться запрос на вход с использованием учетной записи iTunes. После загрузки значок «KViewHD»  отобразится на странице приложений.

5. Запустите приложение «KViewHD», нажав значок .

6.3. KView Center

KView Center – это прикладная программа, предназначенная для компьютеров с ОС Windows.

 **Примечание**

Для достижения оптимальной производительности на компьютере должна быть установлена ОС Windows 7 или Windows XP.

Для установки на компьютер приложения KView Center выполните указанные ниже действия.

1. На компакт-диске, входящем в комплект поставки цифрового видеорежистратора, найдите и дважды щелкните файл «KViewCenterSetup.exe».
2. В отобразившемся окне предупреждения системы безопасности нажмите кнопку «**Выполнить**».
3. Отобразится окно программы установки KViewCenter. Нажмите кнопку «**Далее**» для продолжения.

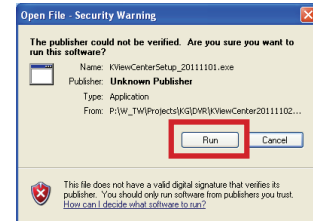

4. Выберите пункт «**Полная**», а затем нажмите кнопку «**Далее**» для продолжения.

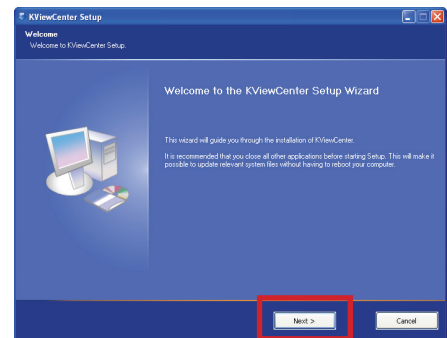

5. Укажите папку, в которую следует установить программное обеспечение, а затем нажмите кнопку «**Установить**».

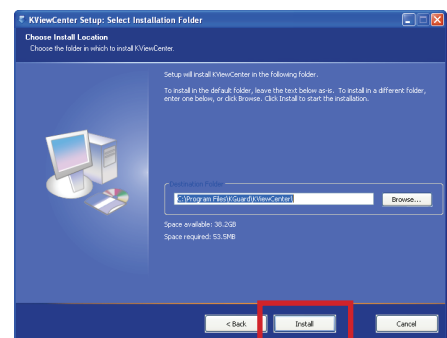
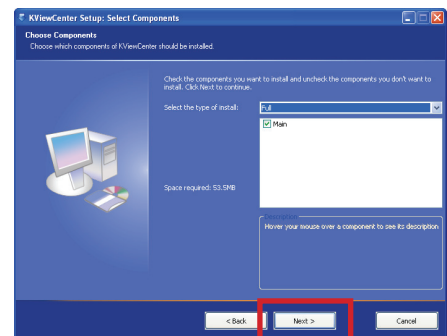

6. По завершении установки нажмите кнопку «**Скрыть**».

На рабочем столе отобразится ярлык приложения «KView Center»



7. Запустите приложение KView Center, дважды щелкнув значок

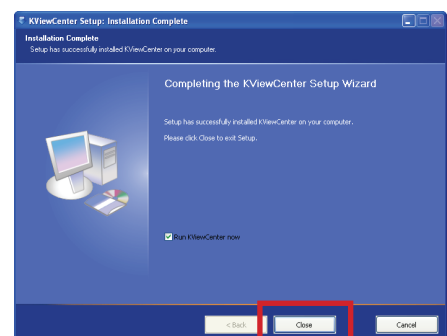

6.4. Характеристики программного обеспечения серии KView

ПО видеонаблюдения	KView		KViewHD		KView Center
	Android	iPhone	Android	iOS	Windows
Операционная система	Android	iPhone	Android	iOS	Windows
Версия ОС	Не ниже 2.2	не ниже 4.2.1	Не ниже 3.0	не ниже 4.2.1	XP или 7 (32- или 64-разрядная)
Разрешение	Зависит от дисплея	480x320 960x640	1280x800	1280x800 1024x600	Зависит от дисплея
Список устройств (адресная книга цифровых видеорегистраторов)	До 16 устройств		До 16 устройств		До 4 устройств
Интеллектуальный коммутатор IME	Да		Да		Да
Просмотр в реальном времени	Да		Да		Да
Количество каналов при просмотре в реальном времени	1 канал		До 16 каналов одновременно		36 каналов
Сенсорное управление трансфокатором PTZ-камеры	Да		Да		Да
Сенсорное управление фокусом PTZ-камеры	Да		Да		Да
Портретная и альбомная ориентация экрана	Да		Да		-
Сохранение снимков изображений в реальном времени	Да		Да		Да
Разделение экрана	-		-		1/4/9/16/25/36
Права доступа	-		-		Да
События	-		-		Да
Удаленное воспроизведение	-		-		Да, поиск по дате и времени
Локальное воспроизведение	-		-		Да, поиск по дате и времени
Удаленное резервное копирование	-		-		До 8 каналов одновременно
Расписание (удаленное управление)	-		-		Да
Электронная карта	-		-		Да
Запуск браузера IE	-		-		Да

Глава 7. Устранение неполадок, вопросы и ответы

7.1. Устранение неполадок

В случае возникновения неполадок при использовании данного цифрового видеорежистратора ознакомьтесь с приведенными ниже способами устранения неполадок, перед тем как обращаться в сервисный центр. Если проблему устранить не удалось, обратитесь в местный сервисный центр.

Неполадка	Возможное решение
Цифровой видеорежистратор не включается, и индикаторы не светятся.	<ul style="list-style-type: none"> Проверьте, подключен ли блок питания надлежащим образом. Возможно, неисправна электрическая розетка. Подключите кабель питания к другой электрической розетке. Возможно, поврежден кабель питания. Свяжитесь с продавцом данного прибора для приобретения другого кабеля питания.
На некоторых каналах отсутствует видеосигнал.	<ul style="list-style-type: none"> Проверьте, подключена ли камера надлежащим образом. Проверьте, подается ли питание на камеру. Установите видеостандарт, используемый в вашей стране (NTSC или PAL). См. раздел «4.7. Параметры системы» на стр. 61. Возможно, камера неисправна, в этом случае замените ее.
На экране отображается значок «Н», и цифровой видеорежистратор не обнаруживает жесткий диск.	<ul style="list-style-type: none"> Проверьте, правильно ли подключены кабели данных и питания жесткого диска. Новый жесткий диск необходимо сначала отформатировать. См. раздел «Форматирование жесткого диска» на стр. 59. Если все указанные выше процедуры не помогают, следует обратиться за помощью в сервисный центр.
После смены пароля администратора я не могу вспомнить его.	<ul style="list-style-type: none"> Для получения стандартного заводского пароля обращайтесь к продавцу данного прибора или отправьте электронное письмо непосредственно в компанию KGUARD по адресу: support@kguardsecurity.com.
Пульт ДУ не работает, но кнопки на передней панели работают.	<ul style="list-style-type: none"> Удостоверьтесь, что нет никаких препятствий между пультом ДУ и приемником ДУ цифрового видеорежистратора. Направьте пульт ДУ на приемник ДУ цифрового регистратора с соответствующего расстояния. Проверьте заряд батарей, установленных в пульте ДУ.
Не удается управлять PTZ-камерой.	<ul style="list-style-type: none"> Удостоверьтесь, что протокол, скорость передачи данных, адрес и другие параметры камеры соответствуют параметрам, настроенным на цифровом видеорежистраторе. См. раздел «4.6.2. Настройка PTZ-камеры» на стр. 60. Проверьте, подключены ли кабели должным образом.
Неоднократно срабатывает звуковой сигнал.	<ul style="list-style-type: none"> Проверьте настройки сигнализации. Возможно, обнаружено движение. Проверьте, есть ли свободное место на жестком диске и подключены ли видеокабели должным образом. В противном случае может срабатывать сигнализация. Отключите звуковой сигнал в меню цифрового видеорежистратора. См. раздел «4.5. Настройка сигнализации» на стр. 56.
Не отображается меню «Управление PTZ».	<ul style="list-style-type: none"> Возможно, цифровой видеорежистратор находится в режиме «Обход». Отключите режим обхода. См. раздел «3.3.4. Контекстное меню» на стр. 31.
Цифровой видеорежистратор не распознает подключенное внешнее запоминающее устройство.	<ul style="list-style-type: none"> Возможно, внешнее запоминающее устройство несовместимо с данным цифровым видеорежистратором. Попробуйте подключить другое запоминающее устройство. См. Справочник по устройствам, совместимым с цифровым видеорежистратором серий SHA и NS, находящийся на компакт-диске, входящем в комплект поставки.

Неполадка	Возможное решение
Не удается получить доступ к веб-клиенту.	<ul style="list-style-type: none"> • Проверьте, правильно ли подключен к цифровому видеореги­стратору сетевой кабель. • Проверьте, настроены ли параметры сети должным образом. См. раздел «4.3. Поиск видеозаписей» на стр. 46. • Удостоверьтесь, что используется браузер Internet Explorer версии не ниже 6.
Не удается получить доступ к цифровому видеореги­стратору со смартфона.	<ul style="list-style-type: none"> • Проверьте, правильно ли подключен к цифровому видеореги­стратору сетевой кабель. • Проверьте, настроены ли параметры сети должным образом. См. раздел «4.3. Поиск видеозаписей» на стр. 46. • Удостоверьтесь, что служебная программа для мобильных устройств должным образом установлена на смартфоне. • Удостоверьтесь, что значение порта сервера мобильного устройства совпадает со значением, установленным в меню цифрового видеореги­стратора. См. раздел «4.4.5. Настройка доступа посредством мобильных устройств» на стр. 55.

7.2. Вопросы и ответы

Вопрос	Ответ
Что означает значок «Н», отображающийся на экране?	<ul style="list-style-type: none"> • Этот значок указывает, что жесткий диск не обнаружен или неправильно отформатирован.
Цифровой видеореги­стратор горячий на ощупь. Означает ли это неисправность?	<ul style="list-style-type: none"> • Для обеспечения безотказной и надежной работы цифрового видеореги­стратора обеспечьте достаточную вентиляцию вокруг него, не допускайте воздействия на него прямых солнечных лучей и не устанавливайте его рядом с источниками тепла.
Можно ли установить в видеореги­стратор стандартный жесткий диск для ПК?	<ul style="list-style-type: none"> • Да, для этого необходимо использовать 3,5-дюймовый жесткий диск с интерфейсом SATA. Однако с целью обеспечения надежности рекомендуется использовать жесткий диск для систем видеонаблюдения или аудио-видеосистем.
Возможно ли одновременно записывать и воспроизводить ранее записанные файлы?	<ul style="list-style-type: none"> • Да. Для этого необходимо войти в меню «Воспроизведение» и запустить воспроизведение существующих файлов в процессе записи.
Возможно ли удалить отдельные записи из памяти видеореги­стратора?	<ul style="list-style-type: none"> • Нет, можно удалить только все записи одновременно. Для удаления записей необходимо отформатировать жесткий диск. <p>⚠ Внимание! При форматировании жесткого диска будут удалены все записи! Обязательно выполните резервное копирование файлов перед выполнением этого действия.</p>
Возможно ли получить доступ к видеореги­стратору на компьютере Mac или с ОС Linux?	<ul style="list-style-type: none"> • Да. Доступ к видеореги­стратору можно получить со смартфона, а также посредством веб-браузера Safari или Windows® Internet Explorer.

Приложение. Технические характеристики

Модель	4-канальная	8-канальная	16-канальная
Видеостандарт	NTSC или PAL		
Операционная система	Linux		
Видео			
Входы, выходы	4 входа BNC, 1 выход VGA, 2 выхода BNC	8 входов BNC, 1 выход VGA, 2 выхода BNC	16 входов BNC, 1 выход HDMI, 1 выход VGA, 2 выхода BNC
Формат сжатия видеоданных	H.264		
Звук			
Входы, выходы	1 вход RCA, 1 выход RCA		16 входов BNC, 2 выхода BNC
Формат сжатия аудиоданных	8 кГц, 16 бит, ADPCM		
Отображение			
Разрешение	NTSC: 704 x 480, PAL 704 x 576		
Частота кадров	NTSC: 120 кадров/с PAL: 100 кадров/с	NTSC: 240 кадров/с PAL: 200 кадров/с	NTSC: 480 кадров/с PAL: 400 кадров/с
Запись			
Разрешение	NTSC: CIF (352x240), HD1 (704x240), D1 (704x480) PAL: CIF (352x288), HD1 (704x288), D1 (704x576)		
Частота кадров	NTSC: 120 кадров/с – D1, 120 кадров/с – HD1, 120 кадров/с – CIF	NTSC: 60 кадров/с – D1, 120 кадров/с – HD1, 240 кадров/с – CIF	NTSC: 120 кадров/с – D1, 240 кадров/с – HD1, 480 кадров/с – CIF
	PAL: 100 кадров/с – D1, 100 кадров/с – HD1, 100 кадров/с – CIF	PAL: 50 кадров/с – D1, 100 кадров/с – HD1, 200 кадров/с – CIF	PAL: 100 кадров/с – D1, 200 кадров/с – HD1, 400 кадров/с – CIF
Режимы	Всегда, по расписанию, при обнаружении движения, при срабатывании датчика		Всегда, по расписанию, при обнаружении движения, удаленная запись, при срабатывании датчика
Продолжительность записываемых файлов	15, 30, 45, 60 мин, с возможностью выбора		
Жесткий диск			
Интерфейс	1 несъемный отсек для жесткого диска с интерфейсом SATA		1 несъемный отсек для жесткого диска с интерфейсом SATA и 1 съемный контейнер для жесткого диска с интерфейсом SATA
Объем	До 2 ТБ		

Модель	4-канальная	8-канальная	16-канальная
Воспроизведение			
Поиск	Время и дата, список событий, шкала времени		
Канал	Одновременное воспроизведение максимум 4 каналов	Одновременное воспроизведение максимум 8 каналов	Одновременное воспроизведение максимум 16 каналов
Режим	Воспроизведение, перемотка вперед, перемотка назад, покадровое воспроизведение		
Сеть			
Сетевой интерфейс	RJ45, 10/100 Мбит/с, поддержка протоколов TCP/IP, DHCP, DDNS, PPPOE		
Сетевые функции	Поддержка браузеров IE и Safari		
Общие			
Интерфейс USB	Интерфейс USB 2.0 для подключения мыши и устройства резервного копирования файлов		
Управление PTZ	Встроенный интерфейс RS-485, поддержка протоколов PELCO-P и PELCO-D		
Датчики и сигнализация	Неприменимо		16 входных каналов, 1 выходной канал
Резервное копирование	Флэш-накопитель для USB, сеть		
Источник питания	12 В постоянного тока, 2 А		12 В постоянного тока, 4 А
Температура эксплуатации	от -10 до 50°C (от 14° до 122°F)		
Температура хранения	от -20 до 70°C (от -4° до 158°F)		
Влажность эксплуатации	10–90%		

* Технические характеристики могут быть изменены без уведомления.



Авторские права © 2012 г.
Все права защищены.

Поддержка клиентов

KGUARD INFORMATION CO., LTD.

Адрес: 4F, No.113, Jian 2nd Road,
Jhonghe District, New Taipei City 23585, Taiwan (Тайвань)

Телефон: +886-2-8228-6080

Факс: +886-2-8221-6857

Адрес электронной почты:
support@kguardsecurity.com

**Контактная информация службы
технической поддержки в США**

Телефон: 1-949-450-0052

Адрес электронной почты:
support@kworldcomputer.com