



## PowerShot SX540 HS

# Руководство пользователя камеры

РУССКИЙ

- Перед началом работы с камерой обязательно ознакомьтесь с данным Руководством, включая раздел «Меры предосторожности» (14).
- Ознакомление с данным Руководством поможет научиться правильному обращению с камерой.
- Храните это Руководство в надежном месте, чтобы его можно было использовать в будущем.
- Для перехода на другие страницы нажимайте кнопки в правом нижнем углу.
  - : следующая страница
  - : предыдущая страница
  - : страница до нажатия ссылки
- Для перехода в начало главы нажмите название главы справа.

Перед использованием

Основные операции

Руководство по расширенным операциям

**1** Основные сведения о камере

**2** Автоматический/гибридный автоматический режим

**3** Другие режимы съемки

**4** Режим P

**5** Режимы Tv, Av и M

**6** Режим воспроизведения

**7** Функции Wi-Fi

**8** Меню настройки

**9** Принадлежности

**10** Приложение

Алфавитный указатель

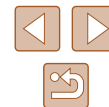

# Перед использованием

## Начальные сведения

### Комплект поставки

Перед использованием проверьте наличие в комплекте поставки камеры перечисленных ниже комплектующих.

Если что-либо отсутствует, обращайтесь по месту приобретения камеры.



Камера



Аккумулятор  
NB-6LH\*



Зарядное устройство  
CB-2LY/CB-2LYE



Шейный ремень



Крышка объектива  
(со шнурком)

\* Запрещается удалять с аккумулятора наклеенную на него оболочку.

- В комплект поставки также входят печатные документы.
- Карта памяти не входит в комплект поставки (📄2).

## Поддерживаемые карты памяти

Могут использоваться указанные ниже карты памяти (имеющиеся в продаже), независимо от их емкости.

- Карты памяти SD\*
- Карты памяти SDHC\*
- Карты памяти SDXC\*



\* Карты, соответствующие стандартам SD. Однако работа с данной камерой проверена не для всех карт памяти.

Перед использованием

Основные операции

Руководство по расширенным операциям

**1** Основные сведения о камере

**2** Автоматический/гибридный автоматический режим

**3** Другие режимы съемки

**4** Режим P

**5** Режимы Tv, Av и M

**6** Режим воспроизведения

**7** Функции Wi-Fi

**8** Меню настройки

**9** Принадлежности

**10** Приложение











Алфавитный указатель



## Предварительные замечания и юридическая информация

- Сначала снимите и проверьте несколько тестовых снимков, чтобы убедиться в правильности их записи. Обратите внимание на то, что компания Canon Inc., ее филиалы и дочерние компании, а также дистрибьюторы не несут никакой ответственности за любой ущерб, обусловленный какой-либо неисправностью камеры и ее принадлежностей (включая карты памяти), приводящей к сбою в записи изображения или к записи изображения не тем способом, на который рассчитан аппарат.
- Несанкционированная фотосъемка или видео/аудиозапись людей или материалов, защищенных авторским правом, может нарушать права этих людей на конфиденциальность и/или другие их законные права, включая авторские права и права на интеллектуальную собственность, даже если фотосъемка или видео/аудиозапись производится исключительно для личных целей пользователя.
- Условия гарантии на камеру и сведения о службе поддержки клиентов компании Canon приведены в гарантийной информации в комплекте руководств пользователя камеры.
- Хотя экран изготавливается с использованием высокопрецизионных технологий и более 99,99% пикселей соответствуют техническим требованиям, в редких случаях отдельные пиксели могут иметь дефекты или отображаться в виде красных или черных точек. Это не свидетельствует о повреждении камеры и не влияет на записываемые изображения.
- При длительном использовании камеры она может стать теплой. Это не является признаком неисправности.

## Соглашения, принятые в данном Руководстве

- В данном Руководстве значки служат для обозначения кнопок и дисков камеры, на которые эти значки нанесены или на которые они похожи.
- Значками обозначаются следующие кнопки и органы управления камеры. Кроме того, в скобках ( ) указан номер компонента в разделе «Названия компонентов» (4).
-  Передний диск (3) на передней панели
-  Кнопка «Вверх» (13) на задней панели
-  Кнопка «Влево» (14) на задней панели
-  Кнопка «Вправо» (16) на задней панели
-  Кнопка «Вниз» (17) на задней панели
- Режимы съемки, а также значки и текст, отображаемые на экране, указываются в скобках.
- : Важные сведения, которые следует знать
- : Примечания и советы для квалифицированного использования камеры
-  xx: Страницы со связанной информацией (в этом примере символы «xx» означают номер страницы)
- Инструкции данного Руководства относятся к камере с настройками по умолчанию.
- Для удобства все поддерживаемые карты памяти обозначаются просто как «карта памяти».
- Символы  «Фотографии» и  «Видеофильмы» под заголовками указывают, как используется функция – для фотографий или видеофильмов.

Перед использованием

Основные операции

Руководство по расширенным операциям

**1** Основные сведения о камере

**2** Автоматический/гибридный автоматический режим

**3** Другие режимы съемки

**4** Режим P

**5** Режимы Tv, Av и M

**6** Режим воспроизведения

**7** Функции Wi-Fi

**8** Меню настройки

**9** Принадлежности

**10** Приложение

Алфавитный указатель



## Названия компонентов

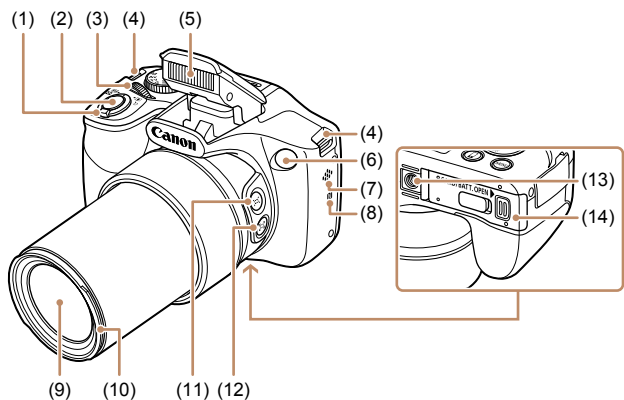

- |  |  |
|--|--|
| (1) Рычаг зумирования<br>Съемка: [▲] (положение телефото) / [■] (широкоугольное положение)<br>Воспроизведение: [Q] (увеличение) / [■] (индекс) | (7) Динамик  |
| (2) Кнопка спуска затвора  | (8) [N] (N-метка)*                                       |
| (3) Передний диск  | (9) Объектив   |
| (4) Крепление ремня  | (10) Крепление бленды объектива/переходника фильтра      |
| (5) Вспышка  | (11) Кнопка [C] (Кадрирование – Поиск)                   |
| (6) Лампа  | (12) Кнопка [C] (Помощь в кадрировке – Фиксация)         |
|  | (13) Штативное гнездо                                    |
|  | (14) Крышка гнезда карты памяти/отсека элементов питания |

\* Используется с функциями NFC (■112).

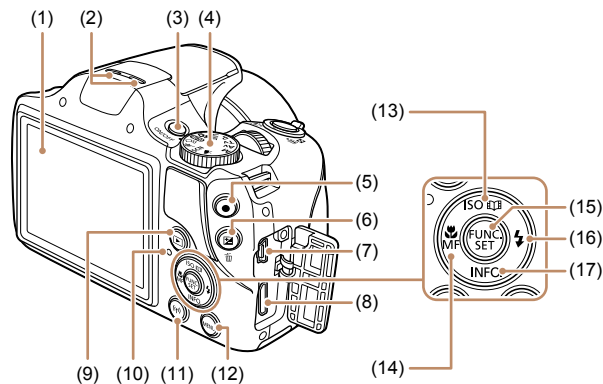

- |   |   |
|---|---|
| (1) Экран   | (10) Индикатор  |
| (2) Микрофон  | (11) Кнопка [(Wi-Fi)] (Wi-Fi)                                     |
| (3) Кнопка ON/OFF   | (12) Кнопка [MENU] (Меню)   |
| (4) Диск установки режима   | (13) Кнопка [ISO] (Число ISO) / [T] (Яркие моменты) / [V] (Вверх) |
| (5) Кнопка видеосъемки  | (14) Кнопка [M] (Макро) / [MF] (Ручная фокусировка) / [V] (Влево) |
| (6) Кнопка [EX] (Компенсация экспозиции) / [DISP] (Стирание одного изображения) | (15) Кнопка FUNC./SET (функция/установка)                         |
| (7) Разъем AV OUT (Аудио/видеовыход) / DIGITAL                                  | (16) Кнопка [P] (Вспышка) / [V] (Вправо)                          |
| (8) Разъем HDMI™  | (17) Кнопка [INFO.] (Информация) / [V] (Вниз)                     |
| (9) Кнопка [▶] (Воспроизведение)  |   |

Перед использованием

Основные операции

Руководство по расширенным операциям

**1** Основные сведения о камере

**2** Автоматический/гибридный автоматический режим

**3** Другие режимы съемки

**4** Режим P

**5** Режимы Tv, Av и M

**6** Режим воспроизведения

**7** Функции Wi-Fi

**8** Меню настройки

**9** Принадлежности

**10** Приложение

Алфавитный указатель





# Содержание

## Перед использованием

<b>Начальные сведения</b> .....	2
Комплект поставки .....	2
Поддерживаемые карты памяти .....	2
Предварительные замечания и юридическая информация .....	3
Соглашения, принятые в данном Руководстве .....	3
Названия компонентов .....	4
Обычные операции с камерой .....	12
Меры предосторожности .....	14

## Основные операции

<b>Основные операции</b> .....	17
Начальная подготовка .....	17
Закрепление принадлежностей .....	17
Как правильно держать камеру .....	18
Зарядка аккумулятора .....	18
Установка аккумулятора и вашей карты памяти (приобретается отдельно) .....	19
Извлечение аккумулятора и карты памяти .....	19
Установка даты и времени .....	20
Изменение даты и времени .....	20
Язык .....	21
Опробование камеры .....	22
Съемка (Smart Auto) .....	22
Просмотр .....	23
Удаление изображений .....	24

## Руководство по расширенным операциям

<b>1 Основные сведения о камере</b> .....	25
Включение и выключение .....	25
Функции экономии энергии (Автовыключение) .....	26
Экономия энергии в режиме съемки .....	26
Экономия энергии в режиме воспроизведения .....	26
Кнопка спуска затвора .....	26
Режимы съемки .....	27
Варианты индикации при съемке .....	27
Использование меню FUNC .....	28
Использование экрана меню .....	29
Экранная клавиатура .....	30
Индикатор .....	30
Часы .....	31
<b>2 Автоматический/гибридный автоматический режим</b> .....	32
Съемка с настройками, определенными камерой .....	32
Съемка (Smart Auto) .....	32
Съемка в гибридном автоматическом режиме .....	34
Запуск воспроизведения видеоподборки .....	35
Фотографии/видеофильмы .....	35
Фотографии .....	35
Видеофильмы .....	35
Значки сюжетов .....	36
Эпизоды, для которых производится серийная съемка .....	37
Значки стабилизации изображения .....	37
Рамки на экране .....	38
Часто используемые удобные функции .....	38
Дополнительное увеличение объектов (Цифровой зум) .....	38
Простой поиск объектов, потерянных после ручного зумирования (Кадрирование - Поиск) .....	39

Перед использованием

Основные операции

Руководство по расширенным операциям

**1** Основные сведения о камере

**2** Автоматический/гибридный автоматический режим

**3** Другие режимы съемки

**4** Режим P

**5** Режимы Tv, Av и M

**6** Режим воспроизведения

**7** Функции Wi-Fi

**8** Меню настройки

**9** Принадлежности

**10** Приложение

Алфавитный указатель



Предотвращение потери объекта после ручного зумирования (Кадрирование - Блокировка).....	40
Автоматическое зумирование в соответствии с перемещением объекта (автозумирование).....	41
Настройка постоянного размера лица на экране .....	42
Простой поиск потерянных объектов с помощью автоматического зумирования (Поиск).....	42
Использование таймера автоспуска .....	43
Использование таймера автоспуска для исключения сотрясения камеры .....	43
Настройка таймера автоспуска .....	44
Серийная съемка.....	44
Отображение изображений во время воспроизведения.....	45
Использование функции идентификации лица .....	45
Личные сведения .....	45
Регистрация информации функции идентификации лица.....	46
Съемка.....	47
Проверка и редактирование зарегистрированной информации .....	47
Перезапись и добавление информации о лице .....	48
Удаление зарегистрированной информации.....	49
Функции настройки изображения .....	49
Изменение формата кадра.....	49
Изменение разрешения изображения (размер изображения).....	50
Рекомендации по выбору разрешения в зависимости от формата бумаги (для изображений 4:3).....	50
Коррекция зеленоватых оттенков областей изображения при освещении ртутными лампами .....	50
Изменение качества видеоизображения .....	51
Полезные функции съемки.....	51
Отображение линий сетки.....	51
Увеличение области, на которую произведена фокусировка .....	52
Отключение автоматического уровня .....	52

Изменение настроек режима IS .....	53
Отключение стабилизации изображения.....	53
Съемка видеофильмов с объектами того же размера, с которым они отображаются до начала съемки.....	53
Настройка работы камеры.....	54
Отключение подсветки для автофокусировки .....	54
Предотвращение включения лампы уменьшения эффекта «красных глаз» .....	54
Изменение стиля отображения изображения после съемки.....	55
Изменение времени отображения изображения после съемки.....	55
Изменение экрана, отображаемого после съемки .....	55
<b>3 Другие режимы съемки .....</b>	<b>56</b>
Настройка яркости/цвета (Непосредственный контроль) .....	56
Съемка нескольких разных изображений для каждого кадра (Творческий снимок).....	57
Съемка нескольких разных изображений для каждого кадра .....	57
Выбор эффектов.....	57
Съемка видеофильмов с различными эффектами .....	57
Воспроизведение творческого видеофильма .....	58
Съемка движущихся объектов (Спорт) .....	58
Определенные сюжеты .....	59
Применение специальных эффектов .....	60
Съемка с эффектом объектива «Рыбий глаз» (Эффект Рыбий глаз) .....	60
Снимки, напоминающие миниатюрные модели (Эффект миниатюры) .....	60
Скорость воспроизведения и приблизительное время воспроизведения (для клипов длительностью 1 мин).....	61
Съемка с эффектом игрушечной камеры .....	61
(Эффект игрушечной камеры) .....	61
Съемка с эффектом мягкого фокуса .....	62
Съемка в монохромном режиме .....	62
Специальные режимы для других целей .....	63

Перед использованием

Основные операции

Руководство по расширенным операциям

**1** Основные сведения о камере

**2** Автоматический/гибридный автоматический режим

**3** Другие режимы съемки

**4** Режим P

**5** Режимы Tv, Av и M

**6** Режим воспроизведения

**7** Функции Wi-Fi

**8** Меню настройки

**9** Принадлежности

**10** Приложение

Алфавитный указатель



Автоматическая съемка после обнаружения лица (Интеллектуальный затвор).....	63
Автоматическая съемка после обнаружения улыбки.....	63
Использование таймера при моргании.....	63
Использование таймера при определении лица.....	64
Съемка различных видеофильмов.....	65
Съемка видеофильмов в стандартном режиме.....	65
Фиксация или изменение яркости изображения перед съемкой.....	65
Отмена медленного автоматического затвора.....	66
Параметры звука.....	66
Отключение фильтра шумов.....	66
Использование аттенюатора.....	66
Съемка короткого клипа.....	67
Эффект воспроизведения.....	67
Съемка видеофильмов iFrame.....	67
<b>4 Режим P.....</b>	<b>68</b>
Съемка в режиме программной автоэкспозиции (режим [P]).....	68
Яркость изображения (Экспозиция).....	69
Настройка яркости изображения (Компенсация экспозиции).....	69
Фиксация яркости изображения/экспозиции (Фиксация AE).....	69
Изменение способа экспозамера.....	69
Изменение чувствительности ISO.....	70
Коррекция яркости изображения (i-Contrast).....	70
Цвета изображения.....	71
Съемка с естественными цветами (Баланс белого).....	71
Пользовательский баланс белого.....	71
Изменение цветовых тонов изображения (Мои цвета).....	71
Ручная настройка.....	72
Диапазон съемки и фокусировка.....	73
Съемка с близкого расстояния (Макро).....	73
Съемка в режиме ручной фокусировки.....	73
Простое определение области фокусировки (Выделение цветом MF).....	74

Цифровой телеконвертер.....	74
Изменение режима рамки автофокусировки.....	75
Центр.....	75
AiAF лица.....	75
Выбор объектов для фокусировки (Следящий АФ).....	75
Съемка в режиме Servo AF.....	76
Изменение настройки фокусировки.....	77
Съемка с фиксацией автофокусировки.....	77
Серийная съемка с сохранением фокусировки камеры на объект.....	78
Вспышка.....	78
Изменение режима вспышки.....	78
Авто.....	79
Вкл.....	79
Замедл. синхр.....	79
Откл.....	79
Настройка компенсации экспозиции при съемке со вспышкой.....	79
Съемка с фиксатором FE.....	80
Прочие настройки.....	80
Изменение коэффициента компрессии (качество изображения).....	80
<b>5 Режимы Tv, Av и M.....</b>	<b>81</b>
Конкретные значения выдержки затвора (режим [Tv]).....	81
Конкретные значения диафрагмы (режим [Av]).....	82
Конкретные значения выдержки затвора и диафрагмы (режим [M]).....	82
Настройка мощности вспышки.....	83
<b>6 Режим воспроизведения.....</b>	<b>84</b>
Просмотр.....	84
Переключение режимов индикации.....	85
Предупреждение о передержке (для ярких участков изображения).....	86
Гистограмма.....	86
Отображение информации GPS.....	86
Просмотр коротких видеофильмов, снятых в режиме творческого снимка (творческие видеофильмы).....	86

Перед использованием

Основные операции

Руководство по расширенным операциям

**1** Основные сведения о камере

**2** Автоматический/гибридный автоматический режим

**3** Другие режимы съемки

**4** Режим P

**5** Режимы Tv, Av и M

**6** Режим воспроизведения

**7** Функции Wi-Fi

**8** Меню настройки

**9** Принадлежности

**10** Приложение

Алфавитный указатель



Просмотр коротких видеороликов, созданных при съемке фотографий (видеоподборка) .....	87
Просмотр по дате.....	87
Проверка людей, обнаруженных функцией идентификации лица .....	87
Обзор и фильтрация изображений .....	88
Переход между изображениями в индексе .....	88
Поиск изображений, удовлетворяющих определенным условиям .....	88
Переход между изображениями с помощью переднего диска .....	89
Просмотр отдельных изображений из группы .....	90
Редактирование информации функции идентификации лица .....	91
Изменение имен .....	91
Удаление имен .....	91
Варианты просмотра изображений .....	92
Увеличение изображений.....	92
Просмотр слайд-шоу .....	92
Изменение параметров слайд-шоу.....	93
Автоматическое воспроизведение связанных изображений (Умное отображение).....	93
Защита изображений .....	94
С помощью меню.....	94
Выбор изображений по одному .....	95
Выбор диапазона.....	95
Защита сразу всех изображений.....	96
Снятие защиты сразу со всех изображений.....	96
Удаление изображений .....	96
Стирание сразу нескольких изображений.....	97
Указание способа выбора .....	97
Выбор изображений по одному .....	97
Выбор диапазона .....	98
Выбор сразу всех изображений.....	98
Поворот изображений .....	98
С помощью меню.....	99
Отключение автоматического поворота.....	99

Пометка изображений как избранных .....	100
С помощью меню.....	100
Редактирование фотографий .....	101
Изменение размера изображений .....	101
Кадрирование .....	101
Изменение цветовых тонов изображения (Мои цвета) .....	102
Коррекция яркости изображения (i-Contrast).....	103
Коррекция «красных глаз» .....	103
Редактирование видеороликов .....	104
Уменьшение размера файлов.....	105
Редактирование коротких видеороликов .....	106
Просмотр альбома (Яркие моменты) .....	106
Условия извлечения, доступные при создании альбома .....	106
Добавление фоновой музыки в альбом.....	107
Создание альбома по своему выбору.....	108
Объединение коротких клипов .....	109
<b>7 Функции Wi-Fi .....</b>	<b>111</b>
Доступные функции Wi-Fi .....	111
Отправка изображений в смартфон .....	112
Отправка изображений в NFC-совместимый смартфон.....	112
Подключение с помощью NFC, когда камера выключена или находится в режиме съемки.....	112
Подключение с помощью NFC, когда камера находится в режиме воспроизведения.....	114
Добавление смартфона .....	115
Использование другой точки доступа .....	117
Предыдущие точки доступа .....	117
Сохранение изображений в компьютере.....	118
Подготовка к регистрации компьютера.....	118
Установка программного обеспечения .....	118
Настройка компьютера для подключения по Wi-Fi (только Windows).....	119

Перед использованием

Основные операции

Руководство по расширенным операциям

**1** Основные сведения о камере

**2** Автоматический/гибридный автоматический режим

**3** Другие режимы съемки

**4** Режим P

**5** Режимы Tv, Av и M

**6** Режим воспроизведения

**7** Функции Wi-Fi

**8** Меню настройки

**9** Принадлежности

**10** Приложение

Алфавитный указатель



Сохранение изображений в подключенном компьютере .....	119
Проверка совместимости точки доступа .....	119
Использование WPS-совместимых точек доступа .....	120
Подключение к точкам доступа из списка .....	122
Предыдущие точки доступа .....	123
Отправка изображений в зарегистрированную веб-службу .....	123
Регистрация веб-служб .....	123
Регистрация портала CANON iMAGE GATEWAY .....	124
Регистрация других веб-служб .....	125
Отправка изображений в веб-службы .....	126
Беспроводная печать изображений на подключенном принтере .....	127
Отправка изображений в другую камеру .....	128
Варианты отправки изображений .....	129
Отправка нескольких изображений .....	129
Выбор диапазона .....	129
Отправка изображений, помеченных как избранные .....	130
Примечания по отправке изображений .....	130
Выбор разрешения (размер изображения) .....	131
Добавление комментариев .....	131
Автоматическая отправка изображений (Синхронизация изображений) .....	132
Начальная подготовка .....	132
Подготовка камеры .....	132
Подготовка компьютера .....	132
Отправка изображений .....	133
Просмотр на вашем смартфоне изображений, отправленных с помощью функции синхронизации изображений .....	133
Просмотр изображений из камеры и управление камерой с помощью смартфона .....	134
Геопривязка изображений в камере .....	134
Дистанционная съемка .....	134

Изменение или удаление параметров Wi-Fi .....	135
Изменение информации о подключении .....	135
Изменение имени устройства .....	136
Удаление информации о подключении .....	136
Изменение имени камеры .....	136
Восстановление значений по умолчанию для параметров Wi-Fi .....	137
<b>8 Меню настройки .....</b>	<b>138</b>
Настройка основных функций камеры .....	138
Отключение звуковых сигналов при работе камеры .....	138
Регулировка громкости .....	138
Скрытие подсказок .....	139
Дата и время .....	139
Мировое время .....	139
Время закрытия объектива .....	140
Использование эко-режима .....	140
Настройка экономии энергии .....	140
Яркость экрана .....	141
Скрытие начальной заставки .....	141
Форматирование карт памяти .....	141
Низкоуровневое форматирование .....	142
Нумерация файлов .....	142
Сохранение изображений на основе даты .....	143
Метрические/неметрические единицы измерения .....	143
Проверка логотипов сертификации .....	143
Язык .....	143
Настройка других параметров .....	144
Восстановление значений по умолчанию .....	144
<b>9 Принадлежности .....</b>	<b>145</b>
Состав системы .....	145
Дополнительно приобретаемые принадлежности .....	146
Источники питания .....	146
Вспышка .....	147

Перед использованием

Основные операции

Руководство по расширенным операциям

**1** Основные сведения о камере

**2** Автоматический/гибридный  
автоматический режим

**3** Другие режимы съемки

**4** Режим P

**5** Режимы Tv, Av и M

**6** Режим воспроизведения

**7** Функции Wi-Fi

**8** Меню настройки

**9** Принадлежности

**10** Приложение

Алфавитный указатель



Прочие принадлежности .....	147
Принтер .....	147
Хранилище фотографий .....	147
Использование дополнительно приобретаемых принадлежностей.....	148
Воспроизведение на экране телевизора .....	148
Воспроизведение на телевизоре высокой четкости .....	148
Воспроизведение на телевизоре стандартной четкости.....	149
Использование бленды объектива (продается отдельно).....	150
Использование фильтров объектива (продаются отдельно) .....	150
Использование программного обеспечения .....	151
Подключение к компьютеру с помощью кабеля .....	152
Проверка компьютерной среды.....	152
Установка программного обеспечения .....	152
Сохранение изображений в компьютере .....	152
Печать изображений .....	154
Простая печать.....	154
Настройка параметров печати.....	155
Обрезка изображений перед печатью .....	155
Выбор формата бумаги и компоновки перед печатью.....	156
Доступные варианты компоновки.....	156
Печать фотографий для документов.....	156
Печать эпизодов из видеофильма .....	157
Параметры печати видеофильмов .....	157
Добавление изображений в список печати (DPOF) .....	157
Настройка параметров печати.....	157
Настройка печати отдельных изображений .....	158
Настройка печати диапазона изображений.....	158
Настройка печати всех изображений.....	158
Удаление всех изображений из списка печати .....	159
Печать изображений, добавленных в список печати (DPOF) .....	159

Добавление изображений в фотокнигу.....	159
Указание способа выбора .....	159
Добавление изображений по одному.....	159
Добавление всех изображений в фотокнигу .....	160
Удаление всех изображений из фотокниги .....	160
<b>10 Приложение .....</b>	<b>161</b>
Устранение неполадок .....	161
Экранные сообщения .....	165
Информация на экране.....	167
Съемка (Отображение информации) .....	167
Уровень заряда аккумулятора .....	167
Воспроизведение (Подробная информация) .....	168
Сводка для панели управления видеофильмами .....	168
Таблицы функций и меню .....	169
Функции, доступные в различных режимах съемки.....	169
Меню FUNC. ....	170
Вкладка съемки .....	172
Вкладка «Настройка».....	176
Вкладка воспроизведения .....	176
Вкладка печати .....	177
Меню FUNC. в режиме воспроизведения .....	177
Правила обращения.....	177
Технические характеристики .....	178
Камера.....	178
Количество снимков/время съемки, время воспроизведения.....	179
Диапазон съемки .....	179
Количество снимков, которые можно записать на карту памяти.....	180
Время записи на карту памяти .....	180
Аккумулятор NB-6LH .....	181

Перед использованием

Основные операции

Руководство по расширенным операциям

**1** Основные сведения о камере

**2** Автоматический/гибридный автоматический режим

**3** Другие режимы съемки

**4** Режим P

**5** Режимы Tv, Av и M

**6** Режим воспроизведения

**7** Функции Wi-Fi

**8** Меню настройки

**9** Принадлежности

**10** Приложение

Алфавитный указатель



Зарядное устройство CB-2LY/CB-2LYE.....	181
Бленда объектива LH-DC60 (продается отдельно).....	181
Алфавитный указатель.....	182
Меры предосторожности в отношении Wi-Fi (беспроводной сети).....	184
Меры предосторожности в отношении радиопомех.....	184
Меры предосторожности в отношении безопасности.....	184
Торговые марки и лицензирование.....	185
Ограничение ответственности .....	186

Перед использованием

Основные операции

Руководство по расширенным операциям

**1** Основные сведения о камере

**2** Автоматический/гибридный  
автоматический режим

**3** Другие режимы съемки

**4** Режим P

**5** Режимы Tv, Av и M

**6** Режим воспроизведения

**7** Функции Wi-Fi

**8** Меню настройки

**9** Принадлежности

**10** Приложение

Алфавитный указатель

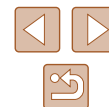

## Обычные операции с камерой

### Съемка

- Использование настроек, выбираемых камерой (автоматический режим, гибридный автоматический режим)
  - [32](#), [34](#)
- Применение нескольких эффектов к каждому снимку и видеофильму с использованием параметров, определяемых камерой (режим творческого снимка)
  - [57](#)

Качественная съемка людей



Портреты  
[59](#)

В соответствии с конкретными сюжетами



Спорт  
[58](#)



Ночные сюжеты  
[59](#)



Недостаточная освещенность  
[59](#)



Фейерверк  
[59](#)

Применение специальных эффектов



Яркие цвета  
[60](#)



Эффект плаката  
[60](#)



Эффект «Рыбий глаз»  
[60](#)



Эффект миниатюры  
[60](#)



Эффект игрушечной камеры  
[61](#)



Мягкий фокус  
[62](#)



Монохромный  
[62](#)

- С настройкой параметров изображения (Непосредственный контроль)
  - [56](#)
- Фокусировка на лица
  - [32](#), [59](#), [75](#)
- Без использования вспышки (вспышка выключена)
  - [32](#), [79](#)
- Включение себя в кадр (Автоспуск)
  - [43](#), [64](#)
- Сочетание видеоклипов и фотографий (Подборка видео)
  - [34](#)

Перед использованием

Основные операции

Руководство по расширенным операциям

**1** Основные сведения о камере

**2** Автоматический/гибридный автоматический режим

**3** Другие режимы съемки

**4** Режим P

**5** Режимы Tv, Av и M

**6** Режим воспроизведения

**7** Функции Wi-Fi

**8** Меню настройки

**9** Принадлежности







**10** Приложение

Алфавитный указатель









## Просмотр

- Просмотр изображений (режим воспроизведения)
  -  84
- Автоматическое воспроизведение (Слайд-шоу)
  -  92
- На экране телевизора
  -  148
- На экране компьютера
  -  152
- Быстрый обзор изображений
  -  88
- Удаление изображений
  -  96
- Автоматическое создание альбомов
  -  106

## Съемка/просмотр видеофильмов

- Съемка видеофильмов
  -  32,  65
- Просмотр видеофильмов (режим воспроизведения)
  -  84



## Печать

- Печать изображений
  -  154

## Сохранение

- Сохранение изображений в компьютере с помощью кабеля
  -  152

## Использование функций Wi-Fi

- Отправка изображений в смартфон
  -  112
- Публикация изображений в Интернете
  -  123
- Отправка изображений в компьютер
  -  118

## Перед использованием

### Основные операции

### Руководство по расширенным операциям

**1** Основные сведения о камере

**2** Автоматический/гибридный автоматический режим

**3** Другие режимы съемки

**4** Режим P

**5** Режимы Tv, Av и M

**6** Режим воспроизведения

**7** Функции Wi-Fi

**8** Меню настройки

**9** Принадлежности

**10** Приложение

### Алфавитный указатель



## Меры предосторожности

- Перед использованием изделия обязательно прочтите приведенные ниже правила техники безопасности. Строго следите за соблюдением правил надлежащего обращения с камерой.
- Приведенные здесь меры предосторожности призваны предотвратить получение травм пользователем или другими лицами, а также повреждение имущества.
- Также обязательно изучите руководства, входящие в комплект поставки всех используемых Вами дополнительных принадлежностей.



### Предостережение

Указывает на возможность серьезной травмы, вплоть до смертельного исхода.

- Запрещается применять вспышку в непосредственной близости от глаз людей. Воздействие света повышенной интенсивности, испускаемого вспышкой, может привести к ухудшению зрения. В частности, при съемке детей минимально допустимое расстояние до ребенка составляет 1 м.
- Оборудование следует хранить в местах, недоступных для детей и подростков. Попадание ремня на шею ребенка может привести к удушению. Если в изделии используется кабель питания, при случайном попадании на шею ребенка он может стать причиной удушья.
- Используйте только рекомендованные источники питания.
- Запрещается разбирать, модифицировать или нагревать изделие.
- Запрещается снимать с аккумулятора клейкую оболочку (если она есть).
- Не допускайте падения изделия или сильных ударов по нему.
- Не дотрагивайтесь до внутренних деталей изделия, если оно повреждено, например в результате падения.
- Если из изделия идет дым, ощущается посторонний запах или изделие работает неправильно, немедленно прекратите его использование.
- Запрещается чистить изделие органическими растворителями, такими как спирт, бензин или разбавитель для краски.

- Не допускайте контакта с жидкостями, а также попадания жидкости или посторонних предметов внутрь изделия.

Возможно поражение электрическим током или возгорание. Если изделие намкнуло или внутрь него попала жидкость либо посторонние предметы, немедленно извлеките аккумулятор/элементы питания или отсоедините вилку питания.

- Запрещается смотреть через видоискатель или объектив (если ваша модель оснащена видоискателем или сменным объективом) на яркие источники света, например на солнце в ясный день или мощный источник искусственного освещения. Это может привести к повреждению глаз.
- Если камера оснащена сменным объективом, не оставляйте камеру или объектив на солнце без установленной крышки объектива. Несоблюдение этого требования может привести к пожару.
- Не дотрагивайтесь до изделия во время грозы, если оно подключено к сетевой розетке. Возможно поражение электрическим током или возгорание. Немедленно прекратите пользоваться изделием и отойдите от него.
- Пользуйтесь только рекомендованными аккумуляторами/элементами питания.
- Не оставляйте аккумуляторы/элементы питания рядом с открытым огнем и не бросайте их в огонь.

В результате возможен взрыв или утечка электролита из аккумулятора или элементов питания и, как следствие, поражение электрическим током, пожар или травмирование. Если электролит, вытекший из аккумуляторов или элементов питания, попал в глаза, рот, на кожу или на одежду, немедленно смойте электролит водой.

- Если с изделием используется зарядное устройство, соблюдайте следующие меры предосторожности.
  - Регулярно отсоединяйте вилку кабеля питания и сухой тканью удаляйте пыль и загрязнения, скапливающиеся на вилке, внутренних поверхностях электрической розетки и на окружающих областях.
  - Запрещается вставлять или извлекать вилку влажными руками.
  - При использовании оборудования следите, чтобы его мощность не превышала номинальной нагрузочной способности электрической розетки или соединительных проводов. Не используйте оборудование, если вилка кабеля питания повреждена или неполностью вставлена в розетку.
  - Не допускайте соприкосновения металлических предметов (например, булавок или ключей) с контактами или вилкой, а также накопления на них пыли.
  - Если используемое изделие оснащается кабелем питания, не допускайте порезов или повреждений кабеля, не вносите изменений в его конструкцию и не ставьте на него тяжелые предметы.

Возможно поражение электрическим током или возгорание.

Перед использованием

Основные операции

Руководство по расширенным операциям

**1** Основные сведения о камере

**2** Автоматический/гибридный автоматический режим

**3** Другие режимы съемки

**4** Режим P

**5** Режимы Tv, Av и M

**6** Режим воспроизведения

**7** Функции Wi-Fi

**8** Меню настройки

**9** Принадлежности

**10** Приложение

Алфавитный указатель



- Выключайте камеру в местах, в которых ее использование запрещено. Излучаемые камерой электромагнитные волны могут мешать работе электронных приборов или других устройств. Соблюдайте необходимую осторожность при использовании изделия в местах, в которых ограничено использование электронных устройств, например в самолетах или в медицинских учреждениях.

- Не допускайте длительного контакта камеры с кожей. Даже если камера не кажется горячей, она может вызывать низкотемпературные ожоги, которые проявляются в виде покраснения кожи или волдырей. В местах с высокой температурой, а также если у вас замедленное кровообращение или чувствительная кожа, пользуйтесь штативом.

 <b>Предупреждение</b>	Указывает на возможность травмы.
---	----------------------------------

- Переносите изделие за ремень, соблюдайте осторожность, чтобы не допускать ударов по изделию, не подвергать его чрезмерным механическим нагрузкам и тряске, а также не допускать зацепления ремня за другие предметы.

- Будьте осторожны, чтобы не допускать ударов или сильного нажатия на объектив. Это может привести к травме или к поломке камеры.

- Не допускайте сильных ударов по экрану. Если экран треснет, осколки могут стать причиной травмы.

- Следите, чтобы в процессе съемки не закрывать вспышку пальцами или одеждой. Это может привести к ожогам или повреждению вспышки.

- Не используйте, не оставляйте и не храните изделие в следующих местах:
  - под прямыми солнечными лучами;
  - при температуре выше 40 °C;
  - во влажных или пыльных местах.

В противном случае возможна протечка, перегрев или взрыв аккумулятора или элементов питания, и, в результате, поражение электрическим током, возникновение пожара или причинение ожогов и других травм. Перегрев и повреждения могут приводить к поражению электрическим током, возгоранию, ожогам или другим травмам.

- При длительном просмотре эффекты перехода между кадрами слайд-шоу могут вызывать дискомфорт.

- При использовании дополнительно приобретаемых конвертеров, фильтров для объективов или переходников фильтров (если применимо) обязательно следите за надежностью их крепления.

В случае падения принадлежности из-за плохого крепления она может разбиться, и можно порезаться об осколки стекла.

- При использовании изделий, на которых вспышка поднимается и опускается автоматически, соблюдайте осторожность, чтобы опускающаяся вспышка не прищемила пальцы.

Это может привести к травме.

<b>Предупреждение</b>	Указывает на возможность повреждения имущества.
-----------------------	---

- Запрещается направлять камеру на яркие источники света, например на солнце в ясный день или мощный источник искусственного освещения. В противном случае возможно повреждение датчика изображения или других внутренних компонентов.

- При использовании камеры на песчаном пляже или в ветреных местах не допускайте попадания внутрь камеры пыли или песка.

- На изделиях, в которых вспышка поднимается и убирается автоматически, запрещается принудительно закрывать или открывать вспышку руками.

Это может привести к неполадкам в работе изделия.

- Убирайте со вспышки всю пыль, грязь и другие посторонние вещества с помощью ватной палочки или ткани.

Под воздействием тепла от вспышки посторонние материалы могут начать дымиться или изделие может выйти из строя.

- Если изделие не используется, извлеките из него аккумулятор или элементы питания и уберите их на хранение.

В случае протечки аккумулятора или элементов питания изделие может быть повреждено.

- Перед тем как выбросить аккумулятор или элементы питания, закройте их клеммы лентой или другим изоляционным материалом.

Контакт с другими металлическими предметами может привести к возгоранию или взрыву.

Перед использованием

Основные операции

Руководство по расширенным операциям

**1** Основные сведения о камере

**2** Автоматический/гибридный автоматический режим

**3** Другие режимы съемки

**4** Режим P

**5** Режимы Tv, Av и M

**6** Режим воспроизведения

**7** Функции Wi-Fi

**8** Меню настройки

**9** Принадлежности

**10** Приложение

Алфавитный указатель



- Когда зарядное устройство, прилагаемое к изделию, не используется, отсоединяйте его от сети. Во время использования запрещается закрывать изделие тканью или другими предметами.

Если устройство длительное время остается подключенным к электрической розетке, оно может перегреться и деформироваться, что, в свою очередь, может привести к возгоранию.

- Не оставляйте специальные аккумуляторы рядом с домашними животными. Если животное укусит аккумулятор, возможна протечка, перегрев или взрыв аккумулятора и, как следствие, пожар или повреждение изделия.
- Если в изделии используется несколько элементов питания, не следует одновременно устанавливать элементы с разным уровнем заряда или старые и новые элементы. Не устанавливайте аккумуляторы/элементы питания в обратной полярности (клеммы + и -).

Это может привести к неполадкам в работе изделия.

- Не садитесь, если в кармане брюк лежит камера. В противном случае возможно повреждение экрана.
- Убирая камеру в сумку, следите, чтобы твердые предметы не касались экрана камеры. Кроме того, закройте экран (чтобы он был обращен к корпусу), если это допускается конструкцией изделия.
- Не закрепляйте на изделии никакие твердые предметы. В противном случае возможно повреждение экрана.

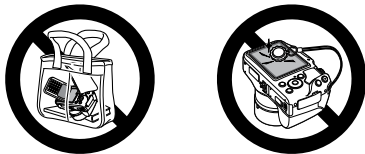

Перед использованием

Основные операции

Руководство по расширенным операциям

**1** Основные сведения о камере

**2** Автоматический/гибридный автоматический режим

**3** Другие режимы съемки

**4** Режим P

**5** Режимы Tv, Av и M

**6** Режим воспроизведения

**7** Функции Wi-Fi

**8** Меню настройки

**9** Принадлежности

**10** Приложение

Алфавитный указатель



# Основные операции

## Основные операции

Основные сведения и инструкции, от первоначальной подготовки до съемки и воспроизведения

### Начальная подготовка

Выполните указанную ниже подготовку к съемке.

#### Закрепление принадлежностей

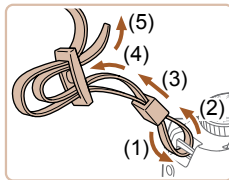

#### 1 Закрепите ремень.

- Закрепите прилагаемый ремень на камере, как показано на рисунке.
- На другой стороне камеры закрепите ремень аналогичным образом.

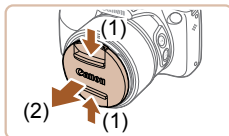

#### 2 Установите крышку объектива.

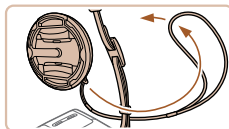

- Снимите с объектива крышку объектива и закрепите шнурок крышки объектива на ремне.

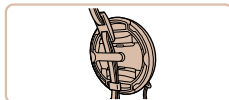

- Перед включением камеры обязательно снимайте крышку объектива. Когда крышка объектива не используется, старайтесь закреплять ее на шейном ремне.
- Когда камера не используется, устанавливайте крышку объектива на объектив.

Перед использованием

Основные операции

Руководство по расширенным операциям

**1** Основные сведения о камере

**2** Автоматический/гибридный автоматический режим

**3** Другие режимы съемки

**4** Режим P

**5** Режимы Tv, Av и M

**6** Режим воспроизведения

**7** Функции Wi-Fi

**8** Меню настройки

**9** Принадлежности

**10** Приложение

Алфавитный указатель



## Как правильно держать камеру



- Наденьте ремень на шею.
- Во время съемки прижмите локти к туловищу и надежно держите камеру, чтобы исключить ее перемещение. Если Вы подняли вспышку, не кладите на нее пальцы.

## Зарядка аккумулятора

Перед использованием зарядите аккумулятор с помощью прилагаемого зарядного устройства. Обязательно сначала зарядите аккумулятор, так как камера продается с незаряженным аккумулятором.

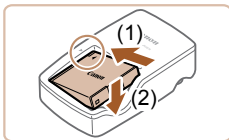

### 1 Установите аккумулятор.

- Совместив метки ▲ на аккумуляторе и зарядном устройстве, установите аккумулятор, нажав на него внутрь (1) и опустив (2).

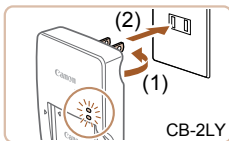

### 2 Зарядите аккумулятор.

- CB-2LY: откройте контакты вилки (1) и подключите зарядное устройство к электрической розетке (2).
- CB-2LYE: подключите кабель питания к зарядному устройству, затем подключите другой конец кабеля к электрической розетке.
- Индикатор зарядки загорается оранжевым цветом, и начинается зарядка.
- После завершения зарядки цвет индикатора изменяется на зеленый.

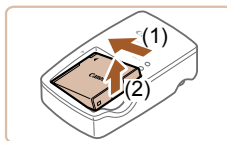
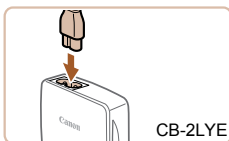

### 3 Извлеките аккумулятор.

- Отсоединив зарядное устройство от сети, извлеките аккумулятор, нажав на него внутрь (1) и вверх (2).



- Для защиты аккумулятора и поддержания его оптимального состояния длительность непрерывной зарядки не должна превышать 24 ч.
- В случае зарядных устройств, в которых используется кабель питания, запрещается подключать зарядное устройство или кабель питания к посторонним предметам. Несоблюдение этого требования может привести к неполадкам или повреждению изделия.



- Подробные сведения о времени зарядки, а также о количестве кадров и времени съемки с полностью заряженным аккумулятором см. в разделе «Количество снимков/время съемки, время воспроизведения» (179).
- Заряженные аккумуляторы постепенно разряжаются, даже если они не используются. Заряжайте аккумулятор в день использования (или непосредственно накануне).
- Зарядное устройство можно использовать в местах с напряжением сети переменного тока 100 – 240 В (50/60 Гц). Для электрических розеток другой формы используйте имеющиеся в продаже переходники для вилки. Запрещается пользоваться электрическими трансформаторами, предназначенными для путешествий, так как они могут повредить аккумулятор.

Перед использованием

Основные операции

Руководство по расширенным операциям

1 Основные сведения о камере

2 Автоматический/гибридный автоматический режим

3 Другие режимы съемки

4 Режим P

5 Режимы Tv, Av и M

6 Режим воспроизведения

7 Функции Wi-Fi

8 Меню настройки

9 Принадлежности

10 Приложение

Алфавитный указатель



## Установка аккумулятора и вашей карты памяти (приобретается отдельно)

Установите прилагаемый аккумулятор и карту памяти (приобретается отдельно). Обратите внимание, что перед использованием новой карты памяти (или карты памяти, отформатированной в другом устройстве) необходимо отформатировать эту карту памяти в данной камере (📖141).

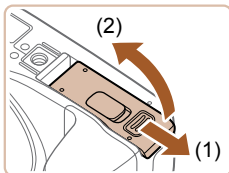

### 1 Откройте крышку.

- Сдвиньте крышку (1) и откройте ее (2).

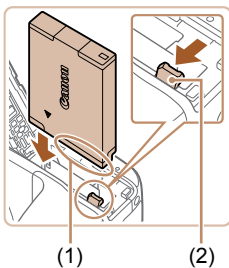

### 2 Установите аккумулятор.

- Взяв аккумулятор клеммами (1) в показанном положении, нажмите фиксатор аккумулятора (2) в направлении стрелки и установите аккумулятор до защелкивания фиксатора.
- Аккумулятор, вставленный в неправильной ориентации, не фиксируется в правильном положении. При установке аккумулятора обязательно проверьте правильность его ориентации и надежность фиксации.

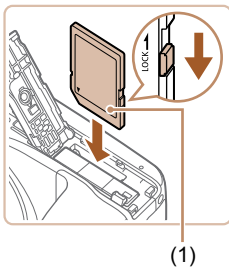

### 3 Проверьте язычок защиты от записи на карте и установите карту памяти.

- Запись на карты памяти с язычком защиты от записи невозможна, если язычок находится в положении блокировки. Переключите язычок в разблокированное положение.
- Установите карту памяти этикеткой (1) в показанной ориентации до фиксации со щелчком.

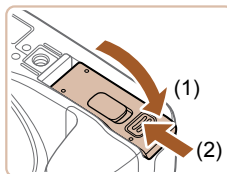

### 4 Закройте крышку.

- Опустите крышку (1) и, прижимая крышку вниз, сдвиньте ее до фиксации в закрытом положении (2).



- Сведения о количестве кадров, которые можно записать на карту памяти, или о времени видеозаписи на карту памяти см. в разделе «Количество снимков, которые можно записать на карту памяти» (📖180).

## Извлечение аккумулятора и карты памяти

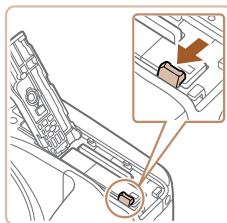

### Извлеките аккумулятор.

- Откройте крышку и нажмите фиксатор аккумулятора в направлении стрелки.
- Аккумулятор выдвинется вверх.

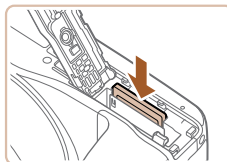

### Извлеките карту памяти.

- Нажмите на карту памяти до щелчка, затем медленно опустите ее.
- Карта памяти выдвинется вверх.

Перед использованием

Основные операции

Руководство по расширенным операциям

1 Основные сведения о камере

2 Автоматический/гибридный автоматический режим

3 Другие режимы съемки

4 Режим P

5 Режимы Tv, Av и M

6 Режим воспроизведения

7 Функции Wi-Fi

8 Меню настройки

9 Принадлежности

10 Приложение

Алфавитный указатель



## Установка даты и времени

Если при включении камеры отображается экран [Дата/Время], установите правильные дату и время, как указано ниже. Заданная таким образом информация записывается в свойства снимаемых изображений и используется для управления изображениями в соответствии с датой их съемки, а также для печати изображений с указанием даты.



### 1 Включите камеру.

- Нажмите кнопку ON/OFF.
- Отображается экран [Дата/Время].

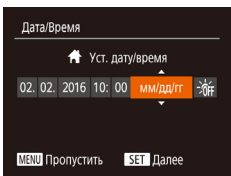

### 2 Установите дату и время.

- Кнопками [◀][▶] выберите вариант.
- Кнопками [▲][▼] установите дату и время.
- После завершения нажмите кнопку [OK].



### 3 Укажите свой местный (домашний) часовой пояс.

- Кнопками [◀][▶] выберите свой домашний часовой пояс.

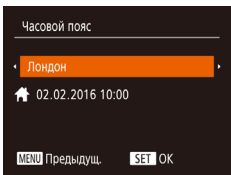

## 4 Завершите процесс настройки.

- После завершения нажмите кнопку [OK]. После подтверждающего сообщения экран настройки больше не отображается.
- Чтобы выключить камеру, нажмите кнопку ON/OFF.



- Если дата, время и домашний часовой пояс не установлены, экран [Дата/Время] будет отображаться при каждом включении камеры. Укажите правильную информацию.



- Для установки летнего времени (перевода часов на 1 час вперед) выберите [DST] на шаге 2, затем выберите [ON] с помощью кнопок [▲][▼].

## Изменение даты и времени

Дата и время настраиваются следующим образом.



### 1 Откройте экран настройки.

- Нажмите кнопку [MENU].

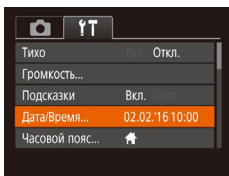

### 2 Выберите пункт [Дата/Время].

- Перемещая рычаг зумирования, выберите вкладку [↑↑].
- Кнопками [▲][▼] выберите пункт [Дата/Время], затем нажмите кнопку [OK].



### 3 Измените дату и время.

- Выполните настройку в соответствии с инструкциями шага 2 раздела «Установка даты и времени» (20).
- Для закрытия экрана меню нажмите кнопку [MENU].

Перед использованием

Основные операции

Руководство по расширенным операциям

1 Основные сведения о камере

2 Автоматический/гибридный автоматический режим

3 Другие режимы съемки

4 Режим P

5 Режимы Tv, Av и M

6 Режим воспроизведения

7 Функции Wi-Fi

8 Меню настройки

9 Принадлежности

10 Приложение

Алфавитный указатель







- После извлечения аккумулятора настройки даты и времени сохраняются в течение приблизительно 3 недель за счет встроенного в камеру аккумулятора календаря (аккумулятор резервного питания).
- Аккумулятор календаря заряжается приблизительно за 4 ч после установки заряженного аккумулятора, даже если камера оставлена выключенной.
- Если аккумулятор календаря разряжен, при включении камеры отображается экран [Дата/Время]. Установите правильную дату и время, как описано в разделе «Установка даты и времени» (📅 20).



- Если на шаге 2 промежуток между нажатием кнопки [📷] и кнопки **MENU** был слишком большим, отображается текущее время. В таком случае нажмите кнопку [📷], чтобы убрать индикацию времени, и повторите шаг 2.
- Язык для отображения текста на экране можно также изменить, нажав кнопку **MENU** и выбрав пункт [Язык 🌐] на вкладке [🔧].

Перед использованием

Основные операции

Руководство по расширенным операциям

**1** Основные сведения о камере

**2** Автоматический/гибридный автоматический режим

**3** Другие режимы съемки

**4** Режим P

**5** Режимы Tv, Av и M

**6** Режим воспроизведения

**7** Функции Wi-Fi

**8** Меню настройки

**9** Принадлежности

**10** Приложение

Алфавитный указатель

## Язык

Установите требуемый язык отображаемого интерфейса.

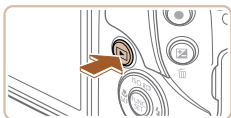

### 1 Перейдите в режим воспроизведения.

- Нажмите кнопку [▶].

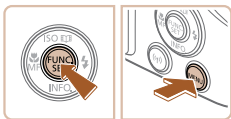

### 2 Откройте экран настройки.

- Нажмите кнопку [📷] и, не отпуская ее, сразу же нажмите кнопку **MENU**.

### 3 Установите язык.

- Кнопками [▲][▼][◀][▶] выберите язык, затем нажмите кнопку [📷].
- После задания языка экран настройки больше не отображается.



## Опробование камеры

► Фотографии ► Видеофильмы

Следуйте этим инструкциям для включения камеры, съемки фотографий или видеофильмов и последующего их просмотра.

### Съемка (Smart Auto)

Для полностью автоматического выбора оптимальных настроек для определенных сюжетов просто позвольте камере определять объект и условия съемки.



#### 1 Включите камеру.

- Нажмите кнопку ON/OFF.
- Отображается начальный экран.



#### 2 Перейдите в режим [AUTO].

- Поверните диск установки режима в положение [AUTO].
- Наведите камеру на объект. При определении сюжета камера издает слабые щелкающие звуки.
- В левом верхнем углу экрана отображаются значки, обозначающие сюжет и режим стабилизации изображения.
- Рамки, отображаемые вокруг любых определенных объектов, указывают, что эти объекты находятся в фокусе.

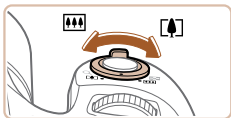

#### 3 Выберите композицию кадра.

- Для увеличения объекта переместите рычаг зумирования в направлении символа [🏔️] (положение телефото), а для уменьшения объекта переместите этот рычаг в направлении символа [🏠] (широкоугольное положение).

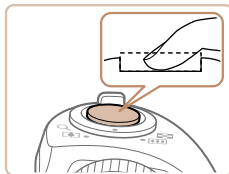
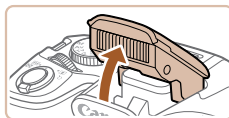
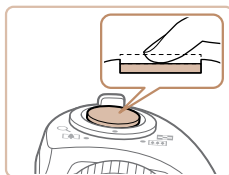

## 4 Произведите съемку.

### Съемка фотографий

#### 1) Сфокусируйтесь.

- Слегка (наполовину) нажмите кнопку спуска затвора. После завершения фокусировки камера подает два звуковых сигнала и отображаются рамки автофокусировки, указывающие области изображения, находящиеся в фокусе.
- Если отображается сообщение [Поднимите вспышку], поднимите вспышку пальцем, чтобы подготовить ее к работе. Если требуется отключить вспышку, пальцем опустите ее вниз в камеру.

#### 2) Произведите съемку.

- Полностью нажмите кнопку спуска затвора.
- Во время съемки слышен звук срабатывания затвора; если вспышка была поднята, то при недостаточной освещенности она автоматически срабатывает.
- Держите камеру неподвижно, пока не закончится звук срабатывания затвора.
- После отображения снятого кадра камера возвращается на экран съемки.

Перед использованием

Основные операции

Руководство по расширенным операциям

1 Основные сведения о камере

2 Автоматический/гибридный автоматический режим

3 Другие режимы съемки

4 Режим P

5 Режимы Tv, Av и M

6 Режим воспроизведения

7 Функции Wi-Fi

8 Меню настройки

9 Принадлежности

10 Приложение

Алфавитный указатель





## Съемка видеофильмов

### 1) Запустите съемку.

- Нажмите кнопку видеосъемки. В начале съемки камера подает один звуковой сигнал и отображается индикатор [● ЗАП] с указанием прошедшего времени съемки (1).
- Вверху и внизу экрана отображаются черные полосы, и объект немного увеличивается. Черные полосы обозначают области изображения, которые не записываются.
- Рамки, отображаемые вокруг любых определенных лиц, указывают, что эти лица находятся в фокусе.
- После начала съемки отпустите кнопку видеосъемки.



### 2) Завершите съемку.

- Для остановки съемки еще раз нажмите кнопку видеосъемки. При остановке съемки камера подает два звуковых сигнала.

## Просмотр

После съемки фотографий или видеофильмов их можно просмотреть на экране в соответствии с приведенными ниже инструкциями.

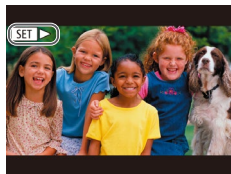
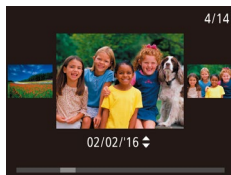
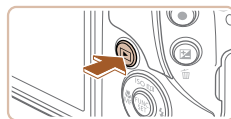

### 1) Перейдите в режим воспроизведения.

- Нажмите кнопку [▶].
- Отображается последний снимок.

### 2) Просматривайте снимки.

- Для просмотра предыдущего снимка нажмите кнопку [◀]. Для просмотра следующего снимка нажмите кнопку [▶].

- Для перехода в режим прокрутки экрана нажмите кнопки [◀][▶] и удерживайте их нажатыми не менее 1 с. В этом режиме для перехода между снимками нажимайте кнопки [◀][▶].

- Для возврата в режим отображения одного изображения нажмите кнопку [⏪].

- Видеофильмы обозначаются значком [SET ▶]. Для воспроизведения видеофильмов переходите к шагу 3.

Перед использованием

Основные операции

Руководство по расширенным операциям

1 Основные сведения о камере

2 Автоматический/гибридный автоматический режим

3 Другие режимы съемки

4 Режим P

5 Режимы Tv, Av и M

6 Режим воспроизведения

7 Функции Wi-Fi

8 Меню настройки

9 Принадлежности

10 Приложение

Алфавитный указатель

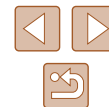



### 3 Запустите воспроизведение видеофильмов.

- Нажмите кнопку [⏪], кнопками [▲][▼] выберите значок ▶, затем снова нажмите кнопку [⏪].
- Начинается воспроизведение, и после завершения видеофильма отображается значок [SET ▶].
- Для регулировки громкости используйте кнопки [▲][▼].



- Для переключения из режима воспроизведения в режим съемки наполовину нажмите кнопку спуска затвора.

## Удаление изображений

Ненужные изображения можно выбирать и удалять по одному. Будьте осторожны при удалении изображений, так как их невозможно восстановить.

### 1 Выберите изображение для удаления.

- Кнопками [◀][▶] выберите изображение.

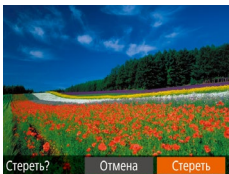

### 2 Удалите изображение.

- Нажмите кнопку [⏏].
- После появления запроса [Стереть?] кнопками [◀][▶] выберите пункт [Стереть], затем нажмите кнопку [⏪].
- Текущее изображение удаляется.
- Для отмены удаления кнопками [◀][▶] выберите пункт [Отмена], затем нажмите кнопку [⏪].

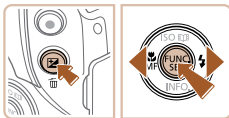

- Можно выбрать несколько изображений и удалить их за одну операцию (97).

Перед использованием

Основные операции

Руководство по расширенным операциям

1 Основные сведения о камере

2 Автоматический/гибридный автоматический режим

3 Другие режимы съемки

4 Режим P

5 Режимы Tv, Av и M

6 Режим воспроизведения

7 Функции Wi-Fi

8 Меню настройки

9 Принадлежности

10 Приложение

Алфавитный указатель



## Основные сведения о камере

Прочие основные операции и дополнительные функции камеры, включая варианты съемки и воспроизведения

## Включение и выключение

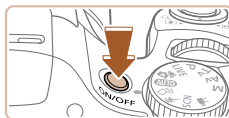

### Режим съемки

- Нажмите кнопку ON/OFF, чтобы включить камеру и подготовить ее к съемке.
- Чтобы выключить камеру, еще раз нажмите кнопку ON/OFF.

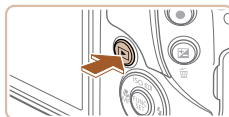

### Режим воспроизведения

- Для включения камеры и просмотра снимков нажмите кнопку [▶].
- Чтобы выключить камеру, еще раз нажмите кнопку [▶].



- Для переключения в режим воспроизведения из режима съемки нажмите кнопку [▶].
- Для переключения из режима воспроизведения в режим съемки наполовину нажмите кнопку спуска затвора (26).
- Объектив закрывается приблизительно через 1 мин после переключения камеры в режим воспроизведения. Камеру можно выключить при закрытом объективе, нажав кнопку [▶].

Перед использованием

Основные операции

Руководство по расширенным операциям

**1** Основные сведения о камере

**2** Автоматический/гибридный автоматический режим

**3** Другие режимы съемки

**4** Режим P

**5** Режимы Tv, Av и M

**6** Режим воспроизведения

**7** Функции Wi-Fi

**8** Меню настройки

**9** Принадлежности

**10** Приложение

Алфавитный указатель



## Функции экономии энергии (Автовыключение)

Для экономии энергии аккумулятора после определенного периода бездействия камера автоматически выключает экран (Дисплей Выкл.), а затем выключается.

### Экономия энергии в режиме съемки

Экран автоматически выключается приблизительно через 1 мин простоя. Приблизительно через 2 мин закрывается объектив, и камера выключается. Чтобы включить экран и подготовиться к съемке, когда экран выключен, но объектив еще не закрыт, нажмите наполовину кнопку спуска затвора (📖26).

### Экономия энергии в режиме воспроизведения

Камера автоматически выключается приблизительно через 5 мин простоя.



- Если требуется, можно отключить функцию автовыключения и настроить время выключения дисплея (📖140).
- Функция экономии энергии не работает, когда камера подключена к другим устройствам по соединению Wi-Fi (📖111) или подключена к компьютеру (📖152).

## Кнопка спуска затвора

Для обеспечения резкости снимков обязательно сначала нажмите кнопку спуска затвора наполовину, а затем, когда объект окажется в фокусе, полностью нажмите кнопку спуска затвора для съемки.

В данном руководстве операции с кнопкой спуска затвора описываются как нажатие кнопки наполовину и полное нажатие кнопки.

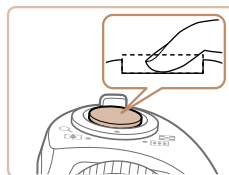
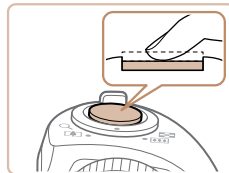

### 1 Нажмите наполовину. (Слегка нажмите для фокусировки.)

- Нажмите наполовину кнопку спуска затвора. Камера подает два звуковых сигнала, и вокруг областей изображения, находящихся в фокусе, отображаются рамки автофокусировки.

### 2 Полностью нажмите. (Из наполовину нажатого положения полностью нажмите кнопку, чтобы произвести съемку.)

- Камера производит съемку, и воспроизводится звук срабатывания затвора.
- Держите камеру неподвижно, пока не закончится звук срабатывания затвора.



- Если при съемке кнопка спуска затвора не была предварительно нажата наполовину, снимки могут получаться нерезкими.
- Длительность воспроизведения звука срабатывания затвора зависит от времени, необходимого для съемки. Для съемки определенных сюжетов может потребоваться больше времени, и в случае перемещения камеры (или снимаемого объекта) до завершения звука срабатывания затвора изображения могут быть смазаны.

Перед использованием

Основные операции

Руководство по расширенным операциям

**1** Основные сведения о камере

**2** Автоматический/гибридный автоматический режим

**3** Другие режимы съемки

**4** Режим P

**5** Режимы Tv, Av и M

**6** Режим воспроизведения

**7** Функции Wi-Fi

**8** Меню настройки

**9** Принадлежности

**10** Приложение

Алфавитный указатель



## Режимы съемки

Диск установки режима служит для доступа к каждому из режимов съемки.

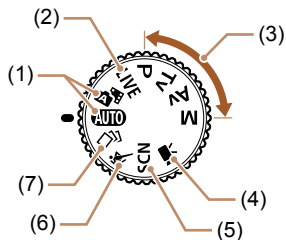

- |   |   |
|---|---|
| <p>(1) Автоматический/гибридный автоматический режим<br/>Полностью автоматическая съемка с настройками, определенными камерой (📖22, 📖32, 📖34).</p> <p>(2) Режим непосредственного контроля<br/>Позволяет во время съемки настраивать яркость или цвета изображения (📖56).</p> <p>(3) Режимы P, Tv, Av и M<br/>Различные виды съемки с использованием требуемых настроек (📖68, 📖81).</p> | <p>(4) Режим видеосъемки<br/>Для съемки видеофильмов (📖65). Видеофильмы можно также снимать, когда диск установки режима не находится в положении режима видеосъемки, просто нажимая кнопку видеосъемки.</p> <p>(5) Режим специального сюжета<br/>Съемка с оптимальными настройками для каждого конкретного сюжета или добавление различных эффектов в изображение при съемке (📖59).</p> <p>(6) Спортивный режим<br/>Серийная съемка с фокусировкой камеры на движущиеся объекты (📖58).</p> <p>(7) Режим творческого снимка<br/>Можно снимать нескольких изображений с применением эффектов, используя параметры, определенные камерой (📖57).</p> |
|---|---|

## Варианты индикации при съемке

Нажимайте кнопку [▼] для просмотра на экране другой информации или для скрытия информации. Подробные сведения об отображаемой информации см. в разделе «Информация на экране» (📖167).

	Информация отображается
	Информация не отображается



- При съемке в условиях недостаточной освещенности яркость экрана автоматически увеличивается функцией ночного отображения, упрощая проверку композиции кадра. Однако яркость изображения на экране может не соответствовать яркости снимков. Обратите внимание, что любые искажения изображения на экране или прерывистое движение объекта на экране не влияют на записываемое изображение.
- Варианты индикации при воспроизведении см. в разделе «Переключение режимов индикации» (📖85).

Перед использованием

Основные операции

Руководство по расширенным операциям

**1** Основные сведения о камере

**2** Автоматический/гибридный автоматический режим

**3** Другие режимы съемки

**4** Режим P

**5** Режимы Tv, Av и M

**6** Режим воспроизведения

**7** Функции Wi-Fi

**8** Меню настройки

**9** Принадлежности

**10** Приложение

Алфавитный указатель



## Использование меню FUNC.

Часто используемые функции настраиваются с помощью меню FUNC., как указано ниже. Обратите внимание, что состав меню и значения его пунктов зависят от режима съемки (📖170) или режима воспроизведения (📖177).



### 1 Откройте меню FUNC.

- Нажмите кнопку [FUNC.]



### 2 Выберите пункт меню.

- Кнопками [▲][▼] выберите пункт меню (1), затем нажмите кнопку [FUNC.] или [▶].
- Доступные значения (2) отображаются рядом с пунктом меню, с правой стороны.
- В зависимости от пункта меню, функции можно задавать, просто нажимая кнопку [FUNC.] или [▶], или для настройки функции отображается другой экран.



### 3 Выберите вариант.

- Кнопками [▲][▼] выберите вариант.
- Значения, помеченные значком [MENU], можно настраивать, нажимая кнопку [MENU].
- Для возврата к пунктам меню нажмите кнопку [◀].



### 4 Завершите процесс настройки.

- Нажмите кнопку [FUNC.]
- Снова отображается экран, который отображался до нажатия кнопки [FUNC.] на шаге 1, показывающий настроенное значение.



- Чтобы отменить случайные изменения настроек, можно восстановить настройки камеры по умолчанию (📖144).

Перед использованием

Основные операции

Руководство по расширенным операциям

1 Основные сведения о камере

2 Автоматический/гибридный автоматический режим

3 Другие режимы съемки

4 Режим P

5 Режимы Tv, Av и M

6 Режим воспроизведения

7 Функции Wi-Fi

8 Меню настройки

9 Принадлежности

10 Приложение

Алфавитный указатель





## Использование экрана меню

Различные функции камеры можно настраивать с помощью экрана меню, как показано ниже. Пункты меню сгруппированы по их назначению на вкладках, таких как съемка [📷], воспроизведение [▶] и т. д. Обратите внимание, что доступные пункты меню зависят от выбранного режима съемки или воспроизведения (📖172 – 📖177).

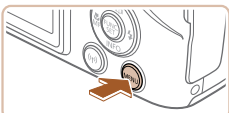

### 1 Откройте экран настройки.

- Нажмите кнопку [MENU].

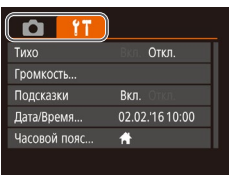

### 2 Выберите вкладку.

- Выберите вкладку, перемещая рычаг зумирования.
- После первоначального выбора вкладки диском [🔍] или кнопками [▲][▼] между вкладками можно переходить, нажимая кнопки [◀][▶].

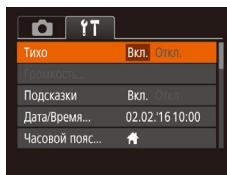
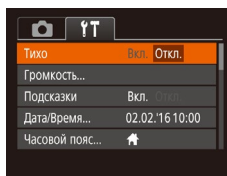

- Чтобы отменить случайные изменения настроек, можно восстановить настройки камеры по умолчанию (📖144).

### 3 Выберите пункт меню.

- Кнопками [▲][▼] выберите пункт меню.
- Для пунктов меню, значения которых не отображаются, сначала нажмите кнопку [☰] или [▶] для перехода между экранами, затем кнопками [▲][▼] выберите пункт меню.
- Для возврата к предыдущему экрану нажмите кнопку [MENU].

### 4 Выберите вариант.

- Кнопками [◀][▶] выберите вариант.

### 5 Завершите процесс настройки.

- Нажмите кнопку [MENU] для возврата на экран, который отображался до нажатия кнопки [MENU] на шаге 1.

Перед использованием

Основные операции

Руководство по расширенным операциям

1 Основные сведения о камере

2 Автоматический/гибридный автоматический режим

3 Другие режимы съемки

4 Режим P

5 Режимы Tv, Av и M

6 Режим воспроизведения

7 Функции Wi-Fi

8 Меню настройки

9 Принадлежности

10 Приложение

Алфавитный указатель



## Экранная клавиатура

Экранная клавиатура позволяет вводить информацию для идентификации лиц (📖45), подключений Wi-Fi (📖111) и т. д. Обратите внимание, что длина и тип вводимых символов зависят от используемой функции.



### Ввод символов

- Кнопками [▲][▼][◀][▶] выберите символ, затем нажмите кнопку [⊕], чтобы ввести его.
- Объем вводимой информации (1) зависит от используемой функции.

### Перемещение курсора

- Выберите [◀] или [▶] и нажмите кнопку [⊕].

### Ввод символов новой строки

- Выберите пункт [↵] и нажмите кнопку [⊕].

### Переключение режимов ввода

- Для переключения на цифры или символы выберите [123] и нажмите кнопку [⊕].
- Для переключения между буквами верхнего и нижнего регистров выберите [⇧] и нажмите кнопку [⊕].
- Доступные режимы ввода зависят от используемой функции.

### Удаление символов

- Для удаления предыдущего символа выберите [⌫] и нажмите кнопку [⊕].
- Если выбрать [⌫] и удерживать кнопку [⊕] нажатой, символы будут удаляться группами по пять.

### Подтверждение ввода и возврат к предыдущему экрану

- Нажмите кнопку [MENU].

## Индикатор

Когда камера находится в указанных ниже состояниях, индикатор на задней панели камеры (📖4) мигает зеленым цветом.

- Камера подключена к компьютеру (📖152).
- Дисплей выключен (📖26, 📖140).
- Запуск, запись на карту памяти или чтение с карты памяти.
- Во время подключения любого типа.
- Во время съемки с длительной выдержкой (📖81, 📖82).
- Во время подключения Wi-Fi и передачи данных.



- Когда этот индикатор мигает зеленым цветом, не выключайте камеру, не открывайте крышку гнезда карты памяти/отсека элементов питания и не допускайте сотрясения камеры и ударов по ней. В противном случае возможна порча изображений или повреждение камеры либо карты памяти.

Перед использованием

Основные операции

Руководство по расширенным операциям

**1** Основные сведения о камере

**2** Автоматический/гибридный автоматический режим

**3** Другие режимы съемки

**4** Режим P

**5** Режимы Tv, Av и M

**6** Режим воспроизведения

**7** Функции Wi-Fi

**8** Меню настройки

**9** Принадлежности

**10** Приложение

Алфавитный указатель



## Часы

Можно посмотреть текущее время.



- Нажмите кнопку [ON/OFF] и удерживайте ее нажатой.
- Отображается текущее время.
- Если при использовании функции часов камера ориентирована вертикально, индикация изменяется на вертикальную. Для изменения цвета нажимайте кнопки [◀] [▶].
- Для отмены отображения часов снова нажмите кнопку [ON/OFF].



- Если камера выключена, для отображения часов нажмите кнопку [ON/OFF] и, удерживая ее нажатой, нажмите кнопку ON/OFF.

Перед использованием

Основные операции

Руководство по расширенным операциям

**1** Основные сведения о камере

**2** Автоматический/гибридный автоматический режим

**3** Другие режимы съемки

**4** Режим P

**5** Режимы Tv, Av и M

**6** Режим воспроизведения

**7** Функции Wi-Fi

**8** Меню настройки

**9** Принадлежности

**10** Приложение

Алфавитный указатель

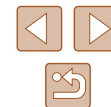

# 2

## Автоматический/гибридный автоматический режим

Удобный режим для простой съемки с увеличенными возможностями управления

### Съемка с настройками, определенными камерой

Для полностью автоматического выбора оптимальных настроек для определенных сюжетов просто позвольте камере определять объект и условия съемки.

#### Съемка (Smart Auto)

► Фотографии ► Видеофильмы



#### 1 Включите камеру.

- Нажмите кнопку ON/OFF.
- Отображается начальный экран.

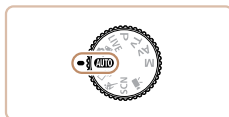

#### 2 Перейдите в режим [AUTO].

- Поверните диск установки режима в положение [AUTO].
- Наведите камеру на объект. При определении сюжета камера издает слабые щелкающие звуки.
- В левом верхнем углу экрана отображаются значки, обозначающие сюжет и режим стабилизации изображения (📖36, 📖37).
- Рамки, отображаемые вокруг любых определенных объектов, указывают, что эти объекты находятся в фокусе.



Перед использованием

Основные операции

Руководство по расширенным операциям

1 Основные сведения о камере

2 Автоматический/гибридный автоматический режим

3 Другие режимы съемки

4 Режим P

5 Режимы Tv, Av и M

6 Режим воспроизведения

7 Функции Wi-Fi

8 Меню настройки

9 Принадлежности

10 Приложение

Алфавитный указатель



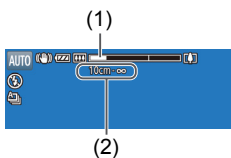
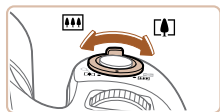

### 3 Выберите композицию кадра.

- Для увеличения объекта переместите рычаг зумирования в направлении символа [📷] (положение телефото), а для уменьшения объекта переместите этот рычаг в направлении символа [📷] (широкоугольное положение). (Отображается шкала зумирования (1), показывающая положение зумирования и область, находящуюся в фокусе (2).)
- Для быстрого зумирования полностью переместите рычаг зумирования в направлении [📷] (положение телефото) или [📷] (широкоугольное положение), для медленного зумирования немного переместите его в требуемом направлении.

### 4 Произведите съемку.

#### Съемка фотографий

##### 1) Сфокусируйтесь.

- Нажмите наполовину кнопку спуска затвора. После завершения фокусировки камера подает два звуковых сигнала и отображаются рамки автофокусировки, указывающие области изображения, находящиеся в фокусе.
- Если в фокусе находятся несколько областей, отображаются несколько рамок автофокусировки.

- Если отображается сообщение [Поднимите вспышку], поднимите вспышку пальцем, чтобы подготовить ее к работе. Если требуется отключить вспышку, пальцем опустите ее вниз в камеру.

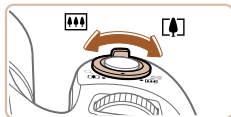
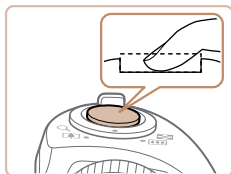
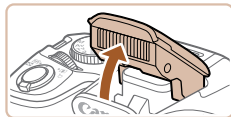
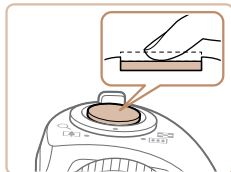

##### 2) Произведите съемку.

- Полностью нажмите кнопку спуска затвора.
- Во время съемки слышен звук срабатывания затвора; если вспышка была поднята, то при недостаточной освещенности она автоматически срабатывает.
- Держите камеру неподвижно, пока не закончится звук срабатывания затвора.
- После отображения снятого кадра камера возвращается на экран съемки.

#### Съемка видеofilмов

##### 1) Запустите съемку.

- Нажмите кнопку видеосъемки. В начале съемки камера подает один звуковой сигнал и отображается индикатор [● ЗАП] с указанием прошедшего времени съемки (1).
- Вверху и внизу экрана отображаются черные полосы, и объект немного увеличивается. Черные полосы обозначают области изображения, которые не записываются.
- Рамки, отображаемые вокруг любых определенных лиц, указывают, что эти лица находятся в фокусе.
- После начала съемки отпустите кнопку видеосъемки.

##### 2) Требуемым образом измените размер объекта и композицию кадра.

- Чтобы изменить размер объекта, повторите операции из шага 3. Однако помните, что звуки работы камеры записываются. Обратите внимание, что на видеofilмах, которые сняты с коэффициентом зумирования, отображаемым синим цветом, будет заметно зерно.
- При изменении композиции кадров фокусировка, яркость и цвета автоматически настраиваются.

Перед использованием

Основные операции

Руководство по расширенным операциям

1 Основные сведения о камере

2 Автоматический/гибридный автоматический режим

3 Другие режимы съемки

4 Режим P

5 Режимы Tv, Av и M

6 Режим воспроизведения

7 Функции Wi-Fi

8 Меню настройки

9 Принадлежности

10 Приложение

Алфавитный указатель





### 3) Завершите съемку.

- Для остановки съемки еще раз нажмите кнопку видеосъемки. При остановке съемки камера подает два звуковых сигнала.
- При полном заполнении карты памяти съемка автоматически останавливается.



- Срабатывание вспышки во время съемки означает, что камера автоматически пытается обеспечить оптимальные цвета главного объекта и заднего плана (многозонный баланс белого).

## Съемка в гибридном автоматическом режиме

### ► Фотографии ► Видеофильмы

Можно снять короткий видеофильм о проведенном дне, просто снимая фотографии. Перед каждым кадром камера записывает клипы длительностью 2 – 4 с, которые впоследствии объединяются в видеоподборку. Созданный видеофильм можно включить в альбом «Яркие моменты» (106).



### 1) Перейдите в режим [Smart Auto].

- В соответствии с шагом 2 раздела «Съемка (Smart Auto)» (32) выберите значок [Smart Auto].

### 2) Выберите композицию кадра.

- Для компоновки кадра и фокусировки выполните шаги 3 – 4 из раздела «Съемка (Smart Auto)» (32).
- Для большей выразительности видеоподборок перед съемкой фотографий держите камеру наведенной на объект около четырех секунд.



### 3) Произведите съемку.

- Для съемки фотографии выполните шаг 4 из раздела «Съемка (Smart Auto)» (32).
- Камера записывает как фотографию, так и видеоклип. Клип, который завершается фотографией и звуком срабатывания затвора, образует одну главу в видеоподборке.



- Время работы от аккумулятора в этом режиме меньше, чем в режиме [AUTO], так как для каждого кадра снимается клип видеоподборки.
- Клип видеоподборки может не записываться при съемке фотографии сразу же после включения камеры, выбора режима [Smart Auto] или управления камерой другими способами.
- В видеоподборке записываются звуки работы камеры.



- Для видеоподборок устанавливается качество [Full HD 60P], которое не может быть изменено.
- Не воспроизводятся звуковые сигналы при нажатии наполовину кнопки спуска затвора или при срабатывании таймера автоспуска.
- В указанных ниже случаях клипы видеоподборки записываются как отдельные файлы видеофильмов, даже если они были сняты в один и тот же день в режиме [Smart Auto].
  - Размер файла видеоподборки достигает прилб. 4 Гбайт или общее время съемки достигает прилб. 16 мин и 40 с.
  - Видеоподборка защищена от стирания (94).
  - Изменены настройки летнего времени (20) или часового пояса (139).
  - Создается новая папка (143).
- Изменение или удаление записанных звуков срабатывания затвора невозможно.
- Если вы предпочитаете записывать видеоподборки без фотографий, произведите такую настройку заранее. Выберите MENU (29) > вкладку [Type подборки] > [Без фото] (29).
- Отдельные главы можно редактировать (106).

Перед использованием

Основные операции

Руководство по расширенным операциям

1 Основные сведения о камере

2 Автоматический/гибридный автоматический режим

3 Другие режимы съемки

4 Режим P

5 Режимы Tv, Av и M

6 Режим воспроизведения

7 Функции Wi-Fi

8 Меню настройки

9 Принадлежности

10 Приложение

Алфавитный указатель



## ■ Запуск воспроизведения видеоподборки

Для воспроизведения видеоподборки выведите на экран фотографию, снятую в режиме [📷], или укажите дату, для которой требуется воспроизвести видеоподборку (📖87).

## ■ Фотографии/видеофильмы



- Если включить камеру при нажатой кнопке [▼], звуковые сигналы камеры будут отключены. Чтобы снова включить звуковые сигналы, нажмите кнопку [MENU] и выберите пункт [Тихо] на вкладке [🔊], затем кнопками [◀] [▶] выберите значение [Откл.].

## ■ Фотографии



- Мигающий значок [📷] предупреждает о повышенной вероятности смазывания изображения из-за сотрясения камеры. В таком случае установите камеру на штатив или примите другие меры для обеспечения ее неподвижности.
- Если снимки получаются темными несмотря на срабатывание вспышки, подойдите ближе к объекту. Подробные сведения о радиусе действия вспышки см. в разделе «Камера» (📖178).
- Если при нажатии наполовину кнопки спуска затвора камера подает только один звуковой сигнал, это может означать, что объект находится слишком близко. Подробные сведения о диапазоне фокусировки (диапазоне съемки) см. в разделе «Диапазон съемки» (📖179).
- Для уменьшения эффекта «красных глаз» и для помощи в фокусировке при съемке в местах с недостаточной освещенностью может загораться лампа.
- Значок [📷], мигающий при попытке съемки, означает, что съемка невозможна, пока не завершится зарядка вспышки. Съемка может возобновиться сразу после того, как будет готова вспышка, поэтому либо полностью нажмите кнопку спуска затвора и подождите, либо отпустите кнопку и снова нажмите ее.
- Звук срабатывания затвора не воспроизводится, если отображаются значки «Спит» или «Малыши (спит)» (📖36).
- Хотя следующий кадр можно снимать еще до появления экрана съемки, используемая фокусировка, яркость и цвета могут определяться предыдущим кадром.



- Длительность отображения изображений после съемки можно изменить (📖55).

## ■ Видеофильмы



- Перед съемкой видеофильма опустите вспышку пальцем. Следите за тем, чтобы при съемке видеофильма не касаться микрофона (1). Если оставить вспышку поднятой или перекрыть микрофон, это может помешать записи звука или привести к приглушенной записи звука.

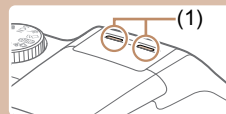

- Во время съемки видеофильмов не касайтесь никаких органов управления камерой, кроме кнопки видеосъемки, так как издаваемые камерой звуки записываются.
- После начала видеосъемки область изображения изменяется и объекты увеличиваются для обеспечения возможности коррекции значительных сотрясений камеры. Чтобы при съемке размер объектов оставался таким же, как и до начала съемки, выполните шаги из раздела «Съемка видеофильмов с объектами того же размера, с которым они отображаются до начала съемки» (📖53).



- Звук записывается в стереорежиме.

Перед использованием

Основные операции

Руководство по расширенным операциям

**1** Основные сведения о камере

**2** Автоматический/гибридный автоматический режим

**3** Другие режимы съемки

**4** Режим P

**5** Режимы Tv, Av и M

**6** Режим воспроизведения

**7** Функции Wi-Fi

**8** Меню настройки

**9** Принадлежности

**10** Приложение

Алфавитный указатель



## Значки сюжетов

### ► Фотографии ► Видеофильмы

В режимах [AF] и [AUTO] определенные камерой снимаемые сюжеты обозначаются значками, и автоматически выбираются соответствующие настройки для обеспечения оптимальной фокусировки, яркости объекта и цвета. В зависимости от сюжетов может производиться серийная съемка (📖37).

Объект	Фон				
	Нормальный	Контровой свет	Темный*1	Закаты	Прожекторы
Люди	*2	*3		—	
Движущиеся люди	*3	*3	—	—	—
Тени на лице	*2	—	—	—	—
Улыбаются	*3	*3	—	—	—
Спит	*2	*3	—	—	—
Малыши	*3	*3	—	—	—
Улыбающиеся малыши	*3	*3	—	—	—
Спящие малыши	*2	*3	—	—	—
Движущиеся дети	*3	*3	—	—	—
Прочие объекты	*2	*3			
Прочие движущиеся объекты	*3	*3	—	—	—
Прочие близкие объекты	*2	*3	—	—	

\*1 Со штативом.

\*2 Фон значков имеет светло-синий цвет, если на заднем плане находится синее небо, темно-синий цвет, если задний план темный, и серый цвет для всех остальных задних планов.

\*3 Фон значков имеет светло-синий цвет, если на заднем плане находится синее небо, и серый цвет для всех остальных задних планов.

- У значков , , , и фоновый цвет темно-синий, у значка фоновый цвет оранжевый.

- В случае видеофильмов отображаются только значки «Люди», «Прочие объекты» и «Прочие близкие объекты».
- В режиме [AF] отображаются только значки «Люди», «Тени на лице», «Прочие объекты» и «Прочие близкие объекты».
- При съемке с автоспуском значки не отображаются для следующих объектов: движущиеся, улыбающиеся или спящие люди; улыбающиеся или спящие малыши; движущиеся дети и прочие движущиеся объекты.
- Значки улыбающихся или спящих объектов съемки и движущихся детей не отображаются в режимах работы затвора, отличных от [A] (📖37, 📖44), а также когда для параметра [Корр. рт. лампы] задано значение [Вкл.] и выполняется автоматическая коррекция эпизодов (📖50).
- Если для вспышки установлен режим [F.A], значки с обратной засветкой для движущихся детей и улыбающихся людей не отображаются.
- Значки малышей (включая улыбающихся и спящих) и движущихся детей отображаются, если для параметра [Идентиф. лица] задано значение [Вкл.] и обнаружены лица зарегистрированных малышей (не старше 2 лет) или детей (2 – 12 лет) (📖46). Заранее убедитесь в правильности даты и времени (📖20).



- В зависимости от сюжета значок может не соответствовать фактическим условиям съемки или съемка с ожидаемым эффектом, цветом или яркостью может оказаться невозможной. Попробуйте произвести съемку в режиме [P] (📖68).

Перед использованием

Основные операции

Руководство по расширенным операциям

**1** Основные сведения о камере

**2** Автоматический/гибридный автоматический режим

**3** Другие режимы съемки

**4** Режим P

**5** Режимы Tv, Av и M

**6** Режим воспроизведения

**7** Функции Wi-Fi

**8** Меню настройки

**9** Принадлежности

**10** Приложение

Алфавитный указатель





## Эпизоды, для которых производится серийная съемка

Если при съемке фотографий отображаются следующие значки сюжета, производится серийная съемка. Если наполовину нажать кнопку спуска затвора, когда отображаются значки, указанные в приведенной ниже таблице, отображается один из следующих значков, указывающих, что камера будет выполнять серийную съемку: .

Улыбается (включая «Малыши»)	Снимаются последовательные изображения, и камера анализирует такие детали, как выражение лиц, чтобы сохранить изображение, определенное как наилучшее.
Спит (включая «Малыши»)	Превосходные кадры спящих лиц, полученные за счет сочетания последовательных кадров для снижения сотрясения камеры и уменьшения шумов изображения. Подсветка автофокусировки не включается, вспышка не срабатывает. Звук срабатывания затвора не воспроизводится.
Дети	Чтобы не упустить удачный кадр бегающих вокруг детей, камера снимает три последовательных кадра при каждой съемке.



- В некоторых эпизодах ожидаемые изображения могут быть не сохранены, а изображения могут выглядеть иначе, чем ожидалось.
- Фокусировка, яркость изображения и цвет определяются для первого кадра.



- Если требуется снимать только одиночные изображения, нажмите кнопку , выберите в меню значок , затем выберите значок .

## Значки стабилизации изображения

► Фотографии ► Видеофильмы

Стабилизация изображения, оптимальная для условий съемки, применяется автоматически (интеллектуальная стабилизация изображения). Кроме того, в режимах и [AUTO] отображаются следующие значки.

	Стабилизация изображения для фотографий (нормальная).
	Стабилизация изображения для фотографий при панорамировании (панорамирование)*.
	Стабилизация изображения по углу поворота и смещению камеры при макросъемке (гибридная стабилизация изображения). Во время видеосъемки отображается значок , более того, функция  компенсирует сотрясения камеры.
	Стабилизация изображения для видеофильмов, уменьшающая сильные сотрясения камеры, возникающие, например, во время ходьбы (динамичная).
	Стабилизация изображения для медленных сотрясений камеры, например при съемке видеофильмов в диапазоне телефото (усиленная).
	Стабилизация изображения не используется, так как камера установлена на штатив или удерживается неподвижно другими способами. Однако во время видеосъемки отображается значок , и система стабилизации используется для исключения вибрации, вызываемой ветром и другими источниками (штативная стабилизация изображения).

\* Отображается при панорамировании, когда камера поворачивается вслед за движущимися объектами. Когда камера следует за объектами по горизонтали, стабилизация изображения компенсирует только вертикальные сотрясения камеры, а горизонтальная стабилизация прекращается. Аналогично, когда камера следует за объектами по вертикали, стабилизация изображения компенсирует только горизонтальные сотрясения камеры.



- Для отмены стабилизации изображения установите для параметра [Режим IS] значение [Откл.] (, 53). В таком случае значок стабилизации изображения не отображается.
- В режиме значок не отображается.

Перед использованием

Основные операции

Руководство по расширенным операциям

1 Основные сведения о камере

2 Автоматический/гибридный автоматический режим

3 Другие режимы съемки

4 Режим P

5 Режимы Tv, Av и M

6 Режим воспроизведения

7 Функции Wi-Fi

8 Меню настройки

9 Принадлежности

10 Приложение

Алфавитный указатель



## Рамки на экране

► Фотографии ► Видеофильмы

В режиме [AUTO], когда камера обнаруживает объекты, на которые она направлена, на экране отображаются различные рамки.

- Вокруг объекта (или лица человека), выбранного камерой в качестве главного объекта, отображается белая рамка, вокруг остальных обнаруженных лиц отображаются серые рамки. Рамки в определенных пределах следуют за движущимися объектами, чтобы эти объекты оставались в фокусе. Однако если камера обнаруживает перемещение объекта, на экране остается только белая рамка.
- Если при наполовину нажатой кнопке спуска затвора камера обнаруживает перемещение объекта, отображается синяя рамка и производится постоянная настройка фокусировки и яркости изображения (Servo AF).



• Если рамки отсутствуют, не отображаются вокруг требуемых объектов или отображаются на заднем плане или аналогичных областях, попробуйте произвести съемку в режиме [P] (стр. 68).

## Часто используемые удобные функции

### Дополнительное увеличение объектов (Цифровой зум)

► Фотографии ► Видеофильмы

Если расстояние до удаленных объектов слишком велико для увеличения с помощью оптического зума, используйте цифровой зум с максимальным 200-кратным увеличением.



#### 1 Переместите рычаг зумирования в направлении [ZOOM].

- Удерживайте рычаг нажатым до тех пор, пока зумирование не остановится.
- Зумирование останавливается при достижении максимального коэффициента зумирования (до того, как становится заметной зернистость изображения), который отображается на экране.

#### 2 Снова переместите рычаг зумирования в направлении [ZOOM].

- Камера производит дальнейшее увеличение объекта.
- (1) – это текущий коэффициент зумирования.

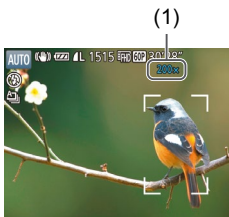

- При перемещении рычага зумирования отображается шкала зумирования, на которой отображается позиция зумирования. Цвет шкалы зумирования изменяется в зависимости от диапазона зумирования.
  - Белый диапазон: диапазон оптического зумирования, в котором на изображении отсутствует зернистость.
  - Желтый диапазон: диапазон цифрового зумирования, в котором на изображении отсутствует заметная зернистость (ZoomPlus).
  - Синий диапазон: диапазон цифрового зумирования, в котором на изображении заметна зернистость.
- Так как при некоторых значениях разрешения синий диапазон не доступен ([ZOOM] 50), максимальный коэффициент зумирования может быть достигнут в соответствии с инструкциями шага 1.

Перед использованием

Основные операции

Руководство по расширенным операциям

1 Основные сведения о камере

2 Автоматический/гибридный автоматический режим

3 Другие режимы съемки

4 Режим P

5 Режимы Tv, Av и M

6 Режим воспроизведения

7 Функции Wi-Fi

8 Меню настройки

9 Принадлежности

10 Приложение

Алфавитный указатель





- Чтобы отключить цифровой зум, выберите MENU (📖29) > вкладку [📷] > [Цифровой зум] > [Откл.].

## Простой поиск объектов, потерянных после ручного зумирования (Кадрирование - Поиск)

► Фотографии ► Видеофильмы

Если в процессе увеличения коэффициента зумирования объект был потерян, его проще найти, временно уменьшив коэффициент зумирования.

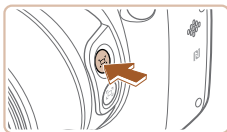

### 1 Произведите поиск потерянного объекта.

- Нажмите кнопку [📷] и удерживайте ее нажатой.
- Камера уменьшает коэффициент зумирования, и вокруг области, которая отображалась до нажатия кнопки [📷], появляется белая рамка.

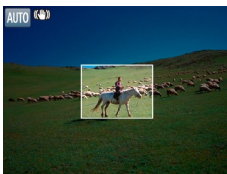

### 2 Найдите объект.

- Наведите камеру таким образом, чтобы объект оказался в белой рамке, затем отпустите кнопку [📷].
- Восстанавливается предыдущий коэффициент увеличения, чтобы область внутри белой рамки снова заполнила весь экран.



- Когда объектив камеры находится в более широкоугольном положении, некоторая информация о съемке не отображается.
- Во время съемки видеофильмов при нажатии кнопки [📷] белая рамка не отображается. Также помните, что звуки, возникающие при изменении коэффициента зумирования и нажатии органов управления камеры, записываются.



- Если требуется произвести съемку с коэффициентом зумирования экрана, установленным на шаге 1, полностью нажмите кнопку спуска затвора.
- Коэффициент зумирования, к которому возвращается камера после отпущения кнопки [📷], можно настроить, перемещая рычаг зумирования при нажатой кнопке [📷], чтобы изменить размер белой рамки.
- Чтобы настроить область, отображаемую при нажатой кнопке [📷], откройте меню MENU (📖29) > вкладку [📷] > [📷, Обл.отобр.] и выберите один из трех вариантов (📖29).
- Даже после полного нажатия кнопки спуска затвора в режиме автоспуска (📖43) изменение коэффициента зумирования с помощью кнопки [📷] невозможно.

Перед использованием

Основные операции

Руководство по расширенным операциям

**1** Основные сведения о камере

**2** Автоматический/гибридный автоматический режим

**3** Другие режимы съемки

**4** Режим P

**5** Режимы Tv, Av и M

**6** Режим воспроизведения

**7** Функции Wi-Fi

**8** Меню настройки

**9** Принадлежности

**10** Приложение

Алфавитный указатель



## Предотвращение потери объекта после ручного зумирования (Кадрирование - Блокировка)

► Фотографии ► Видеофильмы

Потерю объекта можно предотвратить, уменьшив сотрясение камеры при зумировании в направлении телефото и исправляя положение объекта таким образом, чтобы он отображался приблизительно по центру экрана.

### 1 Перейдите в режим [C].

- Выполните зумирование в положение телефото, затем нажмите кнопку [C].
- Отображается значок [C], и применяется стабилизация изображения, оптимизированная для диапазона телефото.



### 2 Выберите объект для отображения приблизительно по центру.

- В центре экрана отображается рамка [C].
- Наведите камеру таким образом, чтобы рамка [C] находилась на требуемом объекте, и наполовину нажмите кнопку спуска затвора.



- Камера продолжает отслеживать объект, чтобы он находился примерно по центру экрана.

### 3 Произведите съемку.

- Полностью нажмите кнопку спуска затвора.



- При изменении композиции кадра может снизиться эффективность стабилизации изображения или объект может не отображаться по центру экрана, при этом значок [C] отображается серым цветом. В таком случае повторите шаги 1 – 2.
- Если начать видеосъемку, стабилизация изображения может привести к изменению композиции кадра.
- В зависимости от условий съемки и объектов вид изображений может отличаться от ожидаемого.



- Вместо нажатия кнопки спуска затвора на шаге 2, можно нажать [◀], чтобы выбрать объект. При обнаружении объекта камера подает звуковой сигнал и отображается значок [C].
- Если нажать кнопку [C], значок режима IS не отображается.
- Для постепенной точной настройки размеров объектов перемещайте рычаг зумирования, когда отображается значок [C].
- Если не требуется, чтобы обнаруженный объект отображался приблизительно по центру экрана, выберите меню MENU (29) > вкладку [C] > [C] [Центриров.] > [Откл.]. Включается стабилизация изображения, оптимизированная для диапазона телефото.

Перед использованием

Основные операции

Руководство по расширенным операциям

1 Основные сведения о камере

2 Автоматический/гибридный автоматический режим

3 Другие режимы съемки

4 Режим P

5 Режимы Tv, Av и M

6 Режим воспроизведения

7 Функции Wi-Fi

8 Меню настройки

9 Принадлежности

10 Приложение

Алфавитный указатель



## Автоматическое зуммирование в соответствии с перемещением объекта (автозуммирование)

### ► Фотографии ► Видеофильмы

Камера автоматически выполняет зуммирование для поддержания постоянного размера обнаруженного лица (📖 75) на экране. При приближении человека камера автоматически уменьшает изображение с помощью зуммирования и наоборот. Этот размер можно требуемым образом отрегулировать.

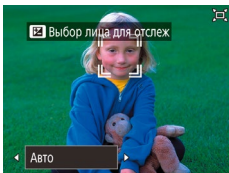
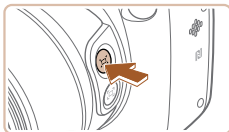

### 1 Перейдите в режим [📷] Авто.

- Нажмите и сразу же отпустите кнопку [📷].
- Отображается значок [📷].
- При обнаружении лица отображается белая рамка. Камера автоматически выполняет зуммирование, чтобы человек (объект) заполнял экран.
- Если обнаружено несколько лиц, главный объект отображается в белой рамке, а остальные лица (не более двух) – в серых рамках. Камера автоматически выполняет зуммирование, чтобы несколько человек заполняли экран.

### 2 Произведите съемку.

- Рамки отображаются даже после съемки кадра, и камера производит автоматическое зуммирование.
- Чтобы отменить этот режим, еще раз нажмите кнопку [📷]. Отображается сообщение [📷] Авто: Откл.].



- При некоторых коэффициентах зуммирования, а также если лицо объекта наклонено или не обращено к камере, функция поддержания постоянного размера лица на экране может работать неправильно.
- Во время видеосъемки производится изменение коэффициента зуммирования, и звук работы камеры записывается.
- Если задано значение [📷] Авто: Вкл.], часть информации о параметрах съемки не отображается и задание ряда параметров съемки невозможно.
- При обнаружении нескольких лиц во время видеосъемки камера не будет выполнять автоматическое зуммирование, чтобы на экране поместились несколько людей.
- Автоматическое зуммирование невозможно использовать совместно с функцией серийной съемки.



- Если на шаге 1 обнаружено несколько лиц, выбрать лицо для автоматического зуммирования можно с помощью кнопки [📷].
- Если обнаруженный камерой человек перемещается к краю экрана, камера уменьшает коэффициент зуммирования, чтобы человек оставался на экране.
- После полного нажатия кнопки спуска затвора в режиме автоспуска (📷 43) коэффициент зуммирования не изменяется.
- В зависимости от условий съемки и перемещения объекта возможно, что постоянный размер лица не будет поддерживаться, чтобы объект оставался на экране.
- Если камера не может обнаружить лицо, произвольно изменяйте коэффициент зуммирования и остановите зуммирование, когда лицо будет обнаружено.

Перед использованием

Основные операции

Руководство по расширенным операциям

1 Основные сведения о камере

2 Автоматический/гибридный автоматический режим

3 Другие режимы съемки

4 Режим P

5 Режимы Tv, Av и M

6 Режим воспроизведения

7 Функции Wi-Fi

8 Меню настройки

9 Принадлежности

10 Приложение

Алфавитный указатель



## Настройка постоянного размера лица на экране



- Когда задано значение [Авто: Вкл.], кнопками [←|→] или диском [☀️] выберите требуемый вариант.
- Камера автоматически выполняет зумирование для поддержания указанного размера лица.

Авто	Камера автоматически выполняет зумирование в соответствии с перемещением человека (объекта), чтобы он оставался на экране. Если обнаружено несколько лиц, камера выполняет автоматическое зумирование таким образом, чтобы несколько человек оставались на экране.
Лицо	Поддержание размера, позволяющего четко видеть выражение лица.
По пояс	Поддержание размера лиц, позволяющего видеть человека по пояс.
Тело целиком	Поддержание размера лиц, позволяющего видеть человека целиком.
Ручной	Поддержание размера лиц, указанных с помощью рычага зумирования. Переместите рычаг зумирования и отпустите его, когда будет получен требуемый размер.



- Размер лица можно настроить в меню MENU [📖 29] > вкладка [📷] > [Автоматические настройки Авто] > [Автозум Авто]. Можно выбрать значение [Откл.], чтобы отключить эту функцию и использовать только функцию, описанную в разделе «Простой поиск потерянных объектов с помощью автоматического зумирования (Поиск)».
- Если выбран режим [Лицо], [По пояс] или [Тело целиком], с помощью рычага зумирования можно изменять коэффициент зумирования, но через несколько секунд после отпущения рычага восстанавливается исходное значение.
- Во время съемки видеофильма можно очистить указанный размер лица, нажав кнопку [Авто].
- Изменение размера лиц во время съемки видеофильма невозможно.

## Простой поиск потерянных объектов с помощью автоматического зумирования (Поиск)

► Фотографии ► Видеофильмы

Если при большом коэффициенте зумирования вы потеряли объект и начали перемещать камеру для его поиска, камера обнаруживает это движение и автоматически уменьшает коэффициент зумирования, упрощая поиск объекта.



### 1 Перейдите в режим [Авто] (📖 41).

### 2 Произведите поиск потерянного объекта.

- При перемещении камеры для поиска объекта коэффициент зумирования уменьшается, облегчая поиск.

### 3 Найдите объект.

- Когда объект будет найден и вы прекратите перемещать камеру, коэффициент зумирования снова увеличится.

### 4 Произведите съемку.

- Еще раз нажмите кнопку [Авто]. Отображается сообщение [Авто: Откл.], и автоматическое зумирование отменяется.

Перед использованием

Основные операции

Руководство по расширенным операциям

1 Основные сведения о камере

2 Автоматический/гибридный автоматический режим

3 Другие режимы съемки

4 Режим P

5 Режимы Tv, Av и M

6 Режим воспроизведения

7 Функции Wi-Fi

8 Меню настройки

9 Принадлежности

10 Приложение

Алфавитный указатель





- Когда вокруг обнаруженного лица отображается рамка [ ], автоматическое уменьшение коэффициента зумирования при перемещении камеры не производится.
- Если функция, описанная в разделе «Автоматическое зумирование в соответствии с перемещением объекта (автозумирование)», отключена, вокруг обнаруженного лица отображается рамка [ ] и при перемещении камеры коэффициент зумирования автоматически уменьшается.
- При наполовину нажатой кнопке спуска затвора зумирование невозможно.
- Чтобы отключить эту функцию и использовать только функцию, описанную в разделе «Автоматическое зумирование для поддержания постоянного размера лиц», выберите меню MENU (📖29) > вкладку [ ] > [Автоматические настройки] [ ] > [Поиск] > [Откл.].

## Использование таймера автоспуска

► Фотографии ► Видеофильмы

С помощью таймера автоспуска фотограф может включить себя в групповую фотографию или делать другие снимки с задержкой. Камера производит съемку приблизительно через 10 с после нажатия кнопки спуска затвора.



### 1 Выполните настройку.

- Нажмите кнопку [ ], выберите значок [ ] в меню, затем выберите [ ] (📖28).
- После завершения настройки отображается значок [ ].

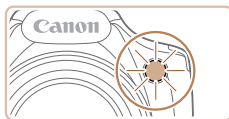

## 2 Произведите съемку.

- Для фотографий: нажмите наполовину кнопку спуска затвора для фокусировки на объект, затем нажмите эту кнопку полностью.
- Для видеофильмов: нажмите кнопку видеосъемки.
- После запуска таймера автоспуска начинает мигать соответствующая лампа, и камера воспроизводит звук таймера автоспуска.
- За 2 с до съемки мигание и звуковая сигнализация ускоряются. (Если должна сработать вспышка, лампа остается гореть, не мигая.)
- Для отмены съемки после запуска таймера автоспуска нажмите кнопку [MENU].
- Для восстановления исходной настройки выберите на шаге 1 значок [ ].

## Использование таймера автоспуска для исключения сотрясения камеры

► Фотографии ► Видеофильмы

Когда включена эта функция, спуск затвора производится приблизительно через две секунды после нажатия кнопки спуска затвора, поэтому движения камеры в момент нажатия кнопки спуска затвора не влияют на качество снимка.

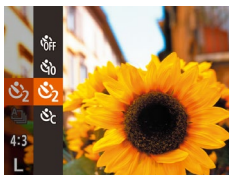

- Выполните шаг 1 из раздела «Использование таймера автоспуска» (📖43) и выберите значок [ ].
- После завершения настройки отображается значок [ ].
- Для съемки выполните шаг 2 из раздела «Использование таймера автоспуска» (📖43).

Перед использованием

Основные операции

Руководство по расширенным операциям

1 Основные сведения о камере

2 Автоматический/гибридный автоматический режим

3 Другие режимы съемки

4 Режим P

5 Режимы Tv, Av и M

6 Режим воспроизведения

7 Функции Wi-Fi

8 Меню настройки

9 Принадлежности

10 Приложение

Алфавитный указатель





## Настройка таймера автоспуска

► Фотографии ► Видеофильмы

Можно задать задержку спуска (0 – 30 с) и количество снимков (1 – 10 снимков).

### 1 Выберите значок [C].

- В соответствии с инструкциями шага 1 раздела «Использование таймера автоспуска» (книжка 43) выберите значок [C] и нажмите кнопку [MENU].

### 2 Выполните настройку.

- Кнопками [▲][▼] выберите пункт [Задержка] или [Серия].
- Кнопками [◀][▶] выберите значение, затем нажмите кнопку [OK].
- После завершения настройки отображается значок [C].
- Для съемки выполните шаг 2 из раздела «Использование таймера автоспуска» (книжка 43).

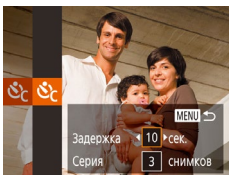

- Для видеофильмов, снимаемых с помощью таймера автоспуска, параметр [Задержка] означает задержку до начала съемки, а параметр [Серия] не учитывается.



- Если задано несколько кадров, яркость изображения и баланс белого определяются для первого кадра. Необходимое время между кадрами увеличивается, если срабатывает вспышка или если задана съемка большого количества кадров. При полном заполнении карты памяти съемка автоматически останавливается.
- Если указана задержка больше 2 с, за 2 с до съемки частота мигания лампы и подачи звуковых сигналов увеличивается. (Если должна сработать вспышка, лампа остается гореть, не мигая.)

## Серийная съемка

► Фотографии ► Видеофильмы

В режиме [AUTO] для серийной съемки полностью нажмите кнопку спуска затвора и удерживайте ее нажатой.

Подробные сведения о скорости серийной съемки см. в разделе «Камера» (книжка 178).



### 1 Выполните настройку.

- Нажмите кнопку [C], выберите значок [A] в меню, затем выберите [OK] (книжка 28).
- После завершения настройки отображается значок [A].

### 2 Произведите съемку.

- Для серийной съемки полностью нажмите кнопку спуска затвора и удерживайте ее нажатой.



- Во время серийной съемки фокусировка и экспозиция фиксируются в положении/на уровне, определенном при наполовину нажатой кнопке спуска затвора.
- Не может использоваться с таймером автоспуска (книжка 43).
- Съемка может на короткое время останавливаться или скорость серийной съемки может снижаться в зависимости от условий съемки, параметров камеры и положения зумирования.
- По мере увеличения количества снятых кадров скорость съемки может уменьшаться.
- При срабатывании вспышки скорость съемки может снижаться.
- Многозонный баланс белого (книжка 50) недоступен. Кроме того, для параметра [Корр. рт. лампы] (книжка 50) устанавливается значение [Откл.], которое не может быть изменено.

Перед использованием

Основные операции

Руководство по расширенным операциям

1 Основные сведения о камере

2 Автоматический/гибридный автоматический режим

3 Другие режимы съемки

4 Режим P

5 Режимы Tv, Av и M

6 Режим воспроизведения

7 Функции Wi-Fi

8 Меню настройки

9 Принадлежности

10 Приложение

Алфавитный указатель



















## Отображение изображений во время воспроизведения

Каждый набор изображений, снятых в режиме серийной съемки, рассматривается как единая группа, и отображается только первое изображение из этой группы. Для обозначения того, что изображение входит в группу, в левом верхнем углу экрана отображается значок [SET ].



- При удалении сгруппированного изображения (96) также удаляются все изображения из этой группы.



- Сгруппированные изображения можно воспроизводить индивидуально (90) и в разгруппированном виде (90).
- При установке защиты (94) сгруппированного изображения защищаются все изображения в группе.
- При индивидуальном просмотре сгруппированных изображений с помощью функции поиска изображений (88) или в режиме умного отображения (93) изображения временно разгруппируются.
- Для сгруппированных изображений недоступны следующие действия: редактирование информации функции идентификации лица (91), увеличение (92), пометка как избранных (100), редактирование (101), печать (154), настройка печати отдельных изображений (158) и добавление в фотокнигу (159). Для выполнения этих операций либо просматривайте сгруппированные изображения индивидуально (90), либо сначала отмените группирование (90).

## Использование функции идентификации лица

Если заранее зарегистрировать людей, камера будет обнаруживать их лица и во время съемки отдавать им приоритет при выборе фокусировки, яркости и цвета. В режиме [AUTO] камера может распознавать малышей и детей на основе зарегистрированных дат рождения и во время съемки оптимизировать для них настройки.

Эта функция также полезна при поиске конкретных зарегистрированных людей среди большого количества изображений (88).

Предварительная регистрация людей также полезна для упрощения извлечения их фотографий в альбом «Яркие моменты» (106).

## Личные сведения

- В камере сохраняются такие сведения, как изображение лица (информация о лице), зарегистрированное с помощью функции идентификации лица, и личные сведения (имя, дата рождения). Кроме того, при обнаружении зарегистрированных людей их имена записываются в фотографиях. При использовании функции идентификации лица будьте осторожны, отдавая камеру или изображения другим лицам, а также при размещении изображений в Интернете, где их могут просматривать многие другие люди.
- При утилизации камеры или передаче ее другому лицу после использования функции идентификации лица обязательно удалите из камеры всю информацию (зарегистрированные лица, имена и даты рождения) (49).

Перед использованием

Основные операции

Руководство по расширенным операциям

**1** Основные сведения о камере

**2** Автоматический/гибридный автоматический режим

**3** Другие режимы съемки

**4** Режим P

**5** Режимы Tv, Av и M

**6** Режим воспроизведения

**7** Функции Wi-Fi

**8** Меню настройки

**9** Принадлежности

**10** Приложение

Алфавитный указатель



## Регистрация информации функции идентификации лица

Для использования с функцией идентификации лица можно зарегистрировать информацию (информация о лице, имена, даты рождения) максимум для 12 человек.

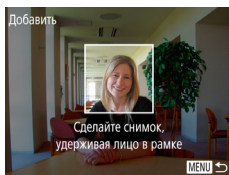
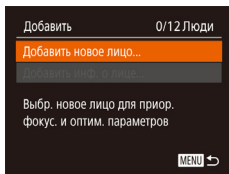
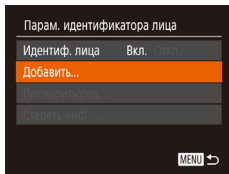
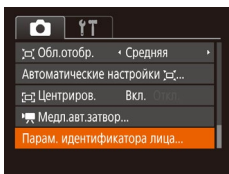

### 1 Откройте экран настройки.

- Нажмите кнопку [MENU], выберите пункт [Парам. идентификатора лица] на вкладке [Камер], затем нажмите кнопку [OK] (📖29).

- Кнопками [▲][▼] выберите [Добавить], затем нажмите кнопку [OK] (📖30).

- Кнопками [▲][▼] выберите [Добавить новое лицо], затем нажмите кнопку [OK] (📖30).

### 2 Зарегистрируйте информацию о лице.

- Направьте камеру таким образом, чтобы лицо человека, которого требуется зарегистрировать, находилось в серой рамке в центре экрана.
- Убедитесь, что на лице появилась белая рамка (означающая, что лицо распознано), затем произведите съемку.
- Если лицо не распознано, регистрация информации о лице невозможна.

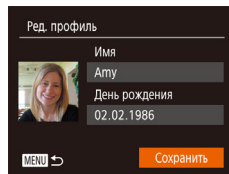
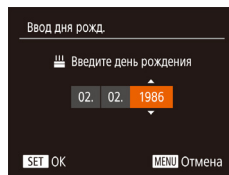
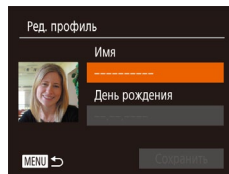
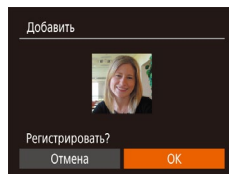

- После появления запроса [Регистрировать?] кнопками [◀][▶] выберите [OK], затем нажмите кнопку [OK] (📖30).
- Отображается экран [Ред. профиль].

### 3 Зарегистрируйте имя и дату рождения человека.

- Нажмите кнопку [OK] для открытия клавиатуры, затем введите имя (📖30).

- Для регистрации даты рождения на экране [Ред. профиль] кнопками [▲][▼] выберите пункт [День рождения], затем нажмите кнопку [OK] (📖30).

- Кнопками [◀][▶] выберите вариант.
- Кнопками [▲][▼] установите дату.
- После завершения нажмите кнопку [OK] (📖30).

### 4 Сохраните настройки.

- Кнопками [▲][▼] выберите пункт [Сохранить], затем нажмите кнопку [OK] (📖30).
- После появления сообщения кнопками [◀][▶] выберите пункт [Да], затем нажмите кнопку [OK] (📖30).

Перед использованием

Основные операции

Руководство по расширенным операциям

1 Основные сведения о камере

2 Автоматический/гибридный автоматический режим

3 Другие режимы съемки

4 Режим P

5 Режимы Tv, Av и M

6 Режим воспроизведения

7 Функции Wi-Fi

8 Меню настройки

9 Принадлежности

10 Приложение

Алфавитный указатель

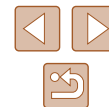

## 5 Продолжите регистрацию информации о лице.

- Чтобы зарегистрировать еще до четырех экземпляров информации о лице, повторите шаг 2.
- Распознавание лиц упрощается, если помимо снимка в фас добавить и другую информацию о лице, например снимки немного в профиль, снимок с улыбкой и снимки в помещении и вне помещения.



- При выполнении шага 2 вспышка не срабатывает.
- Если на шаге 3 не была зарегистрирована дата рождения, значки «Малыши» и «Дети» в режиме [AUTO] (📖36) не отображаются.



- Можно перезаписать зарегистрированную информацию о лице или добавить информацию о лице позже, если не все пять позиций информации о лице заняты (📖46).

## Съемка

Если заранее зарегистрировать людей, камера будет приоритетно выбирать их в качестве главного объекта и во время съемки оптимизировать фокусировку, яркость и цвета для этих людей.

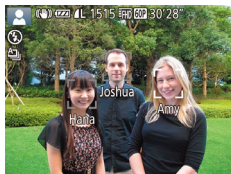

- Когда камера направлена на объект, отображаются имена максимум трех зарегистрированных человек, если они обнаружены.
- Произведите съемку.
- Отображаемые имена записываются в фотографиях. Даже если люди обнаружены, но их имена не отображаются, эти имена (максимум пять человек) будут записаны в изображении.



- Возможно ошибочное определение других людей, отличных от зарегистрированных, если их лица имеют похожие черты.



- Зарегистрированные люди могут неправильно определяться, если снимаемое изображение или эпизод существенно отличаются от зарегистрированной информации о лице.
- Если зарегистрированное лицо не определяется или плохо определяется, запишите вместо зарегистрированной информации новую информацию о лице. Регистрация информации о лице непосредственно перед съемкой упрощает определение зарегистрированных лиц.
- Если человек ошибочно определен как другой человек, но съемка была продолжена, записанное в изображении имя можно отредактировать или удалить во время воспроизведения (📖91).
- Так как лица малышей и детей быстро изменяются по мере роста, необходимо регулярно обновлять информацию об их лицах (📖46).
- Если не требуется записывать имена в фотографиях, выберите пункт [Парам. идентификатора лица] на вкладке [📷], выберите пункт [Идентиф. лица], затем выберите значение [Откл.].
- Имена, записанные в изображении, можно пропеть на экране воспроизведения (режим простой информации) (📖85).
- В режиме [📷] имена не отображаются на экране съемки, но записываются на фотографиях.
- Имена, записанные при серийной съемке (📖44, 📖78), записываются в том же положении, что и на первом кадре. Имена записываются в том же положении, что и на первом кадре, даже если объекты перемещаются.

## Проверка и редактирование зарегистрированной информации

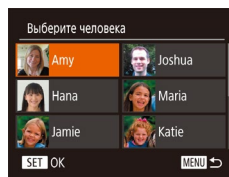
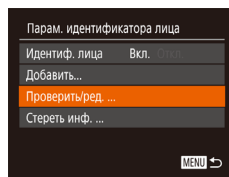

### 1 Откройте экран [Проверить/ред.].

- В соответствии с шагом 1 раздела «Регистрация информации функции идентификации лица» (📖46) выберите пункт [Проверить/ред.] и нажмите кнопку [📷].

### 2 Выберите человека для проверки или редактирования информации о нем.

- Кнопками [▲][▼][◀][▶] выберите человека, информацию о котором требуется проверить или отредактировать, затем нажмите кнопку [📷].

Перед использованием

Основные операции

Руководство по расширенным операциям

1 Основные сведения о камере

2 Автоматический/гибридный автоматический режим

3 Другие режимы съемки

4 Режим P

5 Режимы Tv, Av и M

6 Режим воспроизведения

7 Функции Wi-Fi

8 Меню настройки

9 Принадлежности

10 Приложение

Алфавитный указатель



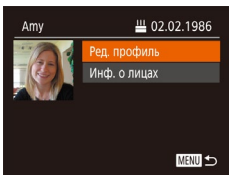

### 3 Проверьте или требуемым образом отредактируйте информацию.

- Для проверки имени или даты рождения кнопками [▲][▼] выберите [Ред. профиль], затем нажмите кнопку [OK]. На открывшемся экране можно изменить имя или дату рождения, как описано в шаге 3 раздела «Регистрация информации функции идентификации лица» (46).
- Чтобы проверить информацию о лице, выберите пункт [Инф. о лицах] (кнопками [▲][▼]), затем нажмите кнопку [OK]. Нажмите кнопку [OK] на отображающемся экране, кнопками [▲][▼] [◀][▶] выберите информацию о лице, которую требуется удалить, затем нажмите кнопку [OK]. После появления запроса [Стереть?] кнопками [◀][▶] выберите [OK], затем нажмите кнопку [OK], чтобы удалить информацию о лице.



- Даже если изменить имена в пункте [Ред. профиль], имена, записанные в ранее снятых фотографиях, не изменяются.

### Перезапись и добавление информации о лице

Вместо существующей информации о лице можно записать новую информацию. Информацию о лице следует регулярно обновлять, особенно в случае малышей и детей, так как их лица быстро изменяются по мере роста. Можно также добавлять информацию о лице, если заняты не все пять позиций информации о лице.

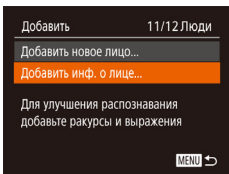

### 1 Откройте экран [Добавить инф. о лице].

- В соответствии с шагом 1 раздела «Регистрация информации функции идентификации лица» (46) выберите пункт [Добавить инф. о лице] и нажмите кнопку [OK].

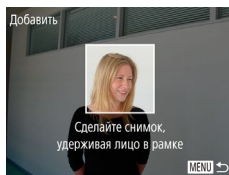
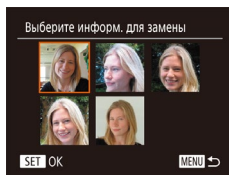
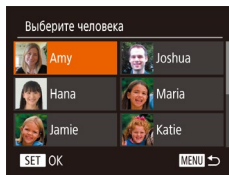

### 2 Выберите имя человека для использования при перезаписи.

- Кнопками [▲][▼][◀][▶] выберите имя человека, для которого требуется перезаписать информацию о лице, затем нажмите кнопку [OK].
- Если уже зарегистрированы пять вариантов информации о лице, отображается сообщение. Кнопками [◀][▶] выберите [OK], затем нажмите кнопку [OK].
- Если зарегистрировано четыре или менее вариантов информации о лице, переходите к шагу 4 для добавления варианта.

### 3 Выберите информацию о лице, которую требуется перезаписать.

- Кнопками [▲][▼][◀][▶] выберите информацию о лице, которую требуется перезаписать, затем нажмите кнопку [OK].

### 4 Зарегистрируйте информацию о лице.

- Произведите съемку в соответствии с шагом 2 раздела «Регистрация информации функции идентификации лица» (46), затем зарегистрируйте новую информацию о лице.
- Распознавание лиц упрощается, если помимо снимка в фас добавить и другую информацию о лице, например снимки немного в профиль, снимок с улыбкой и снимки в помещении и вне помещения.

Перед использованием

Основные операции

Руководство по расширенным операциям

1 Основные сведения о камере

2 Автоматический/гибридный автоматический режим

3 Другие режимы съемки

4 Режим P

5 Режимы Tv, Av и M

6 Режим воспроизведения

7 Функции Wi-Fi

8 Меню настройки

9 Принадлежности

10 Приложение

Алфавитный указатель





- Если все пять позиций информации заполнены, добавление информации о лице невозможно. Выполните приведенные выше шаги для перезаписи информации о лице.
- Если имеется четыре свободные позиции или менее, с помощью приведенных выше шагов можно добавить новую информацию о лице, но перезапись информации о лице невозможна. Сначала удалите ненужную существующую информацию (📖47), затем зарегистрируйте требуемую новую информацию о лице (📖46).

## Удаление зарегистрированной информации

Можно удалить информацию (информация о лице, имена, даты рождения), зарегистрированную в функции идентификации лиц. Однако имена, записанные в ранее снятых изображениях, не удаляются.

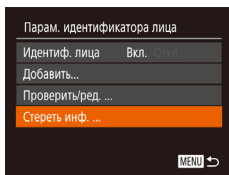

### 1 Откройте экран [Стереть инф.].

- В соответствии с инструкциями шага 1 раздела «Регистрация информации функции идентификации лица» (📖46) выберите пункт [Стереть инф.].

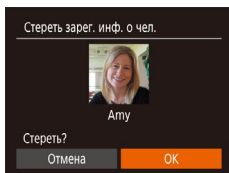

### 2 Выберите имя человека, для которого требуется удалить информацию.

- Кнопками [▲][▼][◀][▶] выберите имя человека, которого требуется удалить, затем нажмите кнопку [👤].
- После появления запроса [Стереть?] кнопками [◀][▶] выберите [ОК], затем нажмите кнопку [👤].



- После удаления информации о зарегистрированных людях отображение их имен (📖87), перезапись их информации (📖91) и поиск изображений с этими людьми (📖88) будут невозможны.



- Можно также удалить имена, записанные в изображениях (📖91).

## Функции настройки изображения

### Изменение формата кадра

► Фотографии ► Видеофильмы

Формат кадра (отношение ширины к высоте) можно изменить в соответствии с приведенными ниже инструкциями.



- Нажмите кнопку [👤], выберите в меню значок [4:3], затем выберите требуемый вариант (📖28).
- После завершения настройки будет обновлено соотношение сторон экрана.
- Чтобы восстановить исходную настройку, повторите эту операцию, но выберите значок [4:3].



16:9	Используется для отображения на широкоэкранных телевизорах высокой четкости или аналогичных устройствах отображения.
3:2	Формат кадра, соответствующий 35-миллиметровой пленке. Используется для печати изображений на бумаге формата 130 × 180 мм или формата почтовой открытки.
4:3	Собственный формат экрана камеры. Используется для отображения на телевизорах стандартной четкости или аналогичных устройствах отображения. Также используется для печати изображений на бумаге формата 90 × 130 мм или форматов серии А.
1:1	Квадратный формат кадра.



- Недоступно в режиме [📹].

Перед использованием

Основные операции

Руководство по расширенным операциям

1 Основные сведения о камере

2 Автоматический/гибридный автоматический режим

3 Другие режимы съемки

4 Режим P

5 Режимы Tv, Av и M

6 Режим воспроизведения

7 Функции Wi-Fi

8 Меню настройки

9 Принадлежности

10 Приложение

Алфавитный указатель



## Изменение разрешения изображения (размер изображения)

► Фотографии ► Видеофильмы

Выберите одно из 4 значений разрешения изображения в соответствии с приведенными ниже инструкциями. Сведения о количестве снимков, которые можно записать при каждом значении разрешения на карту памяти, см. в разделе «Количество снимков, которые можно записать на карту памяти» (📖180).



- Нажмите кнопку [L], выберите в меню значок [L], затем выберите требуемый вариант (📖28).
- Отображается настроенное значение.
- Чтобы восстановить исходную настройку, повторите эту операцию, но выберите значок [L].

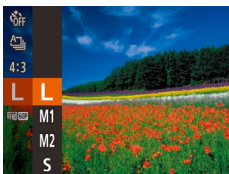

### Рекомендации по выбору разрешения в зависимости от формата бумаги (для изображений 4:3)

<b>L</b>	A2 (420 × 594 мм)
<b>M1</b>	A3 – A5 (297 × 420 – 148 × 210 мм)
<b>M2</b>	90 × 130 мм, 130 × 180 мм, Открытка
<b>S</b>	Для отправки по электронной почте и аналогичных целей



- Недоступно в режиме [A4].

## Коррекция зеленоватых оттенков областей изображения при освещении ртутными лампами

► Фотографии ► Видеофильмы

В режиме [AUTO] объекты или задний план на снимках ночных сюжетов с освещением ртутными лампами могут приобретать зеленоватый оттенок. Этот зеленоватый оттенок можно автоматически исправлять при съемке, используя многозонный баланс белого.

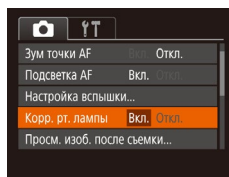
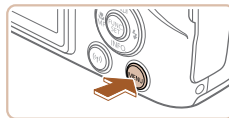

- Нажмите кнопку [MENU], выберите пункт [Корр. рт. лампы] на вкладке [📷], затем выберите значение [Вкл.] (📖29).
- После завершения настройки отображается значок [A].
- Чтобы восстановить исходную настройку, повторите эту операцию, но выберите значение [Откл.].



- После завершения съемки с освещением ртутными лампами следует вернуть для параметра [Корр. рт. лампы] значение [Откл.]. В противном случае возможна ошибочная коррекция зеленых оттенков, не связанных с освещением ртутными лампами.



- Попробуйте сначала сделать несколько тестовых снимков и проверьте, достигнут ли требуемый результат.
- При серийной съемке (📖44) для этого параметра устанавливается значение [Откл.], которое невозможно изменить.

Перед использованием

Основные операции

Руководство по расширенным операциям

**1** Основные сведения о камере

**2** Автоматический/гибридный автоматический режим

**3** Другие режимы съемки

**4** Режим P

**5** Режимы Tv, Av и M

**6** Режим воспроизведения

**7** Функции Wi-Fi

**8** Меню настройки

**9** Принадлежности

**10** Приложение

Алфавитный указатель



## Изменение качества видеозображения

► Фотографии ► Видеофильмы

Предусмотрено 4 значения качества изображения. Сведения о максимальной длительности видеозаписей, которые поместятся на карту памяти при каждом уровне качества, см. в разделе «Время записи на карту памяти» (📖 180).



- Нажмите кнопку **[Q]**, выберите в меню значок **[FHD 60P]**, затем выберите требуемый вариант (📖 28).
- Отображается настроенное значение.
- Чтобы восстановить исходную настройку, повторите эту операцию, но выберите значок **[FHD 30P]**.



Качество изображения	Разрешение	Частота кадров	Сведения
<b>[FHD 60P]</b>	1920 × 1080	60 кадров/с	Для съемки с разрешением высокой четкости Full HD
<b>[FHD 30P]</b>	1920 × 1080	30 кадров/с	
<b>[HD 30P]</b>	1280 × 720	30 кадров/с	Для съемки с разрешением высокой четкости
<b>[VGA 30P]</b>	640 × 480	30 кадров/с	Для съемки со стандартным разрешением



- В режимах **[FHD 60P]**, **[FHD 30P]** и **[HD 30P]** черные полосы, отображаемые вверху и внизу экрана, указывают, что эта область изображения не записывается.

## Полезные функции съемки

### Отображение линий сетки

► Фотографии ► Видеофильмы

На экран можно вывести линии сетки для контроля вертикального и горизонтального направлений во время съемки.

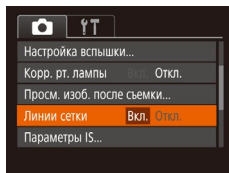
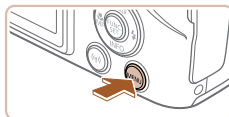

- Нажмите кнопку **[MENU]**, выберите пункт **[Линии сетки]** на вкладке **[📷]**, затем выберите значение **[Вкл.]** (📖 29).
- После завершения настройки на экране отображаются линии сетки.
- Чтобы восстановить исходную настройку, повторите эту операцию, но выберите значение **[Откл.]**.



- Линии сетки не записываются на снимках.

Перед использованием

Основные операции

Руководство по расширенным операциям

**1** Основные сведения о камере

**2** Автоматический/гибридный автоматический режим

**3** Другие режимы съемки

**4** Режим P

**5** Режимы Tv, Av и M

**6** Режим воспроизведения

**7** Функции Wi-Fi

**8** Меню настройки

**9** Принадлежности

**10** Приложение

Алфавитный указатель





## Увеличение области, на которую произведена фокусировка

► Фотографии ► Видеофильмы

Фокусировку можно проверить, наполовину нажав кнопку спуска затвора — при этом будет увеличена сфокусированная область изображения в рамке автофокусировки.



### 1 Выполните настройку.

- Нажмите кнопку [MENU], выберите пункт [Зум точки AF] на вкладке [Камера], затем выберите значение [Вкл.] (📖29).

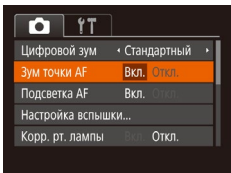

### 2 Проверьте фокусировку.

- Нажмите наполовину кнопку спуска затвора. Лицо, определенное в качестве главного объекта, увеличивается.
- Для восстановления исходной настройки выберите на шаге 1 значение [Откл.].



- В указанных ниже случаях при наполовину нажатой кнопке спуска затвора область фокусировки не увеличивается.
  - Если лицо не обнаружено, если человек находится слишком близко к камере и его лицо не помещается на экране или если камера обнаруживает перемещение объекта.
  - При использовании цифрового зума (📖38)
  - При использовании следящего автофокуса (📖75)
  - При использовании телевизора в качестве дисплея (📖148)
- Недоступно в режиме [Съемка] (📖3).

## Отключение автоматического уровня

► Фотографии ► Видеофильмы

Обычно автоматический уровень обеспечивает горизонтальность видеоизображения во время съемки. Чтобы отменить эту функцию, выберите значение [Откл.].

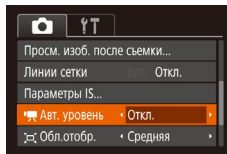

- Нажмите кнопку [MENU], выберите пункт [Авт. уровень] на вкладке [Камера], затем выберите значение [Откл.] (📖29).



- После начала видеосъемки отображаемая область изображения изменяется и объекты увеличиваются (📖53).

Перед использованием

Основные операции

Руководство по расширенным операциям

1 Основные сведения о камере

2 Автоматический/гибридный автоматический режим

3 Другие режимы съемки

4 Режим P

5 Режимы Tv, Av и M

6 Режим воспроизведения

7 Функции Wi-Fi

8 Меню настройки

9 Принадлежности

10 Приложение

Алфавитный указатель





## Изменение настроек режима IS

► Фотографии ► Видеофильмы

### Отключение стабилизации изображения

Если камера неподвижна (например, при съемке со штативом), следует отключить стабилизацию изображения, установив значение [Откл.].

#### 1 Откройте экран настройки.

- Нажмите кнопку [MENU], выберите пункт [Параметры IS] на вкладке [📷], затем нажмите кнопку [📖] (📖29).

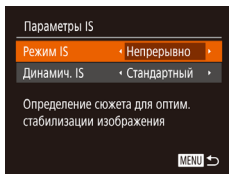

#### 2 Выполните настройку.

- Выберите пункт [Режим IS], затем выберите требуемое значение (📖29).

Непрерывно	Стабилизация изображения, оптимальная для условий съемки, применяется автоматически (интеллектуальная стабилизация изображения) (📖37).
Откл.	Стабилизация изображения отключена.

## Съемка видеофильмов с объектами того же размера, с которым они отображаются до начала съемки

► Фотографии ► Видеофильмы

Обычно после начала видеосъемки область изображения изменяется и объекты увеличиваются для обеспечения возможности выравнивания изображения и коррекции значительных сотрясений камеры.

Чтобы при съемке видеофильма размер объектов оставался таким же, как и до начала съемки, можно уменьшить степень стабилизации изображения и отменить автоматический уровень.

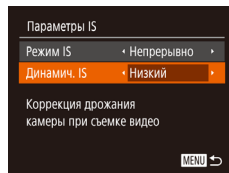

- Выполните шаги из раздела «Отключение автоматического уровня» (📖52), чтобы задать для пункта [📷 Авт. уровень] значение [Откл.].
- Откройте экран [Параметры IS], как описано в шаге 1 раздела «Отключение стабилизации изображения» (📖53).
- Выберите пункт [Динамич. IS], затем выберите значение [Низкий] (📖53).



- Можно также задать для параметра [Режим IS] значение [Откл.], чтобы объекты записывались с тем же размером, с каким они отображались перед съемкой.
- Если для параметра [Режим IS] задано значение [Откл.] (📖53), параметр [Динамич. IS] недоступен.
- Если установлено качество видео [📷 80p], параметр «Динамич. IS» принимает значение [Стандартный], которое не может быть изменено.

Перед использованием

Основные операции

Руководство по расширенным операциям

1 Основные сведения о камере

2 Автоматический/гибридный автоматический режим

3 Другие режимы съемки

4 Режим P

5 Режимы Tv, Av и M

6 Режим воспроизведения

7 Функции Wi-Fi

8 Меню настройки

9 Принадлежности

10 Приложение

Алфавитный указатель



## Настройка работы камеры

Функции съемки можно настраивать на вкладке [CAMERA] меню, как указано ниже. Инструкции по функциям меню см. в разделе «Использование экрана меню» (📖29).

### Отключение подсветки для автофокусировки

► Фотографии ► Видеофильмы

Для помощи в фокусировке при нажатии наполовину кнопки спуска затвора в условиях недостаточной освещенности загорается лампа. Эту лампу можно отключить.

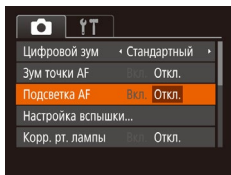

- Нажмите кнопку [MENU], выберите пункт [Подсветка AF] на вкладке [CAMERA], затем выберите значение [Откл.] (📖29).
- Чтобы восстановить исходную настройку, повторите эту операцию, но выберите значение [Вкл.].

## Предотвращение включения лампы уменьшения эффекта «красных глаз»

► Фотографии ► Видеофильмы

Можно отключить лампу уменьшения эффекта «красных глаз», которая загорается для уменьшения этого эффекта при съемке со вспышкой в условиях недостаточной освещенности.

### 1 Откройте экран [Настройка вспышки].

- Нажмите кнопку [MENU], выберите пункт [Настройка вспышки] на вкладке [CAMERA], затем нажмите кнопку [OK] (📖29).

### 2 Выполните настройку.

- Выберите значение [Откл.] (📖29).
- Чтобы восстановить исходную настройку, повторите эту операцию, но выберите значение [Вкл.].

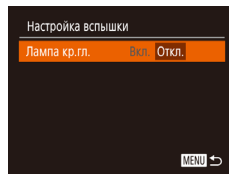

Перед использованием

Основные операции

Руководство по расширенным операциям

1 Основные сведения о камере

2 Автоматический/гибридный автоматический режим

3 Другие режимы съемки

4 Режим P

5 Режимы Tv, Av и M

6 Режим воспроизведения

7 Функции Wi-Fi

8 Меню настройки

9 Принадлежности

10 Приложение

Алфавитный указатель

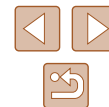

## Изменение стиля отображения изображения после съемки

► Фотографии ► Видеофильмы

Можно изменить длительность отображения изображений сразу после съемки, а также состав отображаемой информации.

### Изменение времени отображения изображения после съемки

#### 1 Откройте экран [Просм. изоб. после съемки].

- Нажмите кнопку [MENU], выберите пункт [Просм. изоб. после съемки] на вкладке [📷], затем нажмите кнопку [ⓘ] (📖29).

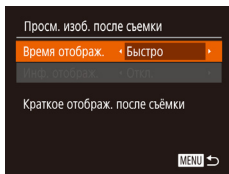

#### 2 Выполните настройку.

- Выберите пункт [Время отображ.], затем выберите требуемое значение.
- Чтобы восстановить исходную настройку, повторите эту операцию, но выберите значение [Быстро].

Быстро	Изображения отображаются только до момента готовности к съемке следующего кадра.
2 с, 4 с, 8 с	Изображения отображаются в течение указанного времени. Даже когда отображается этот снимок, можно сделать следующий снимок, снова наполовину нажав кнопку спуска затвора.
Удержан	Изображение отображается до тех пор, пока пользователь не нажмет наполовину кнопку спуска затвора.
Откл.	Изображения после съемки не отображаются.

### Изменение экрана, отображаемого после съемки

Измените способ отображения изображений после съемки, как указано ниже.

#### 1 Задайте для параметра [Время отображ.] значение [2 сек.], [4 сек.], [8 сек.] или [Удержан] (📖55).

#### 2 Выполните настройку.

- Выберите пункт [Инф. отображ.], затем выберите требуемое значение.
- Чтобы восстановить исходную настройку, повторите эту операцию, но выберите значение [Откл.].

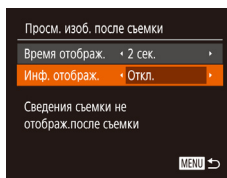

Откл.	Отображается только изображение.
Детально	Отображение сведений о параметрах съемки (📖168).



- Если для параметра [Время отображ.] (📖55) задано значение [Откл.] или [Быстро], для параметра [Инф. отображ.] устанавливается значение [Откл.], которое не может быть изменено.
- Нажимая кнопку [▼] во время отображения изображения после съемки, можно переключать выводимую информацию. Обратите внимание, что настройки пункта [Инф. отображ.] не изменяются. Можно также удалить изображения, нажав кнопку [🗑️], или защитить изображения (📖94) либо пометить их как избранные (📖100), нажав кнопку [📌].

Перед использованием

Основные операции

Руководство по расширенным операциям

1 Основные сведения о камере

2 Автоматический/гибридный автоматический режим

3 Другие режимы съемки

4 Режим P

5 Режимы Tv, Av и M

6 Режим воспроизведения

7 Функции Wi-Fi

8 Меню настройки

9 Принадлежности

10 Приложение

Алфавитный указатель



# 3

## Другие режимы съемки

Более эффективная съемка различных сюжетов, а также получение снимков, улучшенных с помощью уникальных эффектов изображения или снятых с использованием специальных функций

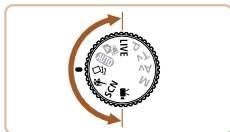

## Настройка яркости/цвета (Непосредственный контроль)

► Фотографии ► Видеофильмы

Яркость или цвета изображения при съемке можно легко настраивать в соответствии с приведенными ниже инструкциями.



### 1 Перейдите в режим [LIVE].

- Поверните диск установки режима в положение [LIVE].

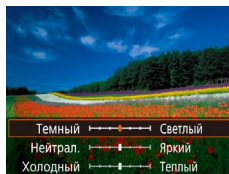

### 2 Выполните настройку.

- Нажмите кнопку [▼], чтобы открыть экран настройки. Кнопками [▲][▼] выберите требуемый пункт, затем задайте значение кнопками [◀][▶] или диском [☀], контролируя индикацию на экране.
- Нажмите кнопку [⊕].

### 3 Произведите съемку.

Яркость	Для получения более ярких изображений перемещайте регулятор вправо, для получения более темных изображений перемещайте регулятор влево.
Цвет	Для получения более ярких цветов изображений перемещайте регулятор вправо, для получения более приглушенных цветов изображений перемещайте регулятор влево.
Цветовой тон	Для получения теплого, красноватого оттенка перемещайте регулятор вправо, для получения более холодного, синеватого оттенка перемещайте регулятор влево.

Перед использованием

Основные операции

Руководство по расширенным операциям

1 Основные сведения о камере

2 Автоматический/гибридный автоматический режим

3 Другие режимы съемки

4 Режим P

5 Режимы Tv, Av и M

6 Режим воспроизведения

7 Функции Wi-Fi

8 Меню настройки

9 Принадлежности

10 Приложение

Алфавитный указатель



## Съемка нескольких разных изображений для каждого кадра (Творческий снимок)

► Фотографии ► Видеофильмы

### Съемка нескольких разных изображений для каждого кадра

Камера определяет объект и условия съемки, автоматически применяя специальные эффекты и изменяя компоновку кадра для выделения объекта. Для каждого снимка записываются шесть фотографий. Можно снимать несколько фотографий с применением эффектов, используя параметры, определенные камерой.

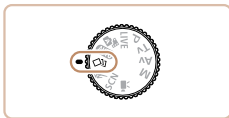

#### 1 Перейдите в режим [C].

- Поверните диск установки режима в положение [C].

#### 2 Произведите съемку.

- Полностью нажмите кнопку спуска затвора. Во время съемки три раза воспроизводится звук срабатывания затвора.
- Сначала шесть снимков отображаются друг за другом, а затем одновременно в течение приблизительно 2 с.
- Чтобы изображения отображались до тех пор, пока не будет наполовину нажата кнопка спуска затвора, нажмите кнопку [M]. Чтобы в этом состоянии вывести изображение на весь экран, выберите его кнопками [▲][▼][◀][▶], затем нажмите кнопку [M].
- Для возврата к исходному виду экрана нажмите кнопку [MENU].



- Если срабатывает вспышка, съемка занимает заметное время, – держите камеру неподвижно, пока три раза не будет подан звуковой сигнал срабатывания затвора.
- Шесть изображений обрабатываются совместно как группа (90).
- Одновременно эти шесть изображений выводятся на экран (как показано в шаге 2) только сразу после съемки.

### Выбор эффектов

Можно выбрать эффекты для изображений, снятых в режиме [C].



- После выбора режима [C] выберите эффект, поворачивая диск [C].

А Авто	Все эффекты
Р Ретро	Изображения похожи на старые фотографии
М Монохромный	Изображения получаются одноцветными
С Специальный	Яркие, характерные изображения
Н Натуральный	Смягченные, естественно выглядящие изображения

### Съемка видеофильмов с различными эффектами

После съемки видеофильма камера определяет объект и снимаемый эпизод, затем автоматически применяет различные эффекты, такие как замедленное или ускоренное воспроизведение. Камера автоматически объединяет не более четырех видеофильмов в короткий видеофильм длительностью 15 – 25 с (Творческий снимок). Обратите внимание, что звук не записывается.

#### 1 Перейдите в режим [C].

- Поверните диск установки режима в положение [C].

Перед использованием

Основные операции

Руководство по расширенным операциям

1 Основные сведения о камере

2 Автоматический/гибридный автоматический режим

3 Другие режимы съемки

4 Режим P

5 Режимы Tv, Av и M

6 Режим воспроизведения

7 Функции Wi-Fi

8 Меню настройки

9 Принадлежности

10 Приложение

Алфавитный указатель



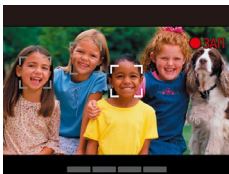

## 2 Снимите первый видеофильм.

- Для начала съемки нажмите кнопку видеосъемки. Отображается шкала, показывающая прошедшее время.
- После записи видеофильма длительностью 3 – 6 с съемка автоматически завершается.

## 3 Снимите со второго по четвертый видеофильмы.

- Три раза повторите операцию из шага 2, чтобы снять четыре видеофильма.



- В случае смены даты в момент, когда число видеофильмов меньше четырех, видеофильмы сохраняются как отдельные файлы.



- Эффекты, применяемые к видеофильмам с первого по четвертый, обычно одинаковы; однако можно изменить эффекты для каждого видеофильма (157).
- Отдельные главы можно редактировать (106).

## Воспроизведение творческого видеофильма

Можно выбрать и просмотреть творческий видеофильм, снятый в режиме [ ] (86).

## Съемка движущихся объектов (Спорт)

► Фотографии ► Видеофильмы

Серийная съемка с фокусировкой камеры на движущиеся объекты.



### 1 Перейдите в режим [ ].

- Поверните диск установки режима в положение [ ].



### 2 Сфокусируйтесь.

- При наполовину нажатой кнопке спуска затвора камера непрерывно настраивает фокусировку и яркость изображения в том месте, в котором отображается синяя рамка.

### 3 Произведите съемку.

- Для серийной съемки полностью нажмите кнопку спуска затвора и удерживайте ее нажатой.



- В режиме [ ] снимки могут выглядеть зернистыми из-за того, что число ISO (70) увеличивается в соответствии с условиями съемки.
- Подробные сведения о диапазоне съемки в режиме [ ] см. в разделе «Диапазон съемки» (179).
- После серийной съемки дальнейшая съемка может быть доступна только после некоторой задержки. Обратите внимание, что с картами памяти некоторых типов эта задержка может увеличиваться.
- Скорость съемки может снижаться в зависимости от условий съемки, параметров камеры и положения зумирования.
- При съемке в режиме [ ] Авто (41) серийная съемка не поддерживается.

Перед использованием

Основные операции

Руководство по расширенным операциям

1 Основные сведения о камере

2 Автоматический/гибридный автоматический режим

3 Другие режимы съемки

4 Режим P

5 Режимы Tv, Av и M

6 Режим воспроизведения

7 Функции Wi-Fi

8 Меню настройки

9 Принадлежности

10 Приложение

Алфавитный указатель



## Определенные сюжеты

Выберите режим, соответствующий снимаемому сюжету, и камера автоматически настроит параметры для получения оптимальных снимков.



### 1 Перейдите в режим [SCN].

- Поверните диск установки режима в положение [SCN].

### 2 Выберите режим съемки.

- Нажмите кнопку [Fn], выберите в меню значок [P], затем выберите режим съемки (стр. 28).

### 3 Произведите съемку.

#### Съемка портретов (Портрет)

► Фотографии ► Видеофильмы

- Съемка людей с эффектом смягчения.

#### Съемка вечерних сюжетов без штатива (Ночная съемка с рук)

► Фотографии ► Видеофильмы

- Превосходные кадры вечерних сюжетов или портреты на фоне вечерних сюжетов без необходимости обеспечения полной неподвижности камеры, например с помощью штатива.
- Единый кадр получается путем объединения последовательных кадров для снижения сотрясения камеры и уменьшения шумов изображения.



#### Съемка при недостаточной освещенности (Недостаточная освещенность)

► Фотографии ► Видеофильмы

- Съемка с минимальным сотрясением камеры и смазыванием объектов даже в условиях недостаточной освещенности.

#### Съемка фейерверков (Фейерверк)

► Фотографии ► Видеофильмы

- Яркие снимки фейерверков.



- В режиме [P] установите камеру на штатив или примите другие меры для сохранения неподвижности камеры и исключения ее сотрясения. Кроме того, при использовании штатива или других способов закрепления камеры следует задать для параметра [Режим IS] значение [Откл.] (стр. 53).



- В режиме [M] устанавливается разрешение [M] (2592 × 1944), изменить которое невозможно.
- Хотя в режиме [P] при наполовину нажатой кнопке спуска затвора никакие рамки не отображаются, оптимальная фокусировка все равно определяется.

Перед использованием

Основные операции

Руководство по расширенным операциям

1 Основные сведения о камере

2 Автоматический/гибридный автоматический режим

3 Другие режимы съемки

4 Режим P

5 Режимы Tv, Av и M

6 Режим воспроизведения

7 Функции Wi-Fi

8 Меню настройки

9 Принадлежности

10 Приложение

Алфавитный указатель



## Применение специальных эффектов

Добавление в изображение различных эффектов при съемке.



### 1 Выберите режим съемки.

- В соответствии с шагами 1 – 2 раздела «Определенные сюжеты» (📖59) выберите режим съемки.

### 2 Произведите съемку.

#### 👤 Съемка с яркими цветами (Сверхъяркий)

▶ Фотографии ▶ Видеофильмы

- Снимки с насыщенными, яркими цветами.



#### 🖼️ Снимки в плакатном стиле (Эффект плаката)

▶ Фотографии ▶ Видеофильмы

- Снимки, похожие на старый плакат или иллюстрацию.



- В режимах [📷] и [📹] попробуйте сначала сделать несколько тестовых снимков и проверьте, достигнут ли требуемый результат.

## Съемка с эффектом объектива «Рыбий глаз» (Эффект Рыбий глаз)

▶ Фотографии ▶ Видеофильмы

Съемка с эффектом искажения объектива типа «Рыбий глаз».

### 1 Выберите значок [📷].

- В соответствии с шагами 1 – 2 раздела «Определенные сюжеты» (📖59) выберите значок [📷].

### 2 Выберите уровень эффекта.

- Дискон [🔸] выберите уровень эффекта.
- Отображается предварительное изображение, показывающее вид снимка с примененным эффектом.



### 3 Произведите съемку.



- Попробуйте сначала сделать несколько тестовых снимков и проверьте, достигнут ли требуемый результат.

## Снимки, напоминающие миниатюрные модели (Эффект миниатюры)

▶ Фотографии ▶ Видеофильмы

Создает эффект миниатюрной модели, размывая области изображения выше и ниже выбранной области.

Можно также снимать видеофильмы, выглядящие как эпизоды в миниатюрных моделях, выбирая скорость воспроизведения перед съемкой видеофильма. Во время воспроизведения люди и объекты в эпизодах будут двигаться быстро. Обратите внимание, что звук не записывается.

### 1 Выберите значок [📷].

- В соответствии с шагами 1 – 2 раздела «Определенные сюжеты» (📖59) выберите значок [📷].

Перед использованием

Основные операции

Руководство по расширенным операциям

1 Основные сведения о камере

2 Автоматический/гибридный автоматический режим

3 Другие режимы съемки

4 Режим P

5 Режимы Tv, Av и M

6 Режим воспроизведения

7 Функции Wi-Fi

8 Меню настройки

9 Принадлежности

10 Приложение

Алфавитный указатель







- Отображается белая рамка, показывающая область изображения, которая не будет размыта.

## 2 Выберите область, на которую нужно сфокусироваться.

- Нажмите кнопку [▼].
- Для изменения размера рамки перемещайте рычаг зумирования, для перемещения рамки нажимайте кнопки [▲][▼].



## 3 Для видеофильмов выберите скорость воспроизведения видеофильма.

- Для выбора скорости поворачивайте диск [⚙️].

## 4 Вернитесь на экран съемки и произведите съемку.

- Нажмите кнопку [📷] для возврата на экран съемки, затем произведите съемку.

### Скорость воспроизведения и приблизительное время воспроизведения (для клипов длительностью 1 мин)

Скорость	Время воспроизведения
5x	Прибл. 12 с
10x	Прибл. 6 с
20x	Прибл. 3 с

Видеофильмы воспроизводятся с частотой 30 кадров/с.



- При съемке видеофильмов зум недоступен. Установите зум до начала съемки.
- Попробуйте сначала сделать несколько тестовых снимков и проверьте, достигнут ли требуемый результат.



- Для изменения ориентации рамки на вертикальную нажмите на шаге 2 кнопки [◀][▶]. Для возврата к горизонтальной ориентации рамки нажимайте кнопки [▲][▼].
- При повороте камеры в вертикальное положение ориентация рамки изменится.
- Качество изображения видеофильма будет [4:3] при формате кадров [4:3] и [HD] при формате кадров [16:9] (49). Изменить эти настройки качества невозможно.
- Изменение коэффициента зумирования с помощью кнопки [📷] на экранах из шагов 2 и 3, а также во время съемки видеофильмов невозможно.

## Съемка с эффектом игрушечной камеры (Эффект игрушечной камеры)

▶ Фотографии ▶ Видеофильмы

Этот эффект делает изображения похожими на снимки, сделанные игрушечной камерой, за счет виньетирования (более темные и размытые углы изображения) и изменения общего цвета.

### 1 Выберите значок [📷].

- В соответствии с шагами 1 – 2 раздела «Определенные сюжеты» (59) выберите значок [📷].

### 2 Выберите цветовой тон.

- Для выбора цветового тона поворачивайте диск [⚙️].
- Отображается предварительное изображение, показывающее вид снимка с примененным эффектом.



### 3 Произведите съемку.

Стандартный	Снимки похожи на изображения, снятые игрушечной камерой.
Теплый	Тон изображений получается более теплым, чем при настройке [Стандартный].
Холодный	Тон изображений получается более холодным, чем при настройке [Стандартный].



- Попробуйте сначала сделать несколько тестовых снимков и проверьте, достигнут ли требуемый результат.

Перед использованием

Основные операции

Руководство по расширенным операциям

1 Основные сведения о камере

2 Автоматический/гибридный автоматический режим

3 Другие режимы съемки

4 Режим P

5 Режимы Tv, Av и M

6 Режим воспроизведения

7 Функции Wi-Fi

8 Меню настройки

9 Принадлежности

10 Приложение

Алфавитный указатель



## Съемка с эффектом мягкого фокуса

► Фотографии ► Видеофильмы

Эта функция позволяет снимать изображения, аналогичные получаемым при установке на камеру мягкорисующего фильтра. Можно настроить требуемый уровень эффекта.

### 1 Выберите значок [☉].

- В соответствии с шагами 1 – 2 раздела «Определенные сюжеты» (📖59) выберите значок [☉].



### 2 Выберите уровень эффекта.

- Диском [☀️] выберите уровень эффекта.
- Отображается предварительное изображение, показывающее вид снимка с примененным эффектом.

### 3 Произведите съемку.



- Попробуйте сначала сделать несколько тестовых снимков и проверьте, достигнут ли требуемый результат.

## Съемка в монохромном режиме

► Фотографии ► Видеофильмы

Снимайте черно-белые изображения, изображения в оттенках сепии или изображения в синем и белом цветах.

### 1 Выберите значок [🖼️].

- В соответствии с шагами 1 – 2 раздела «Определенные сюжеты» (📖59) выберите значок [🖼️].



### 2 Выберите цветовой тон.

- Для выбора цветового тона поворачивайте диск [🌈].
- Отображается предварительное изображение, показывающее вид снимка с примененным эффектом.

### 3 Произведите съемку.

Ч/б	Черно-белые снимки.
Сепия	Снимки в оттенках сепии.
Синий	Сине-белые снимки.

Перед использованием

Основные операции

Руководство по расширенным операциям

1 Основные сведения о камере

2 Автоматический/гибридный автоматический режим

3 Другие режимы съемки

4 Режим P

5 Режимы Tv, Av и M

6 Режим воспроизведения

7 Функции Wi-Fi

8 Меню настройки

9 Принадлежности

10 Приложение

Алфавитный указатель



## Специальные режимы для других целей

### Автоматическая съемка после обнаружения лица (Интеллектуальный затвор)

► Фотографии ► Видеофильмы

#### Автоматическая съемка после обнаружения улыбки

Камера автоматически производит съемку после обнаружения улыбки, даже без нажатия кнопки спуска затвора.

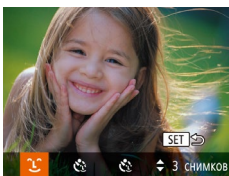

#### 1 Выберите значок [☺].

- В соответствии с шагами 1 – 2 раздела «Определенные сюжеты» (📖 59) выберите значок [☺], затем нажмите кнопку [▼].
- Кнопками [◀▶] выберите значок [☺], затем нажмите кнопку [☺].
- Камера переходит в режим ожидания съемки, и отображается сообщение [Обнаружение улыбки вкл.].



#### 2 Направьте камеру на снимаемого человека.

- Каждый раз, когда камера обнаруживает улыбку, загорается лампа и производится съемка.
- Для приостановки обнаружения улыбки нажмите кнопку [▲]. Для возобновления обнаружения улыбки снова нажмите кнопку [▲].



- После завершения съемки переключитесь в другой режим, в противном случае камера будет продолжать снимать при каждом обнаружении улыбки.



- Съемку можно также производить обычным образом, нажимая кнопку спуска затвора.
- Камере проще обнаруживать улыбки, когда объекты съемки обращены лицом к камере и открывают рот достаточно широко, чтобы были видны зубы.
- Для изменения количества кадров нажимайте кнопки [▲][▼] после выбора значка [☺] на шаге 1.
- При нажатой кнопке [☺] автоматическая съемка недоступна.

### Использование таймера при моргании

► Фотографии ► Видеофильмы

Направьте камеру на человека и полностью нажмите кнопку спуска затвора. Камера производит съемку приблизительно через 2 с после обнаружения моргания.



#### 1 Выберите значок [👁].

- В соответствии с шагами 1 – 2 раздела «Определенные сюжеты» (📖 59) выберите значок [👁], затем нажмите кнопку [▼].
- Кнопками [◀▶] выберите значок [👁], затем нажмите кнопку [👁].

#### 2 Выберите композицию кадра и нажмите наполовину кнопку спуска затвора.

- Убедитесь, что лицо объекта, который должен моргнуть, заключено в зеленую рамку автофоку-сировки.

#### 3 Полностью нажмите кнопку спуска затвора.

- Камера переходит в режим ожидания съемки, и отображается сообщение [Моргнуть для съемки].
- Начинает мигать лампа, и подается звуковой сигнал автоспуска.

Перед использованием

Основные операции

Руководство по расширенным операциям

1 Основные сведения о камере

2 Автоматический/гибридный автоматический режим

3 Другие режимы съемки

4 Режим P

5 Режимы Tv, Av и M

6 Режим воспроизведения

7 Функции Wi-Fi

8 Меню настройки

9 Принадлежности

10 Приложение

Алфавитный указатель



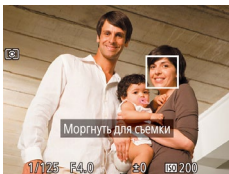

#### 4 Моргните, смотря прямо в камеру.

- Камера производит съемку приблизительно через 2 с после того как обнаружит, что человек, лицо которого находится внутри рамки, моргнул.
- Для отмены съемки после запуска таймера автоспуска нажмите кнопку [MENU].



- Если моргание не обнаружено, специально медленно моргните еще раз.
- Моргание может не обнаруживаться, если глаза закрыты волосами, шляпой или очками.
- Одновременное закрытие и открытие обоих глаз также распознается как моргание.
- Если моргание не обнаружено, камера производит съемку приблизительно через 15 с.
- Для изменения количества кадров нажимайте кнопки [▲][▼] после выбора значка [📷] на шаге 1.
- Если при полном нажатии кнопки спуска затвора люди в области съемки отсутствовали, съемка производится после того, как в области съемки появится человек и моргнет.
- После полного нажатия кнопки спуска затвора изменение коэффициента зумирования с помощью кнопки [ZOOM] невозможно.

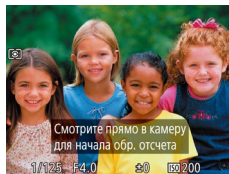

#### 2 Выберите композицию кадра и нажмите наполовину кнопку спуска затвора.

- Убедитесь, что вокруг лица, на которое производится фокусировка, отображается зеленая рамка, а вокруг остальных лиц отображаются белые рамки.

#### 3 Полностью нажмите кнопку спуска затвора.

- Камера переходит в режим ожидания съемки, и отображается сообщение [Смотрите прямо в камеру для начала обр. отсчета].
- Начинает мигать лампа, и подается звуковой сигнал автоспуска.

#### 4 Присоединитесь к объектам в области съемки и посмотрите в объектив.

- После того как камера обнаружит новое лицо, частота мигания лампы и подачи звукового сигнала автоспуска увеличивается. (Если должна сработать вспышка, лампа продолжает гореть, не мигая.) Приблизительно через 2 с производится съемка.
- Для отмены съемки после запуска таймера автоспуска нажмите кнопку [MENU].

### Использование таймера при определении лица

► Фотографии ► Видеофильмы

Камера производит съемку приблизительно через 2 с после обнаружения появления в области съемки еще одного лица (например, фотографа) (📷75). Это удобно, если фотограф хочет сняться на групповой фотографии, или для аналогичных снимков.



#### 1 Выберите значок [📷].

- В соответствии с шагами 1 – 2 раздела «Определенные сюжеты» (📖59) выберите значок [📷], затем нажмите кнопку [▼].
- Кнопками [◀][▶] выберите значок [📷], затем нажмите кнопку [📷].



- Даже если после присоединения фотографа к группе в области съемки его лицо не будет обнаружено, съемка производится прил. через 15 с.
- Для изменения количества кадров нажимайте кнопки [▲][▼] после выбора значка [📷] на шаге 1.
- После полного нажатия кнопки спуска затвора изменение коэффициента зумирования с помощью кнопки [ZOOM] невозможно.

Перед использованием
Основные операции
Руководство по расширенным операциям
<b>1</b> Основные сведения о камере
<b>2</b> Автоматический/гибридный автоматический режим
<b>3</b> Другие режимы съемки
<b>4</b> Режим P
<b>5</b> Режимы Tv, Av и M
<b>6</b> Режим воспроизведения
<b>7</b> Функции Wi-Fi
<b>8</b> Меню настройки
<b>9</b> Принадлежности
<b>10</b> Приложение
Алфавитный указатель



## Съемка различных видеофильмов

► Фотографии ► Видеофильмы

## Съемка видеофильмов в стандартном режиме

► Фотографии ► Видеофильмы



### 1 Перейдите в режим [RECORD].

- Поверните диск установки режима в положение [RECORD].
- Нажмите кнопку [MENU], выберите значок [RECORD] в меню, затем выберите [RECORD] (книжка 28).
- Вверху и внизу экрана отображаются черные полосы, и объект немного увеличивается. Черные полосы обозначают области изображения, которые не записываются.

### 2 Задайте настройку, подходящую для видеофильма (книжка 169).

### 3 Произведите съемку.

- Нажмите кнопку видеосъемки.
- Чтобы остановить съемку видеофильма, снова нажмите кнопку видеосъемки.

## Фиксация или изменение яркости изображения перед съемкой

► Фотографии ► Видеофильмы

Перед съемкой можно зафиксировать экспозицию или изменить ее с шагом 1/3 ступени в диапазоне от -2 до +2.



### 1 Зафиксируйте экспозицию.

- Для фиксации экспозиции нажмите кнопку [AE-L/AF-ON]. Отображается шкала сдвига экспозиции.
- Чтобы отменить фиксацию экспозиции, снова нажмите кнопку [AE-L/AF-ON].

### 2 Настройте экспозицию.

- Для настройки экспозиции поворачивайте диск [EXPOSURE COMPENSATION], глядя на экран.

### 3 Произведите съемку (книжка 65).

Перед использованием

Основные операции

Руководство по расширенным операциям

1 Основные сведения о камере

2 Автоматический/гибридный автоматический режим

3 Другие режимы съемки

4 Режим P

5 Режимы Tv, Av и M

6 Режим воспроизведения

7 Функции Wi-Fi

8 Меню настройки

9 Принадлежности

10 Приложение

Алфавитный указатель



## Отмена медленного автоматического затвора

► Фотографии ► Видеофильмы

Если движения в видеофильмах не выглядят плавными, можно отключить режим медленного автоматического затвора, чтобы он не использовался. Однако при съемке темных эпизодов изображение может выглядеть темным.

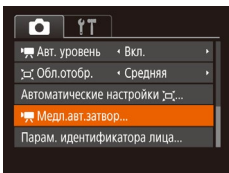

- Нажмите кнопку **[MENU]**, выберите пункт **[Медл. авт. затвор]** на вкладке **[📷]**, затем выберите значение **[Откл.]** (📖29).
- Чтобы восстановить исходную настройку, повторите эту операцию, но выберите значение **[Вкл.]**.

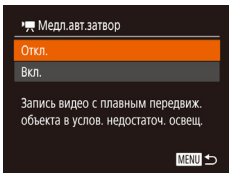

- Режим медленного автоматического затвора работает только в режиме **[FHD 60P]**.

## Параметры звука

► Фотографии ► Видеофильмы

### Отключение фильтра шумов

Можно уменьшить искажения звука, возникающие при съемке на сильном ветру. Однако в случае использования этой функции при отсутствии ветра записи могут звучать неестественно. В таком случае можно отключить фильтр шумов.

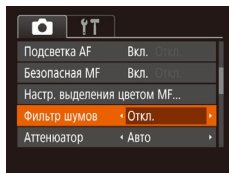

- Нажмите кнопку **[MENU]**, выберите пункт **[Фильтр шумов]** на вкладке **[📷]**, затем нажмите кнопку **[🔊]** (📖29).
- Выберите значение **[Откл.]** (📖29).

### Использование аттенюатора

Можно уменьшить искажения звука в местах с высоким уровнем шума. Однако при съемке в тихих местах звук будет тихим.

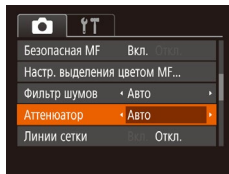

- Нажмите кнопку **[MENU]**, выберите пункт **[Аттенюатор]** на вкладке **[📷]**, затем нажмите кнопку **[🔊]** (📖29).
- Выберите требуемый вариант (📖29).

Перед использованием

Основные операции

Руководство по расширенным операциям

**1** Основные сведения о камере

**2** Автоматический/гибридный автоматический режим

**3** Другие режимы съемки

**4** Режим P

**5** Режимы Tv, Av и M

**6** Режим воспроизведения

**7** Функции Wi-Fi

**8** Меню настройки

**9** Принадлежности

**10** Приложение

Алфавитный указатель



## Съемка короткого клипа

► Фотографии ► Видеофильмы

Можно применять эффекты воспроизведения (например, ускоренное и замедленное движение, повтор) к коротким клипам длительностью несколько секунд. Созданный видеофильм используется для создания альбома «Яркие моменты» (📖106).

### 1 Перейдите в режим [📷].

- Поверните диск установки режима в положение [📷].
- Нажмите кнопку [⏏], выберите значок [📷] в меню, затем выберите [📷] (📖28).
- Вверху и внизу экрана отображаются черные полосы. Они показывают, что эта область изображения не записывается.



### 2 Настройте время съемки и эффекты воспроизведения.

- Нажмите кнопку [▼].
- Задайте время съемки (4 – 6 с) диском [🌞] и кнопками [◀] [▶] задайте эффекты (📖67).

### 3 Произведите съемку (📖65).

- Отображается шкала, показывающая прошедшее время.

## Эффект воспроизведения

	Ускоренное воспроизведение видеофильма.
	Воспроизведение видеофильма с обычной скоростью.
	Замедленное воспроизведение видеофильма.
	После воспроизведения с обычной скоростью производится перемотка на две секунды назад с последующим замедленным воспроизведением.



- Звук в видеофильме не записывается.
- Для видео устанавливается качество [FHD 50P] (📖51), которое не может быть изменено.

## Съемка видеофильмов iFrame

► Фотографии ► Видеофильмы

Снимайте видеофильмы, которые можно редактировать с помощью iFrame-совместимых программ или устройств.

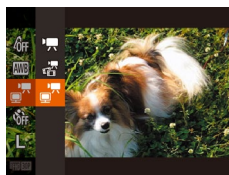

### 1 Выберите значок [📷].

- Поверните диск установки режима в положение [📷].
- Нажмите кнопку [⏏], выберите значок [📷] в меню, затем выберите [📷] (📖28).
- Вверху и внизу экрана отображаются черные полосы. Они показывают, что эта область изображения не записывается.

### 2 Произведите съемку (📖65).



- iFrame – это видеоформат, разработанный корпорацией Apple Inc.
- Для видео устанавливается качество [FHD 50P] (📖51), которое не может быть изменено.

Перед использованием

Основные операции

Руководство по расширенным операциям

1 Основные сведения о камере

2 Автоматический/гибридный автоматический режим

3 Другие режимы съемки

4 Режим P

5 Режимы Tv, Av и M

6 Режим воспроизведения

7 Функции Wi-Fi

8 Меню настройки

9 Принадлежности

10 Приложение

Алфавитный указатель



# 4

## Режим P

Более сложные снимки, снятые в вашем любимом стиле

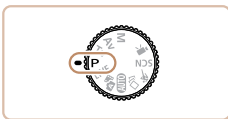

- В инструкциях из этой главы предполагается, что диск установки режима камеры находится в режиме **P**.
- **P**: программная AE; AE: автоэкспозиция
- Перед использованием функций, рассматриваемых в этой главе, в любых других режимах, кроме **P**, убедитесь, что функция доступна в этом режиме (📖169).

## Съемка в режиме программной автоэкспозиции (режим [P])

► Фотографии ► Видеофильмы

Можно настроить различные функции в соответствии с требуемым стилем съемки.



### 1 Перейдите в режим [P].

- Поверните диск установки режима в положение **P**.

### 2 Выполните требуемую настройку параметров (📖69 – 📖80), затем произведите съемку.



- Если при нажатии наполовину кнопки спуска затвора невозможно установить правильное значение экспозиции, значения выдержки затвора и диафрагмы отображаются оранжевым цветом. В таком случае попробуйте настроить число ISO (📖70) или включить вспышку (📖78) (если объекты темные), что может позволить получить достаточную экспозицию.
- В режиме **P** можно также снимать видеофильмы, нажимая кнопку видеосъемки. Однако для видеосъемки некоторые параметры меню FUNC. (📖28) и MENU (📖29) могут настраиваться автоматически.

Перед использованием

Основные операции

Руководство по расширенным операциям

1 Основные сведения о камере

2 Автоматический/гибридный автоматический режим

3 Другие режимы съемки

4 Режим P

5 Режимы Tv, Av и M

6 Режим воспроизведения

7 Функции Wi-Fi

8 Меню настройки

9 Принадлежности

10 Приложение

Алфавитный указатель





## Яркость изображения (Экспозиция)

### Настройка яркости изображения (Компенсация экспозиции)

► Фотографии ► Видеофильмы

Установленную камерой стандартную экспозицию можно изменять с шагом 1/3 ступени в диапазоне от -2 до +2.



- Нажмите кнопку [Z]. Контролируя изображение на экране, настройте яркость диском [A], по завершении снова нажмите кнопку [Z].
- Отображается заданный уровень коррекции.

### Фиксация яркости изображения/экспозиции (Фиксация АЕ)

► Фотографии ► Видеофильмы

Перед съемкой можно зафиксировать экспозицию или можно раздельно задавать фокусировку и экспозицию.

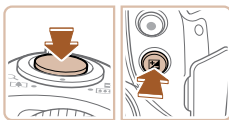

#### 1 Зафиксируйте экспозицию.

- Наведите камеру на объект, который требуется снять с зафиксированной экспозицией, затем при наполовину нажатой кнопке спуска затвора нажмите кнопку [Z].
- Отображается значок [A], и фиксируется экспозиция.
- Чтобы отменить фиксацию автоэкспозиции, отпустите кнопку спуска затвора, затем снова нажмите кнопку [Z]. Значок [A] больше не отображается.

#### 2 Выберите композицию кадра и произведите съемку.



- АЕ: автоэкспозиция
- После фиксации экспозиции можно настраивать сочетание выдержки затвора и значения диафрагмы, поворачивая диск [A] (Сдвиг программы).

### Изменение способа экспомера

► Фотографии ► Видеофильмы

Настройте способ экспомера (способ измерения яркости) в соответствии с условиями съемки, как указано ниже.



- Нажмите кнопку [M], выберите в меню значок [A], затем выберите требуемый вариант (книжка 28).
- Отображается настроенное значение.

Оценочный	Для типичных условий съемки, включая изображения в контровом свете. Экспозиция автоматически настраивается в соответствии с условиями съемки.
Усредненный	Определяется средняя яркость света по всей области изображения, при этом яркость центральной части считается более важной.
Точечный	Замер ограничивается областью внутри рамки [ ] (рамка точечного замера), которая отображается в центре экрана.

Перед использованием

Основные операции

Руководство по расширенным операциям

1 Основные сведения о камере

2 Автоматический/гибридный автоматический режим

3 Другие режимы съемки

4 Режим P

5 Режимы Tv, Av и M

6 Режим воспроизведения

7 Функции Wi-Fi

8 Меню настройки

9 Принадлежности

10 Приложение

Алфавитный указатель



## Изменение чувствительности ISO

► Фотографии ► Видеофильмы

Если для числа ISO задано значение [AUTO], число ISO устанавливается автоматически в зависимости от режима и условий съемки. Чем больше число ISO, тем выше чувствительность; чем ниже число ISO, тем ниже чувствительность.



- Нажмите кнопку [▲], кнопками [◀▶] выберите вариант, затем нажмите кнопку [OK].
- Отображается настроенное значение.



- Когда для числа ISO установлен режим [AUTO], для просмотра значения, автоматически заданного камерой, наполовину нажмите кнопку спуска затвора.
- Хотя при выборе более низкого значения числа ISO может уменьшиться зернистость изображения, в некоторых условиях съемки повышается опасность смазывания объекта и сотрясения камеры.
- При выборе большего числа ISO выдержка затвора уменьшается, что может уменьшить сотрясение объекта и камеры, а также увеличить радиус действия вспышки для охвата удаленных объектов; однако в этом случае изображения будут выглядеть зернистыми.

## Коррекция яркости изображения (i-Contrast)

► Фотографии ► Видеофильмы

Перед съемкой возможно обнаружение и автоматическая настройка оптимальной яркости слишком ярких или слишком темных областей изображения (таких как лица или задний план). Перед съемкой возможна также автоматическая коррекция недостаточной общей контрастности изображения для лучшего выделения объектов съемки.

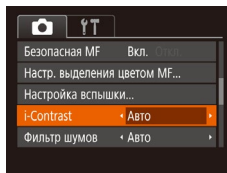

- Нажмите кнопку [MENU], выберите пункт [i-Contrast] на вкладке [CAMERA], затем выберите значение [Авто] (📖 29).
- После завершения настройки отображается значок [Cj].



- В некоторых условиях съемки коррекция может быть неточной или приводить к появлению зернистости на изображениях.



- Также возможна коррекция существующих изображений (📖 103).

Перед использованием

Основные операции

Руководство по расширенным операциям

**1** Основные сведения о камере

**2** Автоматический/гибридный автоматический режим

**3** Другие режимы съемки

**4** Режим P

**5** Режимы Tv, Av и M

**6** Режим воспроизведения

**7** Функции Wi-Fi

**8** Меню настройки

**9** Принадлежности

**10** Приложение

Алфавитный указатель



## Цвета изображения

### Съемка с естественными цветами (Баланс белого)

► Фотографии ► Видеофильмы

Настраивая баланс белого (WB), можно добиться более естественной передачи цветов снимаемой сцены.



- Нажмите кнопку [WB], выберите в меню значок [AWB], затем выберите требуемый вариант (книжка 28).
- Отображается настроенное значение.

	Авто	Автоматическая установка оптимального баланса белого для конкретных условий съемки.
	Дневной свет	Для съемки вне помещений в хорошую погоду.
	Облачно	Для съемки в облачную погоду или в сумерках.
	Накаливания	Для съемки с освещением обычными лампами накаливания.
	Флюоресцент	Для съемки с освещением белыми флюоресцентными лампами.
	Флюоресцент H	Для съемки с освещением флюоресцентными лампами дневного цвета.
	Ручной	Для задания пользовательского баланса белого вручную (книжка 71).

### Пользовательский баланс белого

► Фотографии ► Видеофильмы

Чтобы цвета изображения выглядели естественно при том освещении, при котором производится съемка, настройте баланс белого в соответствии с текущим источником освещения. Задавайте баланс белого при том же источнике освещения, который будет использоваться при съемке.

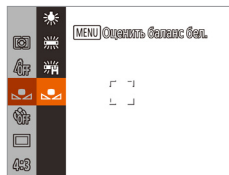

- Следуя шагам из раздела «Съемка с естественными цветами (Баланс белого)» (книжка 71), выберите значок [M].
- Наведите камеру на чисто белый объект, чтобы весь экран был белым, и нажмите кнопку **MENU**.
- После записи данных баланса белого цветовой оттенок экрана изменяется.



- Если после записи данных баланса белого изменить настройки камеры, цвета могут выглядеть неестественно.

### Изменение цветовых тонов изображения (Мои цвета)

► Фотографии ► Видеофильмы

Произведите требуемое изменение цветовых тонов изображения, например в тона сепии или в черно-белые тона.

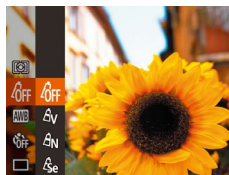

- Нажмите кнопку [My Colors], выберите в меню значок [My Colors], затем выберите требуемый вариант (книжка 28).
- Отображается настроенное значение.

Перед использованием

Основные операции

Руководство по расширенным операциям

**1** Основные сведения о камере

**2** Автоматический/гибридный автоматический режим

**3** Другие режимы съемки

**4** Режим P

**5** Режимы Tv, Av и M

**6** Режим воспроизведения

**7** Функции Wi-Fi

**8** Меню настройки

**9** Принадлежности

**10** Приложение

Алфавитный указатель



☞	Откл. эффекты	—
AV	Яркий	Увеличение контраста и насыщенности цветов для получения более резких изображений.
AN	Нейтральный	Понижение контрастности и насыщенности цветов для получения более приглушенных изображений.
Se	Сепия	Создание изображений в оттенках сепии.
SW	Ч/б	Создание черно-белых изображений.
SP	Имитация слайда	Объединяются эффекты «Ярко-красный», «Ярко-зеленый» и «Ярко-синий», обеспечивая яркие, но естественно выглядящие цвета, как при съемке на позитивную пленку.
AL	Осветлить тон кожи	Осветление телесных тонов.
AD	Затемнить тон кожи	Затемнение телесных тонов.
AB	Ярко синий	Усиление оттенков синего на изображениях. Небо, океан и другие синие объекты становятся более яркими.
AG	Ярко зеленый	Усиление оттенков зеленого на изображениях. Горы, листья и другие зеленые объекты становятся более яркими.
AR	Ярко красный	Усиление оттенков красного на изображениях. Красные объекты становятся более яркими.
AC	Ручная настройка	Настройка требуемых значений контрастности, резкости, насыщенности цветов и других параметров (72).



- Задание баланса белого (71) в режиме [Se] или [SW] невозможно.
- В режимах [AL] и [AD] возможно изменение цвета не только кожи людей, но и других участков изображения. Для некоторых оттенков кожи эти настройки могут не давать ожидаемых результатов.

## Ручная настройка

► Фотографии ► Видеофильмы

Выберите требуемый уровень контрастности, резкости, насыщенности цветов, красного, зеленого, синего и телесных оттенков изображения в диапазоне 1 – 5.

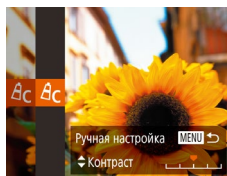

### 1 Откройте экран настройки.

- В соответствии с шагами из раздела «Изменение цветовых тонов изображения (Мои цвета)» (71) выберите значок [AC], затем нажмите кнопку [MENU].

### 2 Выполните настройку.

- Кнопками [▲] [▼] выберите требуемый параметр, затем задайте значение кнопками [◀] [▶].
- Для получения более сильного/интенсивного эффекта (или более темных телесных оттенков) изменяйте значение вправо, для получения более слабого/менее интенсивного эффекта (или более светлых телесных оттенков) изменяйте значение влево.
- Нажмите кнопку [MENU] для завершения настройки.

Перед использованием

Основные операции

Руководство по расширенным операциям

**1** Основные сведения о камере

**2** Автоматический/гибридный автоматический режим

**3** Другие режимы съемки

**4** Режим P

**5** Режимы Tv, Av и M

**6** Режим воспроизведения

**7** Функции Wi-Fi

**8** Меню настройки

**9** Принадлежности

**10** Приложение

Алфавитный указатель



## Диапазон съемки и фокусировка

### Съемка с близкого расстояния (Макро)

► Фотографии ► Видеофильмы

Чтобы ограничить фокусировку близко расположенными объектами, установите камеру в режим [M]. Подробные сведения о диапазоне фокусировки см. в разделе «Диапазон съемки» (179).

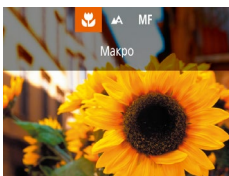

- Нажмите кнопку [M], кнопками [L] [R] выберите значок [M], затем нажмите кнопку [OK].
- После завершения настройки отображается значок [M].



- При срабатывании вспышки возможно виньетирование.
- Будьте осторожны, чтобы не повредить объектив.
- В области отображения желтой полосы под шкалой зумирования цвет значка [M] изменяется на серый, и камера не фокусируется.



- Во избежание сотрясения камеры попробуйте установить ее на штатив и производить съемку в режиме [C] (43).

## Съемка в режиме ручной фокусировки

► Фотографии ► Видеофильмы

Если фокусировка в режиме автофокусировки невозможна, используйте ручную фокусировку. Можно задать общее положение фокусировки, а затем наполовину нажать кнопку спуска затвора, чтобы камера определила оптимальное положение фокусировки вблизи от заданного положения. Подробные сведения о диапазоне фокусировки см. в разделе «Диапазон съемки» (179).

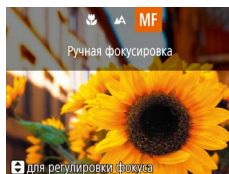

(1)

### 1 Выберите значок [MF].

- Нажмите кнопку [M], кнопками [L] [R] выберите значок [MF], затем нажмите кнопку [OK].
- Отображаются значок [MF] и индикатор ручной фокусировки.

### 2 Укажите общее положение фокусировки.

- Ориентируясь по индикатору ручной фокусировки на экране (1), который показывает расстояние и положение фокусировки и увеличенной области изображения, кнопками [▲] [▼] или диском [D] задайте общее положение фокусировки, затем нажмите кнопку [OK].

### 3 Выполните точную настройку фокусировки.

- Наполовину нажмите кнопку спуска затвора, чтобы камера произвела точную настройку положения фокусировки (Безопасная MF).

Перед использованием

Основные операции

Руководство по расширенным операциям

1 Основные сведения о камере

2 Автоматический/гибридный автоматический режим

3 Другие режимы съемки

4 Режим P

5 Режимы Tv, Av и M

6 Режим воспроизведения

7 Функции Wi-Fi

8 Меню настройки

9 Принадлежности

10 Приложение

Алфавитный указатель





- При ручной фокусировке для режима рамки автофокусировки (📖75) фиксируется значение [Центр], а для размера рамки автофокусировки – значение [Нормальный].
- При использовании цифрового зума (📖38) или цифрового телеконвертера (📖74) либо при использовании телевизора в качестве дисплея (📖148) фокусировка возможна, но увеличенная область изображения не отображается.



- Для более точной фокусировки попробуйте установить камеру на штатив, чтобы стабилизировать ее.
- Чтобы скрыть область увеличенного изображения, выберите MENU (📖29) > вкладку [📷] > [Зум точки MF] > [Откл.].
- Чтобы отключить автоматическую точную подстройку фокусировки при наполовину нажатой кнопке спуска затвора, выберите MENU (📖29) > вкладку [📷] > [Безопасная MF] > [Откл.].

## Простое определение области фокусировки (Выделение цветом MF)

► Фотографии ► Видеофильмы

Для упрощения ручной фокусировки края объектов, находящихся в фокусе, выделяются цветом. Можно настроить требуемые цвета и чувствительность (уровень) обнаружения контуров.

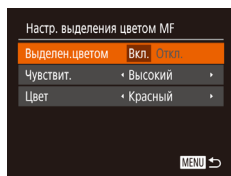

### 1 Откройте экран настройки.

- Нажмите кнопку [MENU], выберите пункт [Настр. выделения цветом MF] на вкладке [📷], затем выберите значение [Вкл.] (📖29).

### 2 Выполните настройку.

- Выберите настраиваемый пункт меню, затем выберите требуемое значение (📖29).



- Цвета, используемые для выделения цветом MF, не записываются на изображениях.

## Цифровой телеконвертер

► Фотографии ► Видеофильмы

Фокусное расстояние объектива можно увеличить приблизительно в 1,6 или 2,0 раза. Таким образом можно уменьшить сотрясение камеры, так как используется меньшая выдержка затвора, чем при зумировании (включая использование цифрового зума) до такого же коэффициента увеличения.

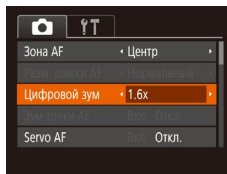

- Нажмите кнопку [MENU], выберите пункт [Цифровой зум] на вкладке [📷], затем выберите требуемый вариант (📖29).
- Изображение увеличивается, и на экране отображается коэффициент зумирования.



- Цифровой телеконвертер не может использоваться совместно с цифровым зумом (📖38) или зумом точки автофокусировки (📖52).



- Выдержка затвора может быть одинаковой как при полном перемещении рычага зумирования в направлении [📷] для перехода в положение максимального телефото, так и при зумировании для увеличения объекта до такого же размера после выполнения шага 2 раздела «Дополнительное увеличение объектов (Цифровой зум)» (📖38).

Перед использованием

Основные операции

Руководство по расширенным операциям

1 Основные сведения о камере

2 Автоматический/гибридный автоматический режим

3 Другие режимы съемки

4 Режим P

5 Режимы Tv, Av и M

6 Режим воспроизведения

7 Функции Wi-Fi

8 Меню настройки

9 Принадлежности

10 Приложение

Алфавитный указатель



## Изменение режима рамки автофокусировки

► Фотографии ► Видеофильмы

Изменяйте режим рамки AF (автофокусировки) в соответствии с условиями съемки, как указано ниже.

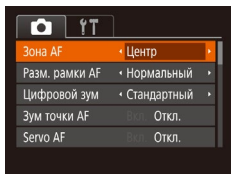

- Нажмите кнопку **MENU**, выберите пункт [Зона AF] на вкладке **[AF]**, затем выберите требуемый вариант (📖29).

### ■ Центр

► Фотографии ► Видеофильмы

Отображается одна рамка автофокусировки в центре экрана. Эффективно для надежной фокусировки.



- Если при наполовину нажатой кнопке спуска затвора камера не может сфокусироваться, отображается желтая рамка автофокусировки со значком **[!]**.



- Чтобы уменьшить размер рамки автофокусировки, нажмите кнопку **MENU** и задайте для параметра [Разм. рамки AF] на вкладке **[AF]** значение [Малый] (📖29).
- При использовании цифрового зума (📖38), цифрового телеконвертера (📖74) или режима ручной фокусировки (📖73) для рамки автофокусировки устанавливается размер [Нормальный].
- Для получения кадров с объектами на краю или в углу кадра сначала направьте камеру так, чтобы снять объект в рамке автофокусировки, затем нажмите кнопку спуска затвора наполовину и удерживайте ее нажатой. Продолжая удерживать кнопку спуска затвора наполовину нажатой, требуемым образом измените композицию кадра и полностью нажмите кнопку спуска затвора (Фиксация фокусировки).
- Если для параметра [Зум точки AF] (📖52) задано значение [Вкл.], при наполовину нажатой кнопке спуска затвора область рамки автофокусировки увеличивается.

### ■ AiAF лица

► Фотографии ► Видеофильмы

- Распознаются лица людей, затем производится фокусировка, настраиваются экспозиция (только оценочный замер) и баланс белого (только режим **[AV]**).
- После наведения камеры на объект вокруг лица, определенного камерой в качестве главного объекта, отображается белая рамка, а вокруг остальных определенных лиц могут отображаться не более двух серых рамок.
- Когда камера обнаруживает перемещения, рамки в определенных пределах следуют за перемещением объектов.
- После того, как будет наполовину нажата кнопка спуска затвора, вокруг лиц, находящихся в фокусе, отображается до 9 зеленых рамок.



- Если лица не обнаружены или отображаются только серые рамки (белая рамка отсутствует), при нажатии кнопки спуска затвора наполовину в областях, находящихся в фокусе, отображается до 9 зеленых рамок.
- Если лица не обнаружены, а для параметра «Servo AF» (📖76) задано значение [Вкл.], при наполовину нажатой кнопке спуска затвора рамка автофокусировки отображается в центре экрана.
- Примеры лиц, определение которых невозможно:
  - объекты, расположенные слишком далеко или очень близко;
  - темные или светлые объекты;
  - лица, повернутые в профиль, под углом или частично скрытые.
- Камера может неправильно интерпретировать некоторые объекты как лица.
- Если при наполовину нажатой кнопке спуска затвора камера не может сфокусироваться, никакие рамки автофокусировки не отображаются.

### ■ Выбор объектов для фокусировки (Следящий АФ)

► Фотографии ► Видеофильмы

Снимайте после выбора объекта для фокусировки в соответствии с приведенными ниже инструкциями.

#### 1 Выберите пункт [Следящий АФ].

- Следуя шагам из раздела «Изменение режима рамки автофокусировки» (📖75), выберите пункт [Следящий АФ].
- В центре экрана отображается рамка **[AF]**.

Перед использованием

Основные операции

Руководство по расширенным операциям

1 Основные сведения о камере

2 Автоматический/гибридный автоматический режим

3 Другие режимы съемки

4 Режим P

5 Режимы Tv, Av и M

6 Режим воспроизведения

7 Функции Wi-Fi

8 Меню настройки

9 Принадлежности

10 Приложение

Алфавитный указатель







## 2 Выберите объект, на который требуется сфокусироваться.

- Наведите камеру таким образом, чтобы рамка [□] находилась на требуемом объекте, затем нажмите кнопку [OK].



- При обнаружении объекта камера подает звуковой сигнал, и отображается значок [□]. (Даже если этот объект движется, камера в определенных пределах продолжает отслеживать этот объект.)
- Если никаких объектов не обнаружено, отображается значок [□].
- Для отмены слежения снова нажмите кнопку [OK].

## 3 Произведите съемку.

- При нажатии кнопки спуска затвора наполовину рамка [□] изменяется на синюю рамку [□], которая следует за объектом, а камера подстраивает фокусировку и экспозицию (Servo AF) (76).
- Для съемки полностью нажмите кнопку спуска затвора.
- Даже после съемки по-прежнему отображается рамка [□], и камера продолжает отслеживать объект.



- Для параметра [Servo AF] (76) устанавливается значение [Вкл.], которое не может быть изменено.
- Слежение может оказаться невозможным, если объект слишком маленький или движется слишком быстро либо если цвет или яркость объекта слишком мало отличается от цвета или яркости заднего плана.
- Пункт [Зум точки AF] на вкладке [CAMERA] недоступен.
- Режим [AF-ON] недоступен.



- Камера может обнаружить объекты, даже если наполовину нажать кнопку спуска затвора без нажатия кнопки [OK]. После съемки в центре экрана отображается рамка [□].
- При съемке в режиме [MF] (73) нажмите кнопку [OK] и удерживайте ее нажатой не менее 1 с.
- Если для параметра [Идентиф. лица] задано значение [Вкл.], при обнаружении зарегистрированных людей их имена не отображаются на экране, но записываются на фотографиях (45). Однако если в качестве объекта выбран зарегистрированный человек, имя отображается.

## Съемка в режиме Servo AF

► Фотографии ► Видеофильмы

Этот режим позволяет не пропустить удобный момент при съемке движущихся объектов, так как при наполовину нажатой кнопке спуска затвора камера непрерывно фокусируется на объект и настраивает экспозицию.

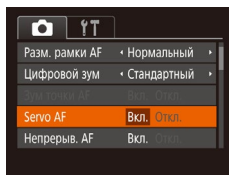

## 1 Выполните настройку.

- Нажмите кнопку [MENU], выберите пункт [Servo AF] на вкладке [CAMERA], затем выберите значение [Вкл.] (29).

## 2 Сфокусируйтесь.

- Пока кнопка спуска затвора удерживается наполовину нажатой, производится постоянная настройка фокусировки и экспозиции для области внутри отображаемой синей рамки автофокусировки.

Перед использованием

Основные операции

Руководство по расширенным операциям

1 Основные сведения о камере

2 Автоматический/гибридный автоматический режим

3 Другие режимы съемки

4 Режим P

5 Режимы Tv, Av и M

6 Режим воспроизведения

7 Функции Wi-Fi

8 Меню настройки

9 Принадлежности

10 Приложение

Алфавитный указатель







- В некоторых условиях съемки фокусировка может быть невозможна.
- В условиях недостаточной освещенности при наполовину нажатой кнопке спуска затвора режим Servo AF может не включиться (цвет рамок автофокусировки не изменяется на синий). В таком случае фокусировка и экспозиция устанавливаются в соответствии с заданным режимом рамки автофокусировки.
- Если не удается получить правильную экспозицию, значение выдержки затвора и величина диафрагмы отображаются оранжевым цветом. Отпустите кнопку спуска затвора, затем снова наполовину нажмите ее.
- Съемка с фиксацией автофокусировки недоступна.
- Пункт [Зум точки AF] на вкладке [📷] (📖29) недоступен.
- Недоступно при использовании таймера автоспуска (📖43).

## Изменение настройки фокусировки

► Фотографии ► Видеофильмы

По умолчанию камера постоянно фокусируется на объект, на который наведена, даже если кнопка спуска затвора не нажата; это поведение можно изменить, чтобы камера фокусировалась только при наполовину нажатой кнопке спуска затвора.

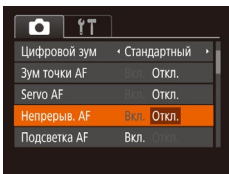

- Нажмите кнопку [MENU], выберите пункт [Непрерыв. AF] на вкладке [📷], затем выберите значение [Откл.] (📖29).

Вкл.	Позволяет не пропустить неожиданно возникшую возможность снять удачный кадр, так как камера постоянно фокусируется на объекты, пока не будет наполовину нажата кнопка спуска затвора.
Откл.	Экономит заряд аккумуляторов/элементов питания, так как камера не производит непрерывную фокусировку.

## Съемка с фиксацией автофокусировки

► Фотографии ► Видеофильмы

Можно зафиксировать фокусировку. После фиксации фокусировки положение фокусировки не изменится, даже если убрать палец с кнопки спуска затвора.

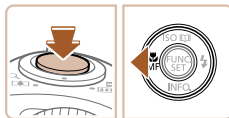

### 1 Зафиксируйте фокусировку.

- При наполовину нажатой кнопке спуска затвора нажмите кнопку [L].
- Фокусировка фиксируется, и отображаются значок [MF] и индикатор ручной фокусировки.
- Чтобы отменить фиксацию фокусировки, удерживайте кнопку спуска затвора наполовину нажатой и снова нажмите кнопку [L].

### 2 Выберите композицию кадра и произведите съемку.

Перед использованием

Основные операции

Руководство по расширенным операциям

1 Основные сведения о камере

2 Автоматический/гибридный автоматический режим

3 Другие режимы съемки

4 Режим P

5 Режимы Tv, Av и M

6 Режим воспроизведения

7 Функции Wi-Fi

8 Меню настройки

9 Принадлежности

10 Приложение

Алфавитный указатель

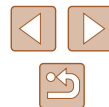

## Серийная съемка с сохранением фокусировки камеры на объект

► Фотографии ► Видеофильмы

Серийная съемка с сохранением фокусировки камеры на объект. Подробные сведения о скорости серийной съемки см. в разделе «Камера» (📖178).



### 1 Выполните настройку.

- Нажмите кнопку [AF-ON], выберите значок [AF-ON] в меню, затем выберите значок [AF-ON] (📖28).
- После завершения настройки отображается значок [AF-ON].

### 2 Произведите съемку.

- Для серийной съемки полностью нажмите кнопку спуска затвора и удерживайте ее нажатой.
- Изображения обрабатываются совместно как группа (📖90).



- В режиме [AF-ON] (📖59), в режиме ручной фокусировки (📖73) или при зафиксированной автофокусировке (📖77) значок [AF-ON] заменяется значком [AF-ON].
- Не может использоваться с таймером автоспуска (📖43).
- Съемка может на короткое время останавливаться или скорость серийной съемки может снижаться в зависимости от условий съемки, параметров камеры и положения зумирования.
- По мере увеличения количества снятых кадров скорость съемки может уменьшаться.
- При срабатывании вспышки скорость съемки может снижаться.
- Даже если задан режим [AF-ON], серийная съемка не поддерживается в режиме [AF-ON] (📖40) и режиме [AF-ON] Авто (📖41).

## Вспышка

### Изменение режима вспышки

► Фотографии ► Видеофильмы

Режим вспышки можно изменить в соответствии со снимаемым сюжетом. Подробные сведения о радиусе действия вспышки см. в разделе «Камера» (📖178).

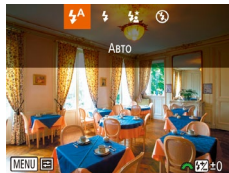

### 1 Поднимите вспышку.

### 2 Выполните настройку.

- Нажмите кнопку [Flash], кнопками [Left] [Right] выберите режим вспышки, затем нажмите кнопку [Flash].
- Отображается настроенное значение.



- Экран настройки невозможно открыть нажатием кнопки [Flash], если вспышка убрана. Заранее поднимите вспышку рукой.
- При срабатывании вспышки возможно виньетирование.

Перед использованием

Основные операции

Руководство по расширенным операциям

1 Основные сведения о камере

2 Автоматический/гибридный автоматический режим

3 Другие режимы съемки

4 Режим P

5 Режимы Tv, Av и M

6 Режим воспроизведения

7 Функции Wi-Fi

8 Меню настройки

9 Принадлежности

10 Приложение

Алфавитный указатель



## Авто

Срабатывает автоматически при недостаточной освещенности.

## Вкл.

Срабатывает для каждого кадра.

## Замедл. синхр.

Срабатывает для освещения основного объекта (например, людей), при этом устанавливается длительная выдержка затвора для съемки заднего плана, находящегося вне зоны действия вспышки.



- В режиме [📷] установите камеру на штатив или примите другие меры для сохранения неподвижности камеры и исключения ее сотрясения. Кроме того, при использовании штатива или других способов закрепления камеры следует задать для параметра [Режим IS] значение [Откл.] (📖53).
- В режиме [📷] даже после срабатывания вспышки главный объект не должен двигаться до тех пор, пока не прекратится подача звукового сигнала срабатывания затвора.

## Откл.

Для съемки без вспышки.



- Если кнопка спуска затвора наполовину нажата в условиях низкой освещенности, когда возможно сотрясение камеры, может отображаться мигающий значок [📷]. В таком случае установите камеру на штатив или примите другие меры для обеспечения ее неподвижности.

## Настройка компенсации экспозиции при съемке со вспышкой

► Фотографии ► Видеофильмы

Как и в случае обычной компенсации экспозиции (📖69), при съемке со вспышкой можно настраивать экспозицию в диапазоне от -2 до +2 ступеней с шагом 1/3 ступени.

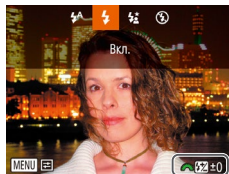

- Поднимите вспышку, нажмите кнопку [▶] и сразу же поверните диск [🔆] для выбора уровня компенсации, затем нажмите кнопку [☑].
- После завершения настройки отображается значок [🔆].



- В случае опасности передержки камера во время съемки со вспышкой автоматически настраивает выдержку затвора или значение диафрагмы, чтобы уменьшить выцветание ярких участков и обеспечить оптимальную экспозицию кадра. Однако можно отключить автоматическую настройку выдержки затвора и значения диафрагмы, открыв меню MENU (📖29) и выбрав на вкладке [📷] пункты [Настройка вспышки] > [Безопасная FE] > [Откл.].
- Также можно настроить компенсацию экспозиции при съемке со вспышкой, открыв меню MENU (📖29) и выбрав на вкладке [📷] пункты [Настройка вспышки] > [Комп. эксп. всп.].
- При поднятой вспышке экран [Настройка вспышки] меню MENU (📖29) можно также открыть, нажав кнопку [▶], затем сразу же нажав кнопку [MENU].

Перед использованием

Основные операции

Руководство по расширенным операциям

1 Основные сведения о камере

2 Автоматический/гибридный автоматический режим

3 Другие режимы съемки

4 Режим P

5 Режимы Tv, Av и M

6 Режим воспроизведения

7 Функции Wi-Fi

8 Меню настройки

9 Принадлежности

10 Приложение

Алфавитный указатель



## Съемка с фиксатором FE

► Фотографии ► Видеофильмы

Так же как и в случае фиксации автоэкспозиции (📖 69), можно зафиксировать экспозицию при съемке со вспышкой.

**1 Поднимите вспышку и установите для нее режим [4] (📖 78).**

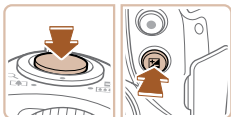

**2 Зафиксируйте экспозицию при съемке со вспышкой.**

- Наведите камеру на объект, который требуется снять с зафиксированной экспозицией, затем при наполовину нажатой кнопке спуска затвора нажмите кнопку [F].
- Срабатывает вспышка, и после появления значка [✱] мощность вспышки будет сохранена.
- Чтобы отменить фиксацию экспозиции при съемке со вспышкой, отпустите кнопку спуска затвора, затем снова нажмите кнопку [F]. Значок [✱] больше не отображается.

**3 Выберите композицию кадра и произведите съемку.**

- После съемки первого кадра фиксация экспозиции при съемке со вспышкой отменяется и значок [✱] больше не отображается.



- FE: экспозиция при съемке со вспышкой

## Прочие настройки

### Изменение коэффициента компрессии (качество изображения)

► Фотографии ► Видеофильмы

Выберите один из двух коэффициентов компрессии. Это [S] (Очень хорошо) и [L] (Хорошо), как указано ниже. Сведения о количестве кадров, которые можно записать при каждом значении коэффициента компрессии на карту памяти, см. в разделе «Количество снимков, которые можно записать на карту памяти» (📖 180).

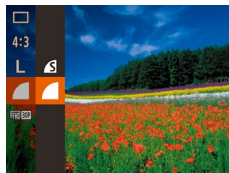

- Нажмите кнопку [M], выберите в меню значок [L], затем выберите требуемый вариант (📖 28).

Перед использованием

Основные операции

Руководство по расширенным операциям

**1** Основные сведения о камере

**2** Автоматический/гибридный автоматический режим

**3** Другие режимы съемки

**4** Режим P

**5** Режимы Tv, Av и M

**6** Режим воспроизведения

**7** Функции Wi-Fi

**8** Меню настройки

**9** Принадлежности

**10** Приложение

Алфавитный указатель



# 5

## Режимы Tv, Av и M

Более сложная творческая съемка

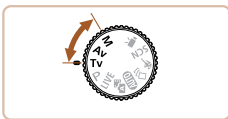

- Инструкции из этой главы относятся к камере, установленной в соответствующий режим.

## Конкретные значения выдержки затвора (режим [Tv])

► Фотографии ► Видеофильмы

Перед съемкой установите требуемую выдержку затвора, как указано ниже. Камера автоматически настраивает значение диафрагмы в соответствии с заданной выдержкой затвора.

Подробные сведения о доступных значениях выдержки затвора см. в разделе «Камера» (📖 178).

### 1 Перейдите в режим [Tv].

- Поверните диск установки режима в положение [Tv].

### 2 Установите выдержку затвора.

- Диск [🌞] установите выдержку затвора.



- В условиях, при которых требуется большая выдержка затвора, дальнейшая съемка может оказаться возможной только после задержки, так как камера производит обработку изображения для уменьшения шумов.
- При съемки с длительными выдержками затвора со штатива следует задать для параметра [Режим IS] значение [Откл.] (📖 53).
- При значениях выдержки затвора 1,3 с или более устанавливается число ISO [80], которое не может быть изменено.
- Оранжевый цвет индикации значения диафрагмы при наполовину нажатой кнопке спуска затвора означает, что параметры не соответствуют стандартной экспозиции. Настраивайте выдержку затвора, пока значение диафрагмы не будет отображаться белым цветом, или воспользуйтесь безопасным сдвигом (📖 82).



- [Tv]: значение времени

Перед использованием

Основные операции

Руководство по расширенным операциям

1 Основные сведения о камере

2 Автоматический/гибридный автоматический режим

3 Другие режимы съемки

4 Режим P

5 Режимы Tv, Av и M

6 Режим воспроизведения

7 Функции Wi-Fi

8 Меню настройки

9 Принадлежности

10 Приложение

Алфавитный указатель



## Конкретные значения диафрагмы (режим [Av])

► Фотографии ► Видеофильмы

Перед съемкой установите требуемое значение диафрагмы, как указано ниже. Камера автоматически настраивает выдержку затвора в соответствии с заданным значением диафрагмы.

Подробные сведения о доступных значениях диафрагмы см. в разделе «Камера» (📖 178).

### 1 Перейдите в режим [Av].

- Поверните диск установки режима в положение [Av].

### 2 Установите значение диафрагмы.

- Диском [🔧] установите значение диафрагмы.



- Оранжевый цвет индикации выдержки затвора при наполовину нажатой кнопке спуска затвора означает, что параметры не соответствуют стандартной экспозиции. Настраивайте значение диафрагмы, пока выдержка затвора не будет отображаться белым цветом, или воспользуйтесь безопасным сдвигом (см. ниже).



- [Av]: значение диафрагмы (размер отверстия, образуемого ирисовой диафрагмой в объективе)
- Во избежание проблем с экспозицией в режимах [Tv] и [Av] нажмите кнопку [MENU] и задайте для параметра [Безопас. сдвиг] на вкладке [📷] значение [Вкл.] (📖 29) для автоматической настройки выдержки затвора или значения диафрагмы, даже если другим способом невозможно получить стандартную экспозицию. Однако в случае срабатывания вспышки безопасный сдвиг отключается.

## Конкретные значения выдержки затвора и диафрагмы (режим [M])

► Фотографии ► Видеофильмы

Выполните перед съемкой приведенные ниже шаги, чтобы задать требуемые значения выдержки затвора и диафрагмы для получения необходимой экспозиции.

Подробные сведения о доступных значениях выдержки затвора и диафрагмы см. в разделе «Камера» (📖 178).

### 1 Перейдите в режим [M].

- Поверните диск установки режима в положение [M].

### 2 Выполните настройку.

- Нажмите кнопку [📷], выберите настройку выдержки затвора (1) или значения диафрагмы (2), затем диском [🔧] задайте значение.
- На индикаторе величины экспозиции (4) отображается метка установленной величины экспозиции для сравнения со стандартной величиной экспозиции (3).
- Если отличие от стандартной величины экспозиции превышает 2 степени, метка величины экспозиции отображается оранжевым цветом.

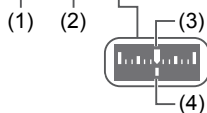

Перед использованием

Основные операции

Руководство по расширенным операциям

1 Основные сведения о камере

2 Автоматический/гибридный автоматический режим

3 Другие режимы съемки

4 Режим P

5 Режимы Tv, Av и M

6 Режим воспроизведения

7 Функции Wi-Fi

8 Меню настройки

9 Принадлежности

10 Приложение

Алфавитный указатель



- При изменении зумирования или композиции кадра после задания выдержки затвора или значения диафрагмы величина экспозиции может измениться.
- Яркость экрана может изменяться в зависимости от заданной выдержки затвора или значения диафрагмы. Однако если поднята вспышка и установлен режим [M], яркость экрана остается неизменной.
- Чтобы автоматически настроить параметр, который не был задан на шаге 2 (выдержка затвора или значение диафрагмы), для получения стандартной экспозиции, удерживайте кнопку спуска затвора наполовину нажатой и затем нажмите кнопку [Z]. (Обратите внимание, что при некоторых настройках может быть невозможно получить стандартную экспозицию.)
- При значениях выдержки затвора 1,3 с или более устанавливается число ISO [ISO 80], которое не может быть изменено.



- [M]: Ручной
- Стандартная экспозиция рассчитывается на основе заданного метода экспозамера (стр. 69).

## Настройка мощности вспышки

▶ Фотографии ▶ Видеофильмы

В режиме [M] можно выбрать один из трех уровней мощности вспышки.

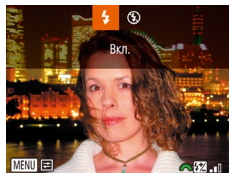

### 1 Перейдите в режим [M].

- Поверните диск установки режима в положение [M].

### 2 Выполните настройку.

- Поднимите вспышку, нажмите кнопку [▶] и сразу же поверните диск [☀] для выбора мощности вспышки, затем нажмите кнопку [OK].
- После завершения настройки отображается уровень мощности вспышки.  
[☀]: минимальная, [☀]: средняя, [☀]: максимальная.



- Мощность вспышки можно также задать, открыв меню MENU (стр. 29) и выбрав на вкладке [☀] пункты [Настройка вспышки] > [Мощн. вспышки].
- В режиме [Tv] или [Av] мощность вспышки можно задать, открыв меню MENU (стр. 29) и выбрав на вкладке [☀] пункты [Настройка вспышки] > [Режим вспышки] > [Ручной].
- При поднятой вспышке экран [Настройка вспышки] меню MENU (стр. 29) можно также открыть, нажав кнопку [▶], затем сразу же нажав кнопку MENU:

Перед использованием

Основные операции

Руководство по расширенным операциям

1 Основные сведения о камере

2 Автоматический/гибридный автоматический режим

3 Другие режимы съемки

4 Режим P

5 Режимы Tv, Av и M

6 Режим воспроизведения

7 Функции Wi-Fi

8 Меню настройки

9 Принадлежности

10 Приложение

Алфавитный указатель



# 6

## Режим воспроизведения

Просматривайте свои снимки, а также различными способами производите поиск или редактирование снимков

- Для подготовки камеры к этим операциям нажмите кнопку [▶], чтобы перейти в режим воспроизведения.



- Воспроизведение или редактирование переименованных изображений, изображений, уже отредактированных в компьютере, или изображений из других камер может оказаться невозможным.

## Просмотр

► Фотографии ► Видеофильмы

После съемки фотографий или видеофильмов их можно просмотреть на экране в соответствии с приведенными ниже инструкциями.

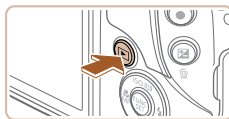

### 1 Перейдите в режим воспроизведения.

- Нажмите кнопку [▶].
- Отображается последний снимок.



### 2 Выберите изображение.

- Для просмотра предыдущего снимка нажмите кнопку [◀] или поверните диск [🔧] против часовой стрелки.  
Для просмотра следующего снимка нажмите кнопку [▶] или поверните диск [🔧] по часовой стрелке.

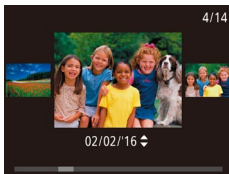

- Для перехода в режим прокрутки экрана нажмите кнопки [◀][▶] и удерживайте их нажатыми не менее 1 с. В этом режиме для перехода между снимками нажимайте кнопки [◀][▶].
- Для возврата в режим отображения одного изображения нажмите кнопку [⏪].
- Для перехода между изображениями, сгруппированными по дате съемки, нажимайте кнопки [▲][▼] в режиме прокрутки экрана.

Перед использованием

Основные операции

Руководство по расширенным операциям

1 Основные сведения о камере

2 Автоматический/гибридный автоматический режим

3 Другие режимы съемки

4 Режим P

5 Режимы Tv, Av и M

6 Режим воспроизведения

7 Функции Wi-Fi

8 Меню настройки

9 Принадлежности

10 Приложение

Алфавитный указатель





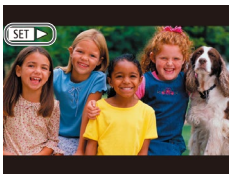

- Видеофильмы обозначаются значком [SET ▶]. Для воспроизведения видеофильмов переходите к шагу 3.

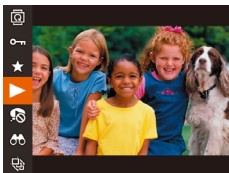

### 3 Запустите воспроизведение видеофильмов.

- Чтобы запустить воспроизведение, нажмите кнопку [⏪], кнопками [▲][▼] выберите значок [▶], затем снова нажмите кнопку [⏪].



### 4 Отрегулируйте громкость.

- Для регулировки громкости используйте кнопки [▲][▼].
- Когда индикатор громкости (1) не отображается, для регулировки громкости используйте кнопки [▲][▼].

(1)

### 5 Приостановите воспроизведение.

- Для приостановки или возобновления воспроизведения нажмите кнопку [⏸].
- После завершения видеофильма отображается значок [SET ▶].



- Для переключения из режима воспроизведения в режим съемки наполовину нажмите кнопку спуска затвора.
- Для отключения прокрутки экрана выберите MENU (📖29) > вкладку [▶] > [Прокр. экрана] > [Откл.].
- Чтобы при переключении в режим воспроизведения отображался самый последний снимок, выберите MENU (📖29) > вкладку [▶] > [Отображать] > [Посл. снятый].
- Для изменения эффекта перехода между изображениями откройте меню MENU (📖29) и выберите требуемый эффект на вкладке [▶] > [Эффект перех.].

## Переключение режимов индикации

▶ Фотографии ▶ Видеофильмы

Нажимайте кнопку [▼] для просмотра на экране другой информации или для скрытия информации. Подробные сведения об отображаемой информации см. в разделе «Воспроизведение (Подробная информация)» (📖168).

	Нет информации
	Простая информация
	Подробная информация
	Отображение информации GPS

Перед использованием

Основные операции

Руководство по расширенным операциям

**1** Основные сведения о камере

**2** Автоматический/гибридный автоматический режим

**3** Другие режимы съемки

**4** Режим P

**5** Режимы Tv, Av и M

**6** Режим воспроизведения

**7** Функции Wi-Fi

**8** Меню настройки

**9** Принадлежности

**10** Приложение

Алфавитный указатель



## Предупреждение о передержке (для ярких участков изображения)

► Фотографии ► Видеофильмы

В режиме подробной информации обесцвеченные яркие участки изображения мигают на экране (📖85).

## Гистограмма

► Фотографии ► Видеофильмы

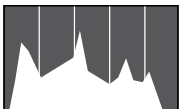

- График, отображаемый в режиме подробной информации (📖85), представляет собой гистограмму, показывающую распределение яркости на изображении. По горизонтальной оси откладывается степень яркости, а по вертикальной оси – количество пикселей изображения, имеющих соответствующий уровень яркости. Просмотр гистограммы позволяет проверить экспозицию.

## Отображение информации GPS

► Фотографии ► Видеофильмы



- С помощью смартфона, подключенного к камере по соединению Wi-Fi, можно производить геопривязку изображений в камере, добавляя такие данные, как широта, долгота и высота над уровнем моря (📖134). Эти сведения можно просматривать на экране отображения информации GPS.
- Широта, долгота, высота над уровнем моря, дата и время съемки по Гринвичу (UTC) отображаются по порядку сверху вниз.



- Отображение информации GPS недоступно для изображений, не имеющих такой информации.
- Для отсутствующих в смартфоне или неправильно записанных параметров вместо численных значений отображаются прочерки [---].



- UTC: универсальное глобальное время, в целом совпадает со средним временем по Гринвичу

## Просмотр коротких видеофильмов, снятых в режиме творческого снимка (творческие видеофильмы)

► Фотографии ► Видеофильмы

Можно выбирать и просматривать творческие видеофильмы, снятые в режиме (📖57).

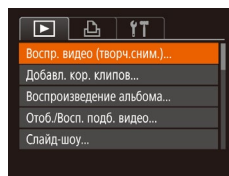

### 1 Выберите видеофильм.

- Нажмите кнопку **[MENU]** и выберите пункт [Воспр. видео (творч.сним.)] на вкладке [📺] (📖29).

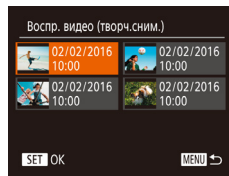

### 2 Запустите воспроизведение видеофильма.

- Для просмотра видеофильма выберите его и нажмите кнопку [👉].

Перед использованием

Основные операции

Руководство по расширенным операциям

1 Основные сведения о камере

2 Автоматический/гибридный автоматический режим

3 Другие режимы съемки

4 Режим P

5 Режимы Tv, Av и M

6 Режим воспроизведения

7 Функции Wi-Fi

8 Меню настройки

9 Принадлежности

10 Приложение

Алфавитный указатель



## Просмотр коротких видеофильмов, созданных при съемке фотографий (видеоподборка)

► Фотографии ► Видеофильмы

Просмотр клипов видеоподборки, автоматически записанных в режиме [SET] (83) в день съемки фотографии, производится следующим образом.



### 1 Выберите изображение.

- Фотографии, снятые в режиме [SET] (83), помечаются значком [SET] (83).

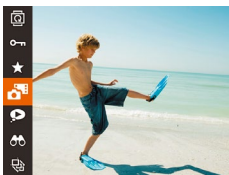

### 2 Запустите воспроизведение видеоподборки.

- Нажмите кнопку [OK], затем выберите в меню пункт [SET] (83).
- Воспроизводится видеофильм, автоматически записанный в день съемки фотографии, начиная с начала.



- Если в камере выключено отображение информации (85), через короткое время значок [SET] (83) исчезает.

## Просмотр по дате

Видеоподборки можно просматривать по датам.

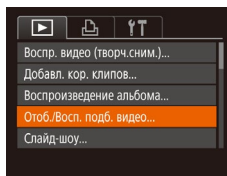

### 1 Выберите видеофильм.

- Нажмите кнопку [MENU], выберите пункт [Отоб./Восп. подб. видео] на вкладке [▶], затем выберите дату (829).

### 2 Запустите воспроизведение видеофильма.

- Нажмите кнопку [OK], чтобы начать воспроизведение.

## Проверка людей, обнаруженных функцией идентификации лица

► Фотографии ► Видеофильмы

Если переключить камеру в режим простой информации (85), отображаются до 5 имен людей, зарегистрированных в функции идентификации лица (845).



- Несколько раз нажмите кнопку [▼], пока не будет отображаться простая информация, затем кнопками [◀] [▶] выберите изображение.
- На обнаруженных людях будут отображаться имена.



- Если не требуется, чтобы на фотографиях, снятых с использованием функции идентификации лица, имена не отображались, выберите меню MENU (829) > вкладку [▶] > [Инф. об идентификат. лица] > [Отбраж. имени] > [Откл.].

Перед использованием

Основные операции

Руководство по расширенным операциям

1 Основные сведения о камере

2 Автоматический/гибридный автоматический режим

3 Другие режимы съемки

4 Режим P

5 Режимы Tv, Av и M

6 Режим воспроизведения

7 Функции Wi-Fi

8 Меню настройки

9 Принадлежности

10 Приложение

Алфавитный указатель



## Обзор и фильтрация изображений

### Переход между изображениями в индексе

► Фотографии ► Видеофильмы

Отображая несколько изображений в виде индекса, можно быстро найти требуемое изображение.

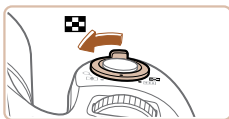

#### 1 Изображения отображаются в виде индекса.

- Для отображения изображений в виде индекса переместите рычаг зумирования в направлении [И]. Если переместить рычаг еще раз, число отображаемых изображений увеличится.
- Для уменьшения числа отображаемых изображений переместите рычаг зумирования в направлении [Q]. При каждом перемещении рычага число отображаемых изображений уменьшается.



#### 2 Выберите изображение.

- Кнопками [▲][▼][◀][▶] выберите изображение.
- Вокруг выбранного изображения отображается оранжевая рамка.
- Для просмотра выбранного изображения в режиме отображения одного изображения нажмите кнопку [⊕].



- Чтобы отключить эффект трехмерного отображения (применяется, если удерживать нажатой любую из кнопок [▲][▼]), выберите меню MENU [29] > вкладку [I] > [Эффект отобр.] > [Откл.].

## Поиск изображений, удовлетворяющих определенным условиям

► Фотографии ► Видеофильмы

Чтобы быстро найти требуемые изображения на карте памяти с большим количеством изображений, используйте режим фильтрации изображений в соответствии с заданными условиями. Можно также одновременно защитить (📖94) или удалить (📖96) все эти изображения.

👤 Имя	Отображаются изображения зарегистрированного человека (📖45).
👤 Люди	Отображаются изображения с обнаруженными лицами.
🕒 Перех.по дате	Отображаются изображения, снятые в определенный день.
★ Избранные	Отображаются изображения, помеченные как избранные (📖100).
📷 Фото/видео	Отображаются фотографии, видеофильмы или видеопленки, снятые в режиме [📷] (📖34).

#### 1 Выберите условие поиска.

- Нажмите кнопку [⊕], выберите в меню значок [👤], затем выберите условие (📖28).
- Если выбран пункт [🕒], или [📷], с помощью кнопок [▲][▼][◀][▶] выберите условие на отображаемом экране, затем нажмите кнопку [⊕].

#### 2 Просмотрите отфильтрованные изображения.

- Изображения, удовлетворяющие заданным условиям, отображаются в желтых рамках. Для просмотра только таких изображений нажимайте кнопки [◀][▶].
- Для отмены отображения с фильтром выберите значок [👤] на шаге 1.



- Если камера не нашла изображений, удовлетворяющих каким-то условиям, эти условия будут недоступны.

Перед использованием

Основные операции

Руководство по расширенным операциям

1 Основные сведения о камере

2 Автоматический/гибридный автоматический режим

3 Другие режимы съемки

4 Режим P

5 Режимы Tv, Av и M

6 Режим воспроизведения

7 Функции Wi-Fi

8 Меню настройки

9 Принадлежности

10 Приложение

Алфавитный указатель





- Для отображения или скрытия информации нажмите на шаге 2 кнопку [▼].
- Варианты просмотра найденных изображений (на шаге 2) включают в себя «Переход между изображениями в индексе» (📖88), «Увеличение изображений» (📖92) и «Просмотр слайд-шоу» (📖92). Операции можно также применять ко всем найденным изображениям, выбрав пункт [Защита всех найд. изобр.] в разделе «Защита изображений» (📖94) или пункт [Выбр. все найд. изобр.] в разделе «Стирание сразу нескольких изображений» (📖97), «Добавление изображений в список печати (DPOF)» (📖157) или «Добавление изображений в фотокнигу» (📖159).
- Если отредактировать изображения и сохранить их в виде новых изображений (📖101 – 📖105), выводится сообщение и найденные изображения больше не отображаются.



- Если камера не нашла изображений, удовлетворяющих каким-то условиям, эти условия будут недоступны.



- Условия (способы перехода) можно также выбрать с помощью меню MENU (📖29) > вкладка [▶] > [Переход с 🌞].

## Переход между изображениями с помощью переднего диска

🚩 К избранному	Отображаются изображения, помеченные как избранные (📖100).
📅 Переход по дате	Переход к первому изображению в каждой группе изображений, снятых в определенный день.
🔍 Одно изображ.	Переход по 1 изображению за раз.
🔍 Через 10 сним.	Переход сразу через 10 изображений.
🔍 Через 100 сним.	Переход сразу через 100 изображений.



### 1 Выберите условие.

- В режиме отображения одного изображения выберите условие (или способ перехода), повернув диск [🌞], затем нажимая кнопки [▲]/[▼].

### 2 Просматривайте изображения, удовлетворяющие заданному условию, или переходите через заданное число изображений.

- Поворачивайте диск [🌞] для просмотра только изображений, удовлетворяющих условию, или перехода через заданное количество изображений вперед или назад.

## Перед использованием

## Основные операции

## Руководство по расширенным операциям

### 1 Основные сведения о камере

### 2 Автоматический/гибридный автоматический режим

### 3 Другие режимы съемки

### 4 Режим P

### 5 Режимы Tv, Av и M

### 6 Режим воспроизведения

### 7 Функции Wi-Fi

### 8 Меню настройки

### 9 Принадлежности

### 10 Приложение

## Алфавитный указатель



## Просмотр отдельных изображений из группы

► Фотографии ► Видеофильмы

Изображения, снятые последовательно (📖44, 📖58, 📖78) или в режиме [📷] (📖57), отображаются в виде группы, но их можно просматривать и индивидуально.



### 1 Выберите сгруппированное изображение.

- Кнопками [◀|▶] выберите изображение с меткой [SET 📷].



### 2 Выберите значок [📷].

- Нажмите кнопку [📷], затем выберите в меню пункт [📷] (📖28).



### 3 Просмотрите отдельные изображения из группы.

- При нажатии кнопок [◀|▶] отображаются только изображения из этой группы.
- Чтобы отменить воспроизведение группы, нажмите кнопку [📷], выберите в меню значок [📷] и снова нажмите кнопку [📷] (📖28).



- Во время воспроизведения группы (шаг 3) можно также использовать функции меню, доступные при нажатии кнопки [📷], а также «Переход между изображениями в индексе» (📖88) и «Увеличение изображений» (📖92). Можно применить операцию ко всем изображениям из группы, указав [Защита всех изобр. в группе] в разделе «Защита изображений» (📖94), [Все изобр. в группе] в разделе «Стирание сразу нескольких изображений» (📖97), [Выб. все изображ. в группе] в разделе «Добавление изображений в список печати (DPOF)» (📖157) или [Выб. все изображ. в группе] в разделе «Добавление изображений в фотокнигу» (📖159).
- Для разгруппирования изображений, чтобы они отображались только по-отдельности, выберите меню MENU (📖29) > вкладку [📷] > [Групп. изобр.] > [Откл.] (📖29). Однако сгруппированные изображения невозможно разгруппировать во время индивидуального воспроизведения.
- В режиме [📷] одновременный вывод изображений после шага 2 раздела «Съемка нескольких разных изображений для каждого кадра (Творческий снимок)» (📖57) возможен только сразу после съемки.

Перед использованием

Основные операции

Руководство по расширенным операциям

1 Основные сведения о камере

2 Автоматический/гибридный автоматический режим

3 Другие режимы съемки

4 Режим P

5 Режимы Tv, Av и M

6 Режим воспроизведения

7 Функции Wi-Fi

8 Меню настройки

9 Принадлежности

10 Приложение

Алфавитный указатель



## Редактирование информации функции идентификации лица

Если во время воспроизведения окажется, что отображается неправильное имя, можно изменить или удалить его.

Однако невозможно добавить имена людей, которые не были обнаружены функцией идентификации лица (имена не отображаются), а также людей, имена которых были удалены.

### Изменение имен

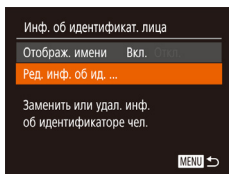

#### 1 Откройте экран настройки.

- Нажмите кнопку [MENU] и выберите пункт [Инф. об идентификат. лица] на вкладке [▶] (📖29).
- Кнопками [▲][▼] выберите пункт [Ред. инф. об ид.], затем нажмите кнопку [⊕].

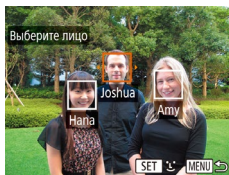

#### 2 Выберите изображение.

- В соответствии с процедурой из раздела «Проверка людей, обнаруженных функцией идентификации лица» (📖87) выберите изображение и нажмите кнопку [⊕].
- Вокруг выбранного лица отображается оранжевая рамка. Если на изображении отображаются несколько лиц, кнопками [◀][▶] выберите лицо и нажмите кнопку [⊕].

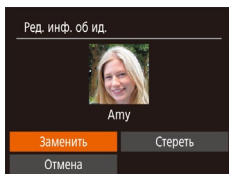

#### 3 Выберите вариант редактирования.

- Кнопками [▲][▼][◀][▶] выберите пункт [Перезаписать], затем нажмите кнопку [⊕].

#### 4 Выберите имя человека для использования при перезаписи.

- В соответствии с инструкциями шага 2 раздела «Перезапись и добавление информации о лице» (📖48) выберите имя человека, которое требуется использовать для перезаписи.

### Удаление имен

- В соответствии с шагом 3 из раздела «Изменение имен» (📖91) выберите пункт [Стереть] и нажмите кнопку [⊕].
- После появления запроса [Стереть?] кнопками [◀][▶] выберите [ОК], затем нажмите кнопку [⊕].

Перед использованием
Основные операции
Руководство по расширенным операциям
<b>1</b> Основные сведения о камере
<b>2</b> Автоматический/гибридный автоматический режим
<b>3</b> Другие режимы съемки
<b>4</b> Режим P
<b>5</b> Режимы Tv, Av и M
<b>6</b> Режим воспроизведения
<b>7</b> Функции Wi-Fi
<b>8</b> Меню настройки
<b>9</b> Принадлежности
<b>10</b> Приложение
Алфавитный указатель





## Варианты просмотра изображений

### Увеличение изображений

► Фотографии ► Видеофильмы

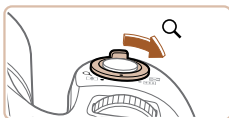

(1)

#### 1 Увеличьте изображение.

- При перемещении рычага зумирования в направлении [Q] изображение увеличивается и отображается значок [SET ]. Продолжая удерживать рычаг зумирования нажатым, можно увеличивать изображения приблизительно в 10 раз.
- Для справки отображается приблизительное положение области, видимой на экране (1).
- Для уменьшения переместите рычаг зумирования в направлении [Q]. Продолжайте удерживать для возврата в режим отображения одного изображения.

#### 2 Перемещайте отображаемую область и переходите между изображениями, как требуется.

- Для перемещения отображаемой области нажимайте кнопки [][][][].
- Когда отображается значок [SET , в режим [SET ] можно переключиться, нажав кнопку []. Для перехода на другие изображения в режиме увеличения нажимайте кнопки [][]. Для восстановления исходной настройки еще раз нажимайте кнопку [].



- В режим отображения одного изображения из режима увеличения можно вернуться, нажав кнопку [MENU].

## Просмотр слайд-шоу

► Фотографии ► Видеофильмы

Автоматическое воспроизведение изображений с карты памяти производится следующим образом. Каждое изображение отображается в течение приблизительно 3 с.



- Нажмите кнопку [], выберите в меню значок [, затем выберите требуемый вариант [28].
- В течение нескольких секунд отображается сообщение [Загрузка снимка], затем запускается слайд-шоу.
- Для прекращения слайд-шоу нажмите кнопку [MENU].



- Во время слайд-шоу функции энергосбережения камеры [26] отключаются.



- Для приостановки или возобновления слайд-шоу нажмите кнопку [].
- Во время воспроизведения можно переключаться на другие изображения, нажимая кнопки [][]. Для быстрого перехода вперед или назад удерживайте кнопки [][] нажатыми.
- В режиме отображения с фильтром [88] воспроизводятся только изображения, удовлетворяющие условиям поиска.

Перед использованием

Основные операции

Руководство по расширенным операциям

**1** Основные сведения о камере

**2** Автоматический/гибридный автоматический режим

**3** Другие режимы съемки

**4** Режим P

**5** Режимы Tv, Av и M

**6** Режим воспроизведения

**7** Функции Wi-Fi

**8** Меню настройки

**9** Принадлежности

**10** Приложение

Алфавитный указатель





## Изменение параметров слайд-шоу

Можно задать повтор слайд-шоу, выбрать переходы между изображениями и время отображения каждого изображения.

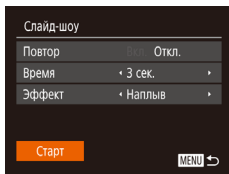

### 1 Откройте экран настройки.

- Нажмите кнопку [MENU] и выберите пункт [Слайд-шоу] на вкладке [▶] (📖29).

### 2 Выполните настройку.

- Выберите настраиваемый пункт меню, затем выберите требуемое значение (📖29).
- Чтобы запустить слайд-шоу со своими параметрами, выберите пункт [Старт] и нажмите кнопку [⏪].
- Для возврата на экран меню нажмите кнопку [MENU].

## Автоматическое воспроизведение связанных изображений (Умное отображение)

▶ Фотографии ▶ Видеофильмы

На основе текущего изображения камера предлагает четыре изображения, которые, возможно, Вы захотите посмотреть. После выбора одного из этих изображений для просмотра камера предлагает еще 4 изображения. Это интересный способ воспроизведения изображений в неожиданном порядке. Попробуйте эту функцию после съемки большого количества кадров с разнообразными сюжетами.

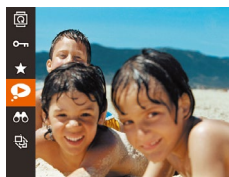

### 1 Выберите умное отображение.

- Нажмите кнопку [⊕], затем выберите в меню пункт [▶] (📖28).
- Отображаются 4 изображения-кандидата.



### 2 Выберите изображение.

- Кнопками [▲][▼][◀][▶] выберите изображение, которое хотите посмотреть следующим.
- Выбранное изображение отображается в центре, окруженное следующими 4 изображениями-кандидатами.
- Для отображения центрального изображения во весь экран нажмите кнопку [⊕]. Для восстановления исходного отображения снова нажмите кнопку [⊕].
- При нажатии кнопки [MENU] восстанавливается режим отображения одного изображения.



- В указанных ниже случаях функция «Умное отображение» недоступна:
  - при наличии менее 50 фотографий, снятых данной камерой;
  - в данный момент отображается неподдерживаемое изображение;
  - изображения отображаются с фильтром (📖88);
  - при воспроизведении группами (📖90).

Перед использованием

Основные операции

Руководство по расширенным операциям

1 Основные сведения о камере

2 Автоматический/гибридный автоматический режим

3 Другие режимы съемки

4 Режим P

5 Режимы Tv, Av и M

6 Режим воспроизведения

7 Функции Wi-Fi

8 Меню настройки

9 Принадлежности

10 Приложение

Алфавитный указатель



## Защита изображений

► Фотографии ► Видеофильмы

Защищайте важные изображения для предотвращения случайного стирания камерой (196).



- Нажмите кнопку [MENU], затем выберите в меню пункт [Защита] (128). Отображается сообщение [Защищено].
- Для отмены защиты повторите эту операцию и снова выберите значок [Защита], затем нажмите кнопку [MENU].



- При форматировании карты памяти защищенные изображения с этой карты будут стерты (141, 142).



- Защищенные изображения невозможно удалить с помощью предусмотренной в камере функции удаления. Чтобы удалить их таким способом, сначала отмените защиту.

## С ПОМОЩЬЮ МЕНЮ

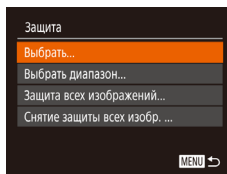
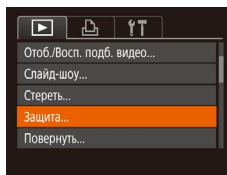

### 1 Откройте экран настройки.

- Нажмите кнопку [MENU] и выберите пункт [Защита] на вкладке [ ] (29).

### 2 Укажите способ выбора.

- Выберите пункт меню и требуемое значение (29).
- Для возврата на экран меню нажмите кнопку [MENU].

Перед использованием

Основные операции

Руководство по расширенным операциям

1 Основные сведения о камере

2 Автоматический/гибридный автоматический режим

3 Другие режимы съемки

4 Режим P

5 Режимы Tv, Av и M

6 Режим воспроизведения

7 Функции Wi-Fi

8 Меню настройки

9 Принадлежности

10 Приложение

Алфавитный указатель

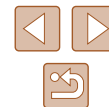

## Выбор изображений по одному

### 1 Выберите пункт [Выбрать].

- В соответствии с инструкциями шага 2 пункта «С помощью меню» (📖94) выберите пункт [Выбрать] и нажмите кнопку [⏏].



### 2 Выберите изображение.

- Кнопками [◀] [▶] выберите изображение, затем нажмите кнопку [⏏], чтобы появился значок [🔒].
- Чтобы отменить выбор, снова нажмите кнопку [⏏]. Значок [🔒] больше не отображается.
- Повторите эту операцию для задания других изображений.

### 3 Установите защиту изображения.

- Нажмите кнопку [MENU], чтобы открыть экран запроса подтверждения.
- Кнопками [◀] [▶] выберите [OK], затем нажмите кнопку [⏏].

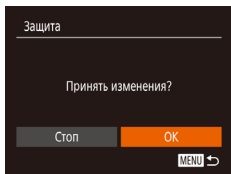

- Если переключиться в режим съемки или выключить камеру до завершения процесса настройки на шаге 3, изображения не будут защищены.

## Выбор диапазона

### 1 Выберите пункт [Выбрать диапазон].

- В соответствии с инструкциями шага 2 пункта «С помощью меню» (📖94) выберите пункт [Выбрать диапазон] и нажмите кнопку [⏏].

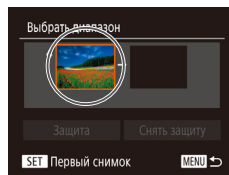

### 2 Выберите начальное изображение.

- Нажмите кнопку [⏏].



- Кнопками [◀] [▶] выберите изображение, затем нажмите кнопку [⏏].

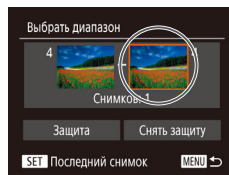

### 3 Выберите конечное изображение.

- Нажмите кнопку [▶], выберите пункт [Последний снимок], затем нажмите кнопку [⏏].



- Кнопками [◀] [▶] выберите изображение, затем нажмите кнопку [⏏].
- В качестве последнего изображения не могут быть выбраны изображения, расположенные перед первым изображением.

Перед использованием

Основные операции

Руководство по расширенным операциям

1 Основные сведения о камере

2 Автоматический/гибридный автоматический режим

3 Другие режимы съемки

4 Режим P

5 Режимы Tv, Av и M

6 Режим воспроизведения

7 Функции Wi-Fi

8 Меню настройки

9 Принадлежности

10 Приложение

Алфавитный указатель



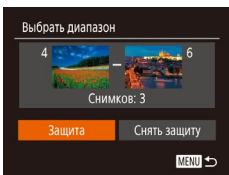

#### 4 Установите защиту изображений.

- Кнопкой [▼] выберите пункт [Защита], затем нажмите кнопку [⊕].



- Чтобы отменить защиту для групп изображений, выберите пункт [Снять защиту] на шаге 4.

### Защита сразу всех изображений

#### 1 Выберите пункт [Защита всех изображений].

- В соответствии с инструкциями шага 2 пункта «С помощью меню» (194) выберите пункт [Защита всех изображений] и нажмите кнопку [⊕].

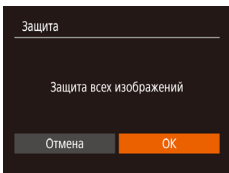

#### 2 Установите защиту изображения.

- Кнопками [◀|▶] выберите [ОК], затем нажмите кнопку [⊕].

### Снятие защиты сразу со всех изображений

Можно снять защиту сразу со всех изображений.

Чтобы снять защиту, на шаге 1 пункта «Защита сразу всех изображений» выберите [Снятие защиты всех изображ.], затем выполните шаг 2.

## Удаление изображений

► Фотографии ► Видеофильмы

Ненужные изображения можно выбирать и удалять по одному. Будьте осторожны при удалении изображений, так как их невозможно восстановить. Однако защищенные изображения (194) удалить невозможно.

#### 1 Выберите изображение для удаления.

- Кнопками [◀|▶] выберите изображение.

#### 2 Удалите изображение.

- Нажмите кнопку [⏏].
- После появления запроса [Стереть?] кнопками [◀|▶] выберите пункт [Стереть], затем нажмите кнопку [⊕].
- Текущее изображение удаляется.
- Для отмены удаления кнопками [◀|▶] выберите пункт [Отмена], затем нажмите кнопку [⊕].



Перед использованием

Основные операции

Руководство по расширенным операциям

1 Основные сведения о камере

2 Автоматический/гибридный автоматический режим

3 Другие режимы съемки

4 Режим P

5 Режимы Tv, Av и M

6 Режим воспроизведения

7 Функции Wi-Fi

8 Меню настройки

9 Принадлежности

10 Приложение

Алфавитный указатель



## Стирание сразу нескольких изображений

Можно выбрать несколько изображений и удалить их за одну операцию. Будьте осторожны при удалении изображений, так как их невозможно восстановить. Однако защищенные изображения (📖94) удалить невозможно.

### Указание способа выбора

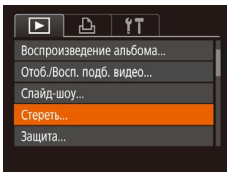

#### 1 Откройте экран настройки.

- Нажмите кнопку [MENU], затем выберите пункт [Стереть] на вкладке [▶] (📖29).

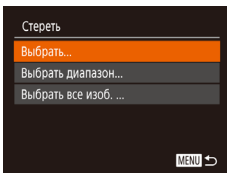

#### 2 Укажите способ выбора.

- Выберите пункт меню и требуемое значение (📖29).
- Для возврата на экран меню нажмите кнопку [MENU].

## Выбор изображений по одному



#### 1 Выберите пункт [Выбрать].

- В соответствии с шагом 2 раздела «Указание способа выбора» (📖97) выберите пункт [Выбрать] и нажмите кнопку [⊕].

#### 2 Выберите изображение.

- После выбора изображения в соответствии с шагом 2 раздела «Выбор изображений по одному» (📖95) отображается значок [✓].
- Чтобы отменить выбор, снова нажмите кнопку [⊕]. Значок [✓] больше не отображается.
- Повторите эту операцию для задания других изображений.

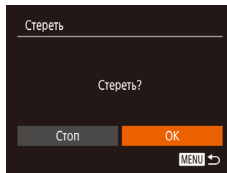

#### 3 Удалите изображение.

- Нажмите кнопку [MENU], чтобы открыть экран запроса подтверждения.
- Кнопками [◀] [▶] выберите [OK], затем нажмите кнопку [⊕].

Перед использованием

Основные операции

Руководство по расширенным операциям

1 Основные сведения о камере

2 Автоматический/гибридный автоматический режим

3 Другие режимы съемки

4 Режим P

5 Режимы Tv, Av и M

6 Режим воспроизведения

7 Функции Wi-Fi

8 Меню настройки

9 Принадлежности

10 Приложение

Алфавитный указатель

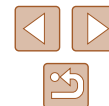

## Выбор диапазона

### 1 Выберите пункт [Выбрать диапазон].

- В соответствии с шагом 2 раздела «Указание способа выбора» (📖97) выберите пункт [Выбрать диапазон] и нажмите кнопку [OK].

### 2 Выберите изображения.

- Для задания изображений выполните шаги 2 – 3 раздела «Выбор диапазона» (📖95).

### 3 Удалите изображения.

- Кнопкой [▼] выберите пункт [Стереть], затем нажмите кнопку [OK].

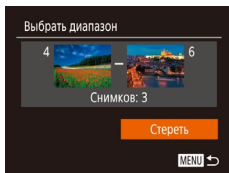

## Выбор сразу всех изображений

### 1 Выберите пункт [Выбрать все изоб.].

- В соответствии с шагом 2 раздела «Указание способа выбора» (📖97) выберите пункт [Выбрать все изоб.] и нажмите кнопку [OK].

### 2 Удалите изображения.

- Кнопками [◀] [▶] выберите [OK], затем нажмите кнопку [OK].

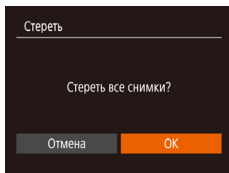

## Поворот изображений

► Фотографии ► Видеофильмы

Измените ориентацию изображений и сохраните их, как указано ниже.

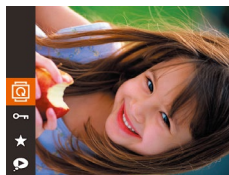

### 1 Выберите значок [🔄].

- Нажмите кнопку [OK], затем выберите в меню пункт [🔄] (📖28).

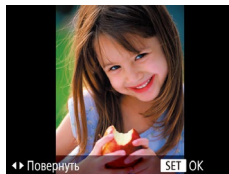

### 2 Поверните изображение.

- Нажмите кнопку [◀] или [▶], в зависимости от требуемого направления. При каждом нажатии кнопки изображение поворачивается на 90°. Нажмите кнопку [OK] для завершения настройки.



- Если для параметра [Авт. поворот] задано значение [Откл.], поворот изображений невозможен (📖99).

Перед использованием

Основные операции

Руководство по расширенным операциям

1 Основные сведения о камере

2 Автоматический/гибридный автоматический режим

3 Другие режимы съемки

4 Режим P

5 Режимы Tv, Av и M

6 Режим воспроизведения

7 Функции Wi-Fi

8 Меню настройки

9 Принадлежности

10 Приложение

Алфавитный указатель

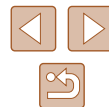

## С помощью меню

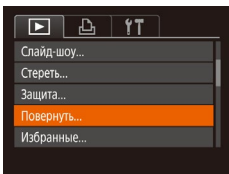

### 1 Выберите пункт [Повернуть].

- Нажмите кнопку [MENU] и выберите пункт [Повернуть] на вкладке [▶] (📖29).



### 2 Поверните изображение.

- Кнопками [◀] [▶] выберите изображение.
- При каждом нажатии кнопки [⊞] изображение поворачивается на 90°.
- Для возврата на экран меню нажмите кнопку [MENU].

## Отключение автоматического поворота

Для отключения автоматического поворота изображений в зависимости от текущей ориентации камеры выполните приведенные ниже шаги.

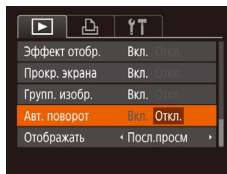

- Нажмите кнопку [MENU], выберите пункт [Авт. поворот] на вкладке [▶] (📖29), затем выберите значение [Откл.] (📖29).



- Если для параметра [Авт. поворот] задано значение [Откл.], поворот изображений невозможен (📖98). Кроме того, уже повернутые изображения будут отображаться в исходной ориентации.
- Даже если для параметра [Авт. поворот] задано значение [Откл.], в режиме «Умное отображение» (📖93) изображения, снятые в вертикальной ориентации, отображаются вертикально, а повернутые изображения отображаются в повернутой ориентации.

Перед использованием

Основные операции

Руководство по расширенным операциям

1 Основные сведения о камере

2 Автоматический/гибридный автоматический режим

3 Другие режимы съемки

4 Режим P

5 Режимы Tv, Av и M

6 Режим воспроизведения

7 Функции Wi-Fi

8 Меню настройки

9 Принадлежности

10 Приложение

Алфавитный указатель

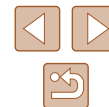

## Пометка изображений как избранных

► Фотографии ► Видеофильмы

Изображения можно систематизировать, пометая их как избранные. Выбрав категорию в режиме воспроизведения с фильтром, можно применять указанные ниже операции только ко всем таким изображениями.

- «Просмотр» (📖84), «Просмотр слайд-шоу» (📖92), «Защита изображений» (📖94), «Удаление изображений» (📖96), «Добавление изображений в список печати (DPOF)» (📖157), «Добавление изображений в фотокнигу» (📖159)



- Нажмите кнопку [MENU], затем выберите в меню пункт [★] (📖28).
- Отображается сообщение [Помечено как избранное].
- Чтобы отменить пометку изображения, повторите эту операцию и снова выберите значок [★], затем нажмите кнопку [MENU].

## С помощью меню

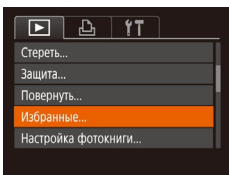

### 1 Выберите пункт [Избранные].

- Нажмите кнопку [MENU] и выберите пункт [Избранные] на вкладке [📖] (📖29).

### 2 Выберите изображение.

- Кнопками [◀|▶] выберите изображение, затем нажмите кнопку [MENU], чтобы появился значок [★].
- Чтобы отменить пометку изображения, снова нажмите кнопку [MENU]. Значок [★] больше не отображается.
- Повторите эту операцию для выбора дополнительных изображений.

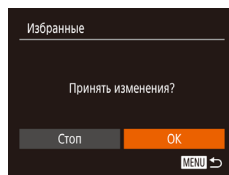

### 3 Завершите процесс настройки.

- Нажмите кнопку [MENU], чтобы открыть экран запроса подтверждения.
- Кнопками [◀|▶] выберите [OK], затем нажмите кнопку [MENU].



- Если переключиться в режим съемки или выключить камеру до завершения процесса настройки на шаге 3, изображения не будут помечены как избранные.



- При создании альбома можно легко извлекать изображения, помеченные как избранные (📖106).

Перед использованием

Основные операции

Руководство по расширенным операциям

1 Основные сведения о камере

2 Автоматический/гибридный автоматический режим

3 Другие режимы съемки

4 Режим P

5 Режимы Tv, Av и M

6 Режим воспроизведения

7 Функции Wi-Fi

8 Меню настройки

9 Принадлежности

10 Приложение

Алфавитный указатель





## Редактирование фотографий



- Редактирование изображений (📖 101 – 📖 103) возможно только при наличии достаточного места на карте памяти.

## Изменение размера изображений

► Фотографии ► Видеофильмы

Сохраните копию изображений с меньшим разрешением.

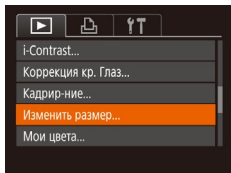

### 1 Выберите пункт [Изменить размер].

- Нажмите кнопку [MENU] и выберите пункт [Изменить размер] на вкладке [📷] (📖 29).

### 2 Выберите изображение.

- Кнопками [◀] [▶] выберите изображение, затем нажмите кнопку [📷].

### 3 Выберите размер изображения.

- Кнопками [◀] [▶] выберите размер, затем нажмите кнопку [📷].
- Отображается запрос [Сохранить новое изображение?].

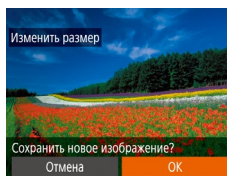
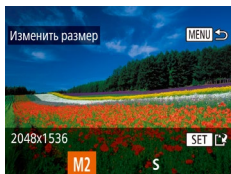

### 4 Сохраните новое изображение.

- Кнопками [◀] [▶] выберите [ОК], затем нажмите кнопку [📷].
- Изображение сохраняется в виде нового файла.

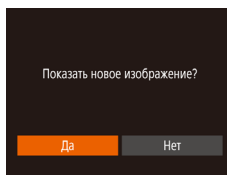

### 5 Просмотрите новое изображение.

- При нажатии кнопки [MENU] отображается запрос [Показать новое изображение?].
- Кнопками [◀] [▶] выберите [Да], затем нажмите кнопку [📷].
- Отображается сохраненное изображение.



- Редактирование изображений, снятых с разрешением (📖 50) [S], невозможно.



- Изменение размера изображений на более высокие разрешения невозможно.

## Кадрирование

► Фотографии ► Видеофильмы

Можно указать часть изображения для сохранения в виде отдельного файла изображения.

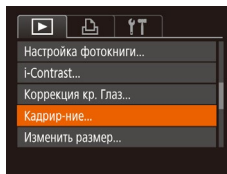

### 1 Выберите пункт [Кадрирование].

- Нажмите кнопку [MENU], затем выберите пункт [Кадрирование] на вкладке [📷] (📖 29).

Перед использованием

Основные операции

Руководство по расширенным операциям

1 Основные сведения о камере

2 Автоматический/гибридный автоматический режим

3 Другие режимы съемки

4 Режим P

5 Режимы Tv, Av и M

6 Режим воспроизведения

7 Функции Wi-Fi

8 Меню настройки

9 Принадлежности

10 Приложение

Алфавитный указатель



## 2 Выберите изображение.

- Кнопками [◀] [▶] выберите изображение, затем нажмите кнопку [Ⓜ].

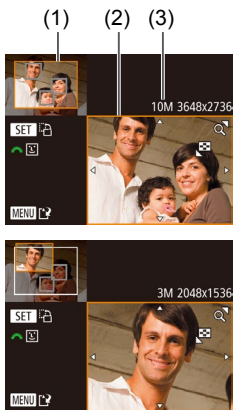

## 3 Настройте область обрезки.

- Вокруг обрезаемой части изображения отображается рамка (1).
- Исходное изображение отображается в левом верхнем углу, а предварительный просмотр обрезанного изображения (2) – в правом нижнем углу. Также отображается разрешение после кадрирования (3).
- Чтобы изменить размер рамки, перемещайте рычаг зумирования.
- Для перемещения рамки нажимайте кнопки [▲][▼][◀][▶].
- Для изменения ориентации рамки нажмите кнопку [Ⓜ].
- Обнаруженные на изображении лица заключаются в серые рамки на левом верхнем изображении. Чтобы кадрировать изображение на основе этой рамки, поворачивайте диск [☀] для выбора другой рамки.
- Нажмите кнопку [MENU].

## 4 Сохраните изображение в новый файл и просмотрите его.

- Выполните шаги 4 – 5 раздела «Изменение размера изображений» (📖101).



- Редактирование изображений, снятых с разрешением [S] (📖50), или изображений, размер которых изменен на [S] (📖101), невозможно.



- Изображения, для которых поддерживается обрезка, после обрезки сохраняют исходный формат кадра.
- Разрешение обрезанных изображений ниже, чем у исходных изображений.
- При обрезке фотографий, снятых с использованием функции идентификации лица (📖45), на обрезанном изображении остаются имена только тех людей, которые остались на обрезанном изображении.

## Изменение цветовых тонов изображения (Мои цвета)

► Фотографии ► Видеофильмы

Можно настроить цвета изображения и сохранить отредактированное изображение в отдельный файл. Сведения о каждом из вариантов см. в разделе «Изменение цветовых тонов изображения (Мои цвета)» (📖71).

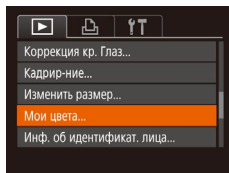

## 1 Выберите пункт [Мои цвета].

- Нажмите кнопку [MENU], затем выберите пункт [Мои цвета] на вкладке [▶] (📖71).

## 2 Выберите изображение.

- Кнопками [◀] [▶] выберите изображение, затем нажмите кнопку [Ⓜ].

## 3 Выберите вариант.

- Кнопками [◀] [▶] выберите вариант, затем нажмите кнопку [Ⓜ].



## 4 Сохраните изображение в новый файл и просмотрите его.

- Выполните шаги 4 – 5 раздела «Изменение размера изображений» (📖101).

Перед использованием

Основные операции

Руководство по расширенным операциям

1 Основные сведения о камере

2 Автоматический/гибридный автоматический режим

3 Другие режимы съемки

4 Режим P

5 Режимы Tv, Av и M

6 Режим воспроизведения

7 Функции Wi-Fi

8 Меню настройки

9 Принадлежности

10 Приложение

Алфавитный указатель





- Качество многократно отредактированных таким образом изображений каждый раз немного снижается, и может оказаться невозможно получить требуемый цвет.



- Цвета изображений, отредактированных с помощью этой функции, могут немного отличаться от цветов изображений, снятых с использованием функции «Мои цвета» (📖171).

## Коррекция яркости изображения (i-Contrast)

► Фотографии ► Видеофильмы

Возможно обнаружение и автоматическая настройка оптимальной яркости слишком ярких или слишком темных областей изображения (таких как лица или задний план). Возможна также автоматическая коррекция недостаточной общей контрастности изображения для лучшего выделения объектов на снимке. Выберите один из 4 уровней коррекции, затем сохраните изображение в отдельный файл.

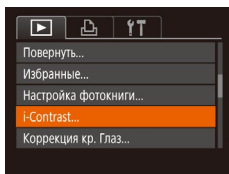

### 1 Выберите пункт [i-Contrast].

- Нажмите кнопку [MENU], затем выберите пункт [i-Contrast] на вкладке [📷] (📖29).

### 2 Выберите изображение.

- Кнопками [◀|▶] выберите изображение, затем нажмите кнопку [📷].

### 3 Выберите вариант.

- Кнопками [◀|▶] выберите вариант, затем нажмите кнопку [📷].



## 4 Сохраните изображение в новый файл и просмотрите его.

- Выполните шаги 4 – 5 раздела «Изменение размера изображений» (📖101).



- Для некоторых изображений коррекция может быть неточной или приводить к появлению зернистости на изображениях.
- После многократного редактирования с помощью этой функции изображения могут выглядеть зернистыми.



- Если вариант [Авто] не обеспечивает ожидаемых результатов, попробуйте скорректировать изображения с помощью вариантов [Низкий], [Средний] или [Высокий].

## Коррекция «красных глаз»

► Фотографии ► Видеофильмы

Служит для автоматической коррекции изображений, на которых имеется эффект «красных глаз». Исправленное изображение можно сохранить в отдельный файл.

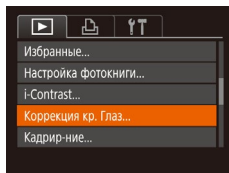

### 1 Выберите пункт [Коррекция кр. Глаз].

- Нажмите кнопку [MENU], затем выберите пункт [Коррекция кр. Глаз] на вкладке [📷] (📖29).

### 2 Выберите изображение.

- Кнопками [◀|▶] выберите изображение.

### 3 Выполните коррекцию изображения.

- Нажмите кнопку [📷].
- Выполняется коррекция «красных глаз», обнаруженных камерой, и вокруг исправленных областей изображения отображаются рамки.

Перед использованием

Основные операции

Руководство по расширенным операциям

1 Основные сведения о камере

2 Автоматический/гибридный автоматический режим

3 Другие режимы съемки

4 Режим P

5 Режимы Tv, Av и M

6 Режим воспроизведения

7 Функции Wi-Fi

8 Меню настройки

9 Принадлежности

10 Приложение

Алфавитный указатель

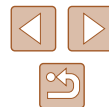

- Увеличьте или уменьшите изображения, как требуется. Выполните шаги из раздела «Увеличение изображений» (📖 92).

#### 4 Сохраните изображение в новый файл и просмотрите его.

- Кнопками [▲][▼][◀][▶] выберите пункт [Новый файл], затем нажмите кнопку [Ⓜ].
- Изображение сохраняется в виде нового файла.
- Выполните шаг 5 раздела «Изменение размера изображений» (📖 101).

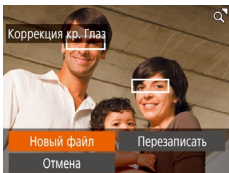

- Некоторые изображения могут корректироваться неправильно.
- Чтобы записать исправленное изображение вместо исходного, выберите на шаге 4 вариант [Перезаписать]. В таком случае исходное изображение будет стерто.
- Перезапись защищенных изображений невозможна.

## Редактирование видеofilмов

► Фотографии ► Видеofilмы

Можно обрезать видеofilмы для удаления ненужных частей в начале и в конце видеofilма.

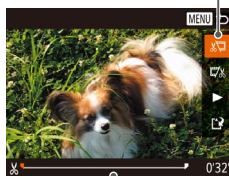
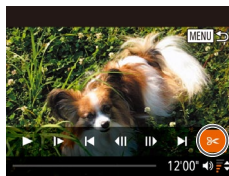

### 1 Выберите значок [Ⓜ].

- В соответствии с инструкциями шагов 1 – 5 раздела «Просмотр» (📖 84) выберите значок [Ⓜ] и нажмите кнопку [Ⓜ].
- Отображаются панель редактирования видеofilма и шкала редактирования.

### 2 Укажите обрезаемые части.

- (1) – панель редактирования видеofilмов, (2) – шкала редактирования.
- Кнопками [▲][▼] выберите значок [Ⓜ] или [Ⓜ].
- Для просмотра частей, которые можно обрезать (обозначаются на экране меткой [Ⓜ]), кнопками [◀][▶] перемещайте значок [Ⓜ]. Для обрезки начала видеofilма (от метки [Ⓜ]) выберите значок [Ⓜ], для обрезки конца видеofilма выберите значок [Ⓜ].
- Если переместить метку [Ⓜ] в положение, не совпадающее с меткой [Ⓜ], в режиме [Ⓜ] обрезаются часть до ближайшей метки [Ⓜ] слева, а в режиме [Ⓜ] обрезаются часть после ближайшей метки [Ⓜ] справа.

Перед использованием

Основные операции

Руководство по расширенным операциям

1 Основные сведения о камере

2 Автоматический/гибридный автоматический режим

3 Другие режимы съемки

4 Режим P

5 Режимы Tv, Av и M

6 Режим воспроизведения

7 Функции Wi-Fi

8 Меню настройки

9 Принадлежности

10 Приложение

Алфавитный указатель



### 3 Просмотрите отредактированный видеофильм.

- Кнопками [▲][▼] выберите значок [▶] и нажмите кнопку [⏪] для просмотра отредактированного видеофильма.
- Для повторного редактирования видеофильма повторите шаг 2.
- Чтобы прекратить редактирование, нажмите кнопку [MENU], затем кнопками [◀][▶] выберите [OK] и нажмите кнопку [⏪].

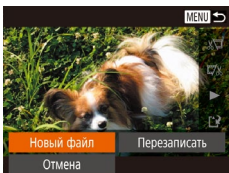

### 4 Сохраните отредактированный видеофильм.

- Кнопками [▲][▼] выберите значок [⏪], затем нажмите кнопку [⏪].
- Кнопками [▲][▼][◀][▶] выберите пункт [Новый файл], затем нажмите кнопку [⏪].
- Выберите пункт [Сохранить без сжатия], затем нажмите кнопку [⏪].
- Видеофильм сохраняется в виде нового файла.

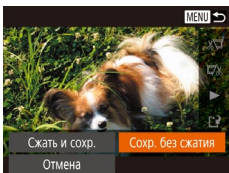

- Чтобы перезаписать исходный видеофильм обрезанным видеофильмом, выберите на шаге 4 вариант [Перезаписать]. В таком случае исходный видеофильм будет стерт.
- Если на карте памяти недостаточно свободного места, доступен только вариант [Перезаписать].
- Если во время записи закончится заряд аккумулятора, видеофильмы могут не записаться.
- При редактировании видеофильмов следует использовать полностью заряженный аккумулятор.

## Уменьшение размера файлов

Размеры файлов видеофильмов можно уменьшать, сжимая их следующим образом.

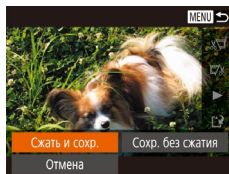

- На экране из шага 2 раздела «Редактирование видеофильмов» выберите значок [⏪], затем пункт [Новый файл], затем нажмите кнопку [⏪].
- Выберите пункт [Сжать и сохр.], затем нажмите кнопку [⏪].



- Сжатые видеофильмы сохраняются в формате [H.264 30P].
- Сжатие видеофильмов [AVC-A 30P] невозможно.
- Отредактированные видеофильмы невозможно сохранить в сжатом формате, если выбран вариант [Перезаписать].

Перед использованием

Основные операции

Руководство по расширенным операциям

1 Основные сведения о камере

2 Автоматический/гибридный автоматический режим

3 Другие режимы съемки

4 Режим P

5 Режимы Tv, Av и M

6 Режим воспроизведения

7 Функции Wi-Fi

8 Меню настройки

9 Принадлежности

10 Приложение

Алфавитный указатель



## Редактирование коротких видеофильмов

► Фотографии ► Видеофильмы

Отдельные главы (клипы), записанные в режиме [ ] или [ ] (34, ) можно удалять по мере необходимости. Помните, что удаленные изображения невозможно восстановить. Перед использованием этой функции обязательно убедитесь, что клипы действительно требуется удалить.

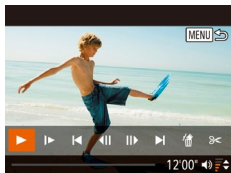

### 1 Выберите клип, который требуется удалить.

- Выполните шаги 1 – 2 (86) из раздела «Просмотр коротких видеофильмов, снятых в режиме творческого снимка (творческие видеофильмы)» или шаги 1 – 2 (86) из раздела «Просмотр коротких видеофильмов, созданных при съемке фотографий (видеоподборка)» для воспроизведения видеофильма, созданного в режиме [ ], затем нажмите кнопку [ ], чтобы открыть панель управления видеофильмом.
- Кнопками [ ] выберите значок [ ] или [ ], затем нажмите кнопку [ ].

### 2 Выберите значок [ ].

- Кнопками [ ] выберите значок [ ], затем нажмите кнопку [ ].
- Выбранный клип циклически воспроизводится.

### 3 Подтвердите удаление.

- Кнопками [ ] выберите [OK], затем нажмите кнопку [ ].
- Клип удаляется, и короткий видеофильм перезаписывается.

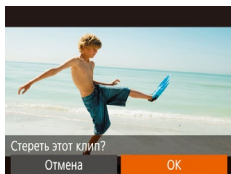

- Редактирование альбомов (107) с фоновым музыкальным сопровождением невозможно.
- Если при выборе клипа камера подключена к принтеру, значок [ ] не отображается.

## Просмотр альбома (Яркие моменты)

► Фотографии ► Видеофильмы

После выбора условия (например, даты или имени человека) камера автоматически извлекает соответствующие этому условию изображения и связывает их, создавая альбом в виде слайд-шоу. Альбом можно сохранить в виде короткого видеофильма длительностью 2 – 3 мин.

Перед использованием этой функции полностью зарядите аккумулятор. Кроме того, поскольку для создания альбома требуется свободное место на карте памяти, используйте карту памяти емкостью не менее 16 Гбайт и убедитесь, что на ней осталось не менее 1 Гбайта свободного места.

### Условия извлечения, доступные при создании альбома

Если нажать кнопку [ ] и открыть начальный экран, можно будет выбрать условия для извлечения изображений камерой. Можно легко извлекать изображения, помеченные как избранные (100).

Дата	Изображения для создания альбома извлекаются из числа изображений, снятых в определенный день. Изображения извлекаются из числа изображений, снятых в тот же день, что и снимок, выбранный перед переходом на начальный экран.
Имена людей	Альбомы могут создаваться для каждого месяца (например, процесс роста ребенка для каждого месяца в виде альбома). Поиск производится на изображениях, снятых после регистрации идентификатора лица. Изображения извлекаются из числа изображений, снятых в тот же месяц и содержащих человека, имеющегося на снимке, выбранном перед переходом на начальный экран.
Событие	Удобно при создании альбома для поездки или вечеринки. Изображения извлекаются из числа изображений, включенных в события, близкие к дате снимка, выбранного перед переходом на начальный экран.
Пользовательский	Изображения извлекаются из числа изображений, связанных с определенным изображением, датой или человеком, для которого зарегистрирован идентификатор лица.

Перед использованием

Основные операции

Руководство по расширенным операциям

1 Основные сведения о камере

2 Автоматический/гибридный автоматический режим

3 Другие режимы съемки

4 Режим P

5 Режимы Tv, Av и M

6 Режим воспроизведения

7 Функции Wi-Fi

8 Меню настройки

9 Принадлежности

10 Приложение

Алфавитный указатель





## 1 Выберите изображение.

- Выберите изображение для отображения одного изображения.
- Условия извлечения, доступные на шаге 3, зависят от даты и времени съемки и информации о людях на изображении.

## 2 Откройте начальный экран.

- Нажмите кнопку [▲].
- Отображается сообщение [Занят], затем открывается начальный экран.

## 3 Выполните предварительный просмотр.

- Кнопками [◀|▶] выберите условия извлечения ([Дата], «Люди» и [Событие]), затем нажмите кнопку [⊞].
- В течение нескольких секунд отображается сообщение [Загрузка], затем воспроизводится предварительный альбом.

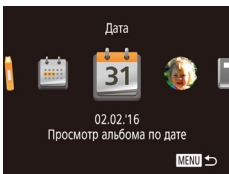

## 4 Сохраните альбом.

- Кнопками [▲][▼] выберите пункт [Сохранить альбом как видео], затем нажмите кнопку [⊞].
- После завершения сохранения отображается сообщение [Сохранение завершено].

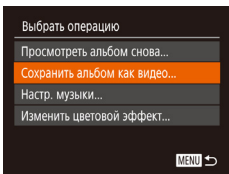

## 5 Запустите воспроизведение альбома (📖84).

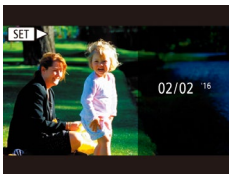

- Для создания альбома можно использовать указанные ниже изображения, снятые камерой.
  - Фотографии
  - Видеоподборки (📖34) (кроме сжатых видеофильмов)
  - Короткие видеоклипы с длительность воспроизведения 2 с и более (📖67) и творческие видеофильмы (📖57) (кроме сжатых видеофильмов)



- Если на карте памяти недостаточно свободного места, сохранение альбома невозможно.
- Во время предварительного просмотра нажимайте кнопку [▶] для перехода к следующей главе и кнопку [◀] для перехода к предыдущей главе.
- Цветовой эффект можно выбрать, выбрав пункт [Изменить цветовой эффект] на шаге 4, затем нажав кнопку [⊞]. Кнопками [◀|▶] выберите цветовой эффект, затем нажмите кнопку [⊞], выберите пункт [Просмотреть альбом снова] на экране из шага 4, чтобы просмотреть альбом с выбранным цветовым эффектом.
- Для воспроизведения сохраненного альбома выберите пункт [Список альбомов] на начальном экране «Яркие моменты», нажмите кнопку [⊞], затем выберите альбом на экране списка альбомов и нажмите кнопку [⊞].

## Добавление фоновой музыки в альбом

▶ Фотографии ▶ Видеофильмы

Для воспроизведения с альбомом можно выбрать одну из семи фоновых музыкальных композиций.

## 1 Зарегистрируйте фоновое музыкальное сопровождение на карте памяти.

- В соответствии с шагами 1 – 4 раздела «Просмотр альбома (Яркие моменты)» (📖106) выберите пункт [Настр. музыки] и нажмите кнопку [⊞].

Перед использованием

Основные операции

Руководство по расширенным операциям

1 Основные сведения о камере

2 Автоматический/гибридный автоматический режим

3 Другие режимы съемки

4 Режим P

5 Режимы Tv, Av и M

6 Режим воспроизведения

7 Функции Wi-Fi

8 Меню настройки

9 Принадлежности

10 Приложение

Алфавитный указатель





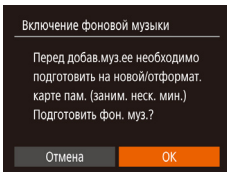

- При первом использовании карты памяти или после ее сброса открывается показанный слева экран. Выберите [ОК] и нажмите кнопку [⌂]. Приблизительно за 4 мин на карту памяти запишутся семь различных фоновых музыкальных композиций.
- Для использования карты памяти, на которую записаны фоновые музыкальные композиции, выполняйте процедуру с шага 2.

## 2 Создайте альбом.

- Создайте альбом в соответствии с шагами 1 – 3 из раздела «Просмотр альбома (Яркие моменты)» (📖 106).

## 3 Задайте фоновое музыкальное сопровождение.

- Выберите пункт, затем нажмите кнопку [⌂] для выбора значения (📖 29).

## 4 Сохраните настройки.

- Сохраните настройки в соответствии с шагом 4 раздела «Просмотр альбома (Яркие моменты)» (📖 106).

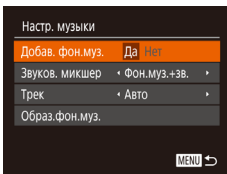

- Добавление фонового музыкального сопровождения в уже сохраненный альбом невозможно. Невозможно удалить или изменить фоновое музыкальное сопровождение, зарегистрированное в альбоме.
- Редактирование глав в альбомах с фоновым музыкальным сопровождением невозможно (📖 106).



- Если добавлять фоновое музыкальное сопровождение не требуется, выберите [Нет] в поле [Добав. фон.муз.] на экране из шага 3.
- Для просмотра видеofilма только с фоновым музыкальным сопровождением (без других звуков) выберите значение [Одна фон.муз] в пункте [Звук. микшер] на экране из шага 3.
- Чтобы прослушать образец фонового музыкального сопровождения, выбранного в поле [Трек], на экране из шага 3 выберите пункт [Образ. фон.муз.] и нажмите кнопку [⌂].

## Создание альбома по своему выбору

► Фотографии ► Видеофильмы

Можно выбрать изображения и создать собственный альбом.

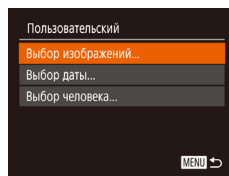

### 1 Выберите вариант «Пользовательский».

- В соответствии с шагами 1 – 3 раздела «Просмотр альбома (Яркие моменты)» (📖 106) выберите пункт [Пользовательский] и нажмите кнопку [⌂].

### 2 Укажите способ выбора.

- Выберите [Выбор изображений], [Выбор даты] или [Выбор человека], затем нажмите кнопку [⌂].

### 3 Выберите элементы.

- После выбора элементов для включения в альбом и нажатия кнопки [⌂] у выбранных элементов появляется значок [✓].
- После выбора фотографий, коротких клипов или творческих видеofilмов в пункте [Выбор изображений], а также даты или человека в пункте [Выбор даты] или [Выбор человека], нажмите кнопку MENU.
- Кнопками [◀] [▶] выберите значение [Просмотреть], затем нажмите кнопку [⌂].

Перед использованием

Основные операции

Руководство по расширенным операциям

1 Основные сведения о камере

2 Автоматический/гибридный автоматический режим

3 Другие режимы съемки

4 Режим P

5 Режимы Tv, Av и M

6 Режим воспроизведения

7 Функции Wi-Fi

8 Меню настройки

9 Принадлежности

10 Приложение

Алфавитный указатель





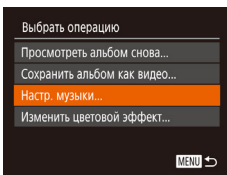

#### 4 Выберите фоновую музыку.

- После появления показанного слева экрана выберите пункт [Настр. музыки], затем добавьте фоновую музыку с помощью процедуры из раздела «Добавление фоновой музыки в альбом» (📖 107) и нажмите кнопку [MENU].



#### 5 Выберите цветовой эффект.

- Выберите пункт [Изменить цветовой эффект] на экране из шага 4 раздела «Просмотр альбома (Яркие моменты)» (📖 106).
- Кнопками [◀|▶] выберите цветовой эффект, затем нажмите кнопку [OK].

#### 6 Сохраните настройки.

- Сохраните настройки в соответствии с шагом 4 раздела «Просмотр альбома (Яркие моменты)» (📖 106).



- Если выбран пункт [Выбор изображений], можно выбрать не более 40 файлов (не более 10 видеофайлов). Начиная со второго раза отображается запрос [Выбрать изображения на основе предыдущих настроек?]; если выбрать [Да], открывается экран воспроизведения нескольких элементов с фотографиями, короткими клипами или творческими видеофильмами, отмеченными значком [✓].
- Если выбран пункт [Выбор даты], можно выбрать не более 15 дней.
- Обратите внимание, что для некоторых изображений цветовой эффект может не работать.

## Объединение коротких клипов

► Фотографии ► Видеофильмы

Несколько коротких клипов можно объединить в один видеофильм. Однако объединенный видеофильм невозможно включить в альбом «Яркие моменты» (📖 106).

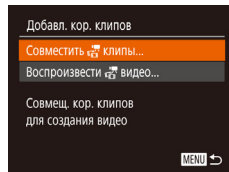

#### 1 Откройте экран редактирования.

- Нажмите кнопку [MENU], выберите пункт [Добавл. кор. клипов] на вкладке [▶], затем выберите пункт [Совместить клипы] (📖 29).

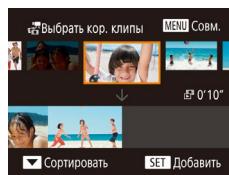

#### 2 Выберите видеофильмы для объединения.

- Кнопками [◀|▶] выберите в верхней половине экрана видеофильмы, которые требуется объединить, затем нажмите кнопку [OK].
- Выбранные видеофильмы отображаются в нижней половине экрана.
- Чтобы отменить выбор, снова нажмите кнопку [OK].
- Повторите указанную выше процедуру для выбора объединяемых видеофильмов.
- Завершив выбор видеофильмов, нажмите кнопку [MENU].

Перед использованием

Основные операции

Руководство по расширенным операциям

1 Основные сведения о камере

2 Автоматический/гибридный автоматический режим

3 Другие режимы съемки

4 Режим P

5 Режимы Tv, Av и M

6 Режим воспроизведения

7 Функции Wi-Fi

8 Меню настройки

9 Принадлежности

10 Приложение

Алфавитный указатель



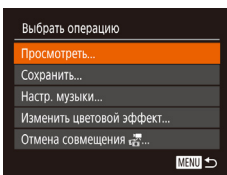

### 3 Выполните предварительный просмотр.

- Выберите пункт [Просмотреть], затем нажмите кнопку [OK].
- В течение нескольких секунд отображается сообщение [Загрузка], затем воспроизводится объединенный видеофильм.

### 4 Сохраните видеофильм.

- Выберите пункт [Сохранить], затем нажмите кнопку [OK].
- После завершения сохранения отображается сообщение [Сохранение завершено].

### 5 Запустите воспроизведение видеофильма.

- Для отображения списка созданных видеофильмов выберите пункт [Воспроизвести видео] на экране из шага 1.
- Выберите видеофильм, который требуется просмотреть, и нажмите кнопку [OK].

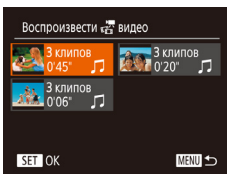

- При перемещении рычага зумирования в сторону [Zoom In] на экране из шага 2 начинается воспроизведение выбранного видеофильма.
- Для изменения порядка видеофильмов нажмите кнопку [▼] на экране из шага 2. Выберите видеофильм, нажмите кнопку [OK], нажимайте кнопки [◀] [▶], затем снова нажмите кнопку [OK].
- Выбрав пункт [Изменить цветовой эффект] на экране из шага 3, можно добавить цветные эффекты.
- Выбрав пункт [Настр. музыки] на экране из шага 3, можно добавить фоновое музыкальное сопровождение (107).
- Видеофильм сохраняется с качеством изображения [Full HD].
- Следует использовать полностью заряженный аккумулятор.

Перед использованием

Основные операции

Руководство по расширенным операциям

1 Основные сведения о камере

2 Автоматический/гибридный автоматический режим

3 Другие режимы съемки

4 Режим P

5 Режимы Tv, Av и M

6 Режим воспроизведения

7 Функции Wi-Fi

8 Меню настройки

9 Принадлежности

10 Приложение

Алфавитный указатель



# 7

## Функции Wi-Fi

Возможны беспроводная передача изображений с камеры на различные совместимые устройства и использование камеры с интернет-службами



- Перед использованием сети Wi-Fi обязательно ознакомьтесь с разделом «Меры предосторожности в отношении Wi-Fi (беспроводной сети)» (184).

## Доступные функции Wi-Fi

Можно отправлять и получать изображения, а также дистанционно управлять камерой, подключаясь к следующим устройствам по Wi-Fi.

- **Смартфоны и планшетные компьютеры**  
Передавайте изображения на смартфоны и планшетные компьютеры, оснащенные функциями Wi-Fi. С помощью смартфона или планшетного компьютера можно производить дистанционную съемку и выполнять геопривязку кадров. Для удобства в настоящем Руководстве для смартфонов, планшетов и других совместимых устройств используется общий термин «смартфоны».
- **Компьютер**  
С помощью программного обеспечения можно сохранять изображения на компьютере, подключенном по Wi-Fi.
- **Веб-службы**  
Добавьте в камеру сведения об учетной записи фотографической веб-службы CANON IMAGE GATEWAY или другой веб-службы, чтобы отправлять туда изображения. Еще не отправлявшиеся изображения можно также отправлять из камеры в компьютер или веб-службу через портал CANON IMAGE GATEWAY.
- **Принтеры**  
Используйте беспроводную передачу изображений на PictBridge-совместимый принтер (поддерживающий стандарт DPS over IP) для их печати.
- **Другая камера**  
Используйте беспроводную передачу изображений между камерами Canon, поддерживающими Wi-Fi.

Перед использованием

Основные операции

Руководство по расширенным операциям

**1** Основные сведения о камере

**2** Автоматический/гибридный автоматический режим

**3** Другие режимы съемки

**4** Режим P

**5** Режимы Tv, Av и M

**6** Режим воспроизведения

**7** Функции Wi-Fi

**8** Меню настройки

**9** Принадлежности

**10** Приложение

Алфавитный указатель



## Отправка изображений в смартфон

Предусмотрено несколько способов подключения камеры к смартфону и отправки изображений.

- Подключение с помощью NFC (📖 112)  
Просто прикоснитесь NFC-совместимым смартфоном Android (ОС версии 4.0 или старше) к камере, чтобы установить соединение между этими устройствами.
- Подключение с помощью меню Wi-Fi (📖 115)  
Камеру можно подключить к смартфону таким же образом, как к компьютеру или другому устройству. Можно добавить несколько смартфонов.

Перед подключением к камере необходимо установить на смартфон специальное бесплатное приложение Camera Connect. Подробные сведения об этом приложении (поддерживаемые смартфоны и предусмотренные функции) см. на веб-сайте Canon.



- Пользователям камер Canon с функцией Wi-Fi, подключающимся к камере с помощью смартфонов по Wi-Fi, рекомендуется заменить в смартфоне приложение CameraWindow приложением Camera Connect.

## Отправка изображений в NFC-совместимый смартфон

Использование NFC-совместимого смартфона Android (версия ОС 4.0 или старше) упрощает процесс установки приложения Camera Connect и подключения к устройствам через NFC.

Операция, выполняемая после соединения устройств с помощью NFC, зависит от режима, в котором находилась камера при соприкосновении устройств.

- Если при соприкосновении устройств камера была выключена или находилась в режиме съемки, можно выбирать и отправлять изображения на экране выбора изображений. После соединения устройств возможны также дистанционная съемка и геопривязка снимков (📖 134). Можно легко подключаться к последним использованным устройствам, которые отображаются в меню Wi-Fi.
- Если коснуться смартфона в режиме воспроизведения, отображается экран со списком изображений, который можно выбрать для отправки. Выберите изображение и отправьте его.

Если камера выключена или находится в режиме съемки, следуйте инструкциям по подключению к камере с помощью функции NFC из приведенного ниже раздела.

### Подключение с помощью NFC, когда камера выключена или находится в режиме съемки

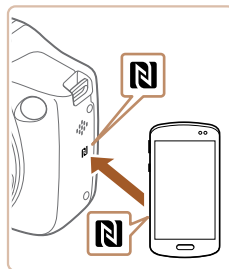

#### 1 Установите приложение Camera Connect.

- Включите NFC в смартфоне и прикоснитесь им к N-метке на камере (N), чтобы автоматически открыть магазин Google Play на смартфоне. После открытия страницы загрузки приложения Camera Connect загрузите и установите это приложение.

Перед использованием

Основные операции

Руководство по расширенным операциям

1 Основные сведения о камере

2 Автоматический/гибридный автоматический режим

3 Другие режимы съемки

4 Режим P

5 Режимы Tv, Av и M

6 Режим воспроизведения

7 Функции Wi-Fi

8 Меню настройки

9 Принадлежности

10 Приложение

Алфавитный указатель



## 2 Установите соединение.

- Убедитесь, что камера выключена или находится в режиме съемки.
- Прикоснитесь N-меткой (N) на смартфоне с установленным приложением Camera Connect к N-метке на камере.
- Камера автоматически включается.
- После открытия экрана [Имя устройства] кнопками [▲][▼] выберите [OK], затем нажмите кнопку [⊕].

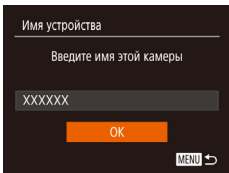

- На смартфоне запускается приложение Camera Connect.
- Устройства автоматически соединяются.

## 3 Настройте параметры конфиденциальности.

- После открытия этого экрана кнопками [◀][▶] выберите пункт [Да], затем нажмите кнопку [⊕].
- Теперь с помощью смартфона можно просматривать изображения, импортировать их и привязывать их к географическому положению, а также производить дистанционную съемку.

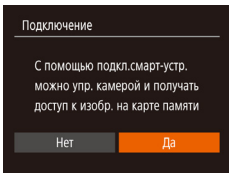

## 4 Отправьте изображения.

- Кнопками [▲][▼][◀][▶] выберите пункт [Выбр. и отпр.], затем нажмите кнопку [⊕].
- Кнопками [▲][▼] выберите пункт [Выбрать], затем нажмите кнопку [⊕].
- Кнопками [▲][▼][◀][▶] выберите изображение для отправки, нажмите кнопку [⊕], чтобы помечить изображение как выбранное (✓), затем нажмите кнопку [MENU].
- Кнопками [◀][▶] выберите [OK], затем нажмите кнопку [⊕].
- Кнопками [▲][▼][◀][▶] выберите пункт [Отправить], затем нажмите кнопку [⊕].
- После завершения отправки изображения отображается сообщение [Передача завершена] и снова открывается экран передачи изображений.
- Чтобы завершить подключение, нажмите кнопку [MENU], на экране запроса подтверждения кнопками [◀][▶] выберите [OK], затем нажмите кнопку [⊕]. Можно также завершить соединение со стороны смартфона.

Перед использованием

Основные операции

Руководство по расширенным операциям

1 Основные сведения о камере

2 Автоматический/гибридный автоматический режим

3 Другие режимы съемки

4 Режим P

5 Режимы Tv, Av и M

6 Режим воспроизведения

7 Функции Wi-Fi

8 Меню настройки

9 Принадлежности

10 Приложение

Алфавитный указатель

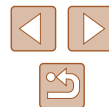



- При использовании функции NFC помните следующее.
  - Не допускайте сильного соударения камеры и смартфона. Это может привести к повреждению устройств.
  - В зависимости от смартфона, для взаимного распознавания устройств может понадобиться некоторое время. В таком случае попробуйте немного изменить положение, в котором вы держите устройства. Если соединение не установлено, держите устройства вместе, пока не обновится экран камеры.
  - Если при попытке подключения к камере она выключена, на экране смартфона может появиться сообщение с предложением включить камеру. Нажмите и повторите попытку после включения камеры.
  - Не помещайте никакие предметы между камерой и смартфоном. Также учтите, что чехлы камеры или смартфона либо аналогичные аксессуары могут блокировать связь.
- Если на шаге 3 был выбран вариант [Да], с подключенного смартфона можно просматривать все изображения, имеющиеся в камере. Для сохранения конфиденциальности изображений в камере, чтобы их нельзя было просматривать со смартфона, выберите на шаге 3 значение [Нет].
- После того как смартфон зарегистрирован, в камере можно изменить параметры конфиденциальности смартфона (📖 135).



- Для установления соединения необходимо, чтобы в камеру была установлена карта памяти.
- Можно изменить имя камеры, отображаемое на экране из шага 2 (📖 112).
- На некоторых NFC-совместимых смартфонах N-метка (N) отсутствует. Подробные сведения см. в руководстве пользователя смартфона.
- Также можно передавать сразу несколько изображений и изменять размеры изображений перед отправкой (📖 129).
- Текущее изображение можно отправить, выбрав пункт [Отпр. изобр.] на экране из шага 4.
- Чтобы отключить подключения NFC, выберите меню MENU (📖 29) > вкладку (📖 111) > [Настройки беспроводной связи] > [Параметры Wi-Fi] > [NFC] > [Откл.].



## Подключение с помощью NFC, когда камера находится в режиме воспроизведения



- Для включения камеры нажмите кнопку [▶].
- Прикоснитесь N-меткой (N) на смартфоне (📖 112) с установленным приложением Camera Connect к N-метке на камере.
- Кнопками [▲][▼][◀][▶] выберите изображение для передачи, затем нажмите кнопку [☑]. Отображается значок [✓].
- Чтобы отменить пометку изображения, снова нажмите кнопку [☑]. Значок [✓] больше не отображается.
- Повторите эту операцию для выбора дополнительных изображений.
- Завершив выбор изображений, нажмите кнопку MENU.
- Кнопками [◀][▶] выберите [OK], затем нажмите кнопку [☑].
- Кнопками [▲][▼][◀][▶] выберите пункт [Отправить], затем нажмите кнопку [☑].
- Производится отправка изображений.



- Если во время подключения на экране камеры отображается запрос ввода имени, введите его в соответствии с инструкциями шага 2 раздела «Отправка изображений в NFC-совместимый смартфон» (📖 112).
- Камера не сохраняет данные о смартфонах, подключение к которым выполнялось в режиме воспроизведения с помощью NFC.
- Можно заранее задать требуемый размер пересылаемых изображений (📖 129).

Перед использованием

Основные операции

Руководство по расширенным операциям

**1** Основные сведения о камере

**2** Автоматический/гибридный автоматический режим

**3** Другие режимы съемки

**4** Режим P

**5** Режимы Tv, Av и M

**6** Режим воспроизведения

**7** Функции Wi-Fi

**8** Меню настройки

**9** Принадлежности

**10** Приложение

Алфавитный указатель



## Добавление смартфона

В приведенной ниже процедуре в качестве точки доступа используется камера, но можно использовать другую имеющуюся точку доступа (📖 117).



### 1 Установите приложение Camera Connect.

- В случае iPhone и iPad найдите приложение Camera Connect в магазине App Store, затем загрузите и установите это приложение.
- В случае смартфонов Android найдите приложение Camera Connect в магазине Google Play, затем загрузите и установите это приложение.

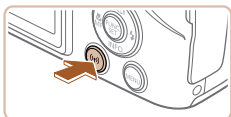

### 2 Откройте меню Wi-Fi.

- Нажмите кнопку [ⓘ].
- Если отображается экран [Имя устройства], выберите вариант [OK] (📖 112).

### 3 Выберите значок [📱].

- Кнопками [▲][▼][◀][▶] выберите значок [📱], затем нажмите кнопку [📶].

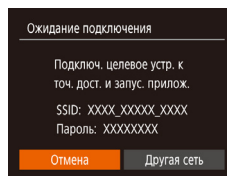
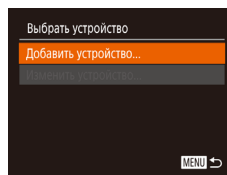
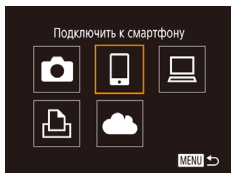

### 4 Выберите пункт [Добавить устройство].

- Кнопками [▲][▼] выберите пункт [Добавить устройство], затем нажмите кнопку [📶].

- Отображаются идентификатор SSID камеры и пароль.

### 5 Подсоедините смартфон к сети.

- В меню настройки Wi-Fi смартфона выберите идентификатор SSID (имя сети), отображаемый в камере, чтобы установить соединение.
- В поле пароля введите пароль, отображаемый на экране камеры.

### 6 Запустите приложение Camera Connect.

- Запустите приложение Camera Connect на смартфоне.

### 7 Выберите камеру для подключения.

- Когда на смартфоне откроется экран для выбора целевой камеры, выберите камеру для сопряжения.

Перед использованием

Основные операции

Руководство по расширенным операциям

1 Основные сведения о камере

2 Автоматический/гибридный автоматический режим

3 Другие режимы съемки

4 Режим P

5 Режимы Tv, Av и M

6 Режим воспроизведения

7 Функции Wi-Fi

8 Меню настройки

9 Принадлежности

10 Приложение

Алфавитный указатель



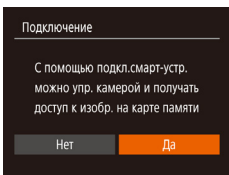

## 8 Настройте параметры конфиденциальности.

- Кнопками [◀][▶] выберите [Да], затем нажмите кнопку [⊗].
- Теперь с помощью смартфона можно просматривать изображения, импортировать их и привязывать их к географическому положению, а также производить дистанционную съемку.

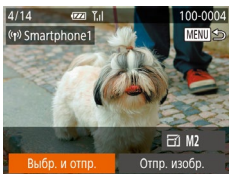

## 9 Отправьте изображения.

- Кнопками [▲][▼][◀][▶] выберите пункт [Выбр. и отпр.], затем нажмите кнопку [⊗].
- Кнопками [▲][▼] выберите пункт [Выбрать], затем нажмите кнопку [⊗].
- Кнопками [▲][▼][◀][▶] выберите изображение для отправки, нажмите кнопку [⊗], чтобы помечать изображение как выбранное (✓), затем нажмите кнопку [MENU].
- Кнопками [◀][▶] выберите [OK], затем нажмите кнопку [⊗].
- Кнопками [▲][▼][◀][▶] выберите пункт [Отправить], затем нажмите кнопку [⊗].
- После завершения отправки изображения отображается сообщение [Передача завершена] и снова открывается экран передачи изображений.
- Чтобы завершить подключение, нажмите кнопку [MENU], на экране запроса подтверждения кнопками [◀][▶] выберите [OK], затем нажмите кнопку [⊗]. Можно также завершить соединение со стороны смартфона.
- Для добавления нескольких смартфонов повторите приведенную выше процедуру начиная с шага 1.



- Если на шаге 8 был выбран вариант [Да], с подключенного смартфона можно просматривать все изображения, имеющиеся в камере. Для сохранения конфиденциальности изображений в камере, чтобы их нельзя было просматривать со смартфона, выберите на шаге 8 значение [Нет].
- После того как смартфон зарегистрирован, в камере можно изменить параметры конфиденциальности смартфона (📖 135).



- Для установления соединения необходимо, чтобы в камеру была установлена карта памяти.
- После подключения устройств по Wi-Fi при открытии меню Wi-Fi последние подключения отображаются в начале списка. Это позволяет легко подключиться повторно, с помощью кнопок [▲][▼] выбрав имя устройства, затем нажав кнопку [⊗]. Чтобы добавить новое устройство, откройте экран выбора устройства, нажимая кнопки [◀][▶], затем настройте параметр.
- Если не требуется, чтобы отображались последние целевые устройства, выберите меню MENU (📖 29) > вкладку [📶] > [Настройки беспроводной связи] > [Параметры Wi-Fi] > [Истор. подкл.] > [Откл.].
- Чтобы можно было подключаться без ввода пароля на шаге 5 и чтобы на экране SSID не отображалось поле [Пароль] (шаг 4), выберите меню MENU (📖 29) > вкладку [📶] > [Настройки беспроводной связи] > [Параметры Wi-Fi] > [Пароль] > [Откл.].
- Также можно передавать сразу несколько изображений и изменять размеры изображений перед отправкой (📖 129).
- Текущее изображение можно отправить, выбрав пункт [Отпр. изобр.] на экране из шага 9.

Перед использованием
Основные операции
Руководство по расширенным операциям
<b>1</b> Основные сведения о камере
<b>2</b> Автоматический/гибридный автоматический режим
<b>3</b> Другие режимы съемки
<b>4</b> Режим P
<b>5</b> Режимы Tv, Av и M
<b>6</b> Режим воспроизведения
<b>7</b> Функции Wi-Fi
<b>8</b> Меню настройки
<b>9</b> Принадлежности
<b>10</b> Приложение
Алфавитный указатель





## Использование другой точки доступа

При подключении камеры к смартфону через меню Wi-Fi можно также использовать уже имеющуюся точку доступа.



### 1 Подготовьтесь к подключению.

- Откройте экран [Ожидание подключения], выполнив шаги 1 – 4 из раздела «Добавление смартфона» (📖115).

### 2 Подсоедините смартфон к точке доступа.

### 3 Выберите [Другая сеть].

- Кнопками [◀] [▶] выберите пункт [Другая сеть], затем нажмите кнопку [🔍].
- Отображается список обнаруженных точек доступа.

### 4 Подключитесь к точке доступа.

- Для подключения к точкам доступа, поддерживающим WPS, выполните шаги 5 – 8 из раздела «Использование WPS-совместимых точек доступа» (📖120).
- Для подключения к точкам доступа, не поддерживающим WPS, выполните шаги 2 – 4 из раздела «Подключение к точкам доступа из списка» (📖122).

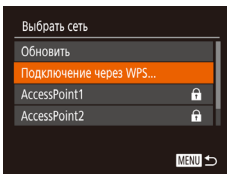
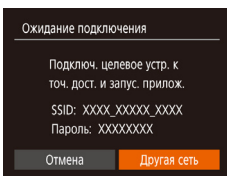

### 5 Выберите камеру для подключения.

- Когда на смартфоне откроется экран выбора камеры для подключения, выберите камеру и подключите ее к смартфону.

### 6 Настройте параметры конфиденциальности и отправьте изображения.

- Для настройки параметров конфиденциальности и отправки изображений выполните шаги 8 – 9 из раздела «Добавление смартфона» (📖115).

## Предыдущие точки доступа

К любым ранее подключавшимся точкам доступа можно снова автоматически подключиться, выполнив действия из шага 4 раздела «Добавление смартфона» (📖115).

- Для использования камеры в качестве точки доступа выберите пункт [Другая сеть] на экране, который отображается при установлении подключения, затем выберите пункт [Режим точки доступа камеры].
- Для переключения между точками доступа выберите пункт [Другая сеть] на экране, который отображается при установлении подключения, затем выполните процедуру из раздела «Использование другой точки доступа» (📖117), начиная с шага 4.

Перед использованием

Основные операции

Руководство по расширенным операциям

1 Основные сведения о камере

2 Автоматический/гибридный автоматический режим

3 Другие режимы съемки

4 Режим P

5 Режимы Tv, Av и M

6 Режим воспроизведения

7 Функции Wi-Fi

8 Меню настройки

9 Принадлежности

10 Приложение

Алфавитный указатель

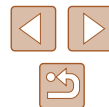

## Сохранение изображений в компьютере

### Подготовка к регистрации компьютера

Подробные требования к системе (например, сведения о компьютерах, которые могут подключаться к камере, и требования к Wi-Fi) и сведения о совместимости, включая поддержку новых операционных систем, см. на веб-сайте Canon.



- Издания Windows 7 «Начальная» и «Домашняя базовая» не поддерживаются.
- Для Windows 7 N (версия для Европы) и KN (версия для Южной Кореи) необходимо отдельно загрузить и установить пакет дополнительных компонентов Windows Media Feature Pack.  
Подробнее см. на следующем веб-сайте.  
<http://go.microsoft.com/fwlink/?LinkId=159730>

### Установка программного обеспечения

Для примера здесь используются ОС Windows 7 и Mac OS X 10.8.

#### 1 Загрузите программное обеспечение.

- На компьютере, подключенном к Интернету, перейдите на указанный ниже веб-сайт.

<http://www.canon.com/icpd/>

- Выберите страну или регион своего проживания, затем загрузите программное обеспечение в соответствии с инструкциями на экране.
- Программное обеспечение загружается на компьютер в сжатом формате.

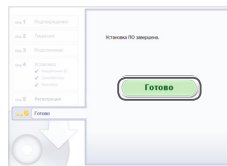

- Необходим доступ к Интернету, при этом расходы на учетную запись поставщика услуг Интернет и плата за доступ оплачиваются отдельно.



- Для удаления программного обеспечения выполните приведенную ниже процедуру.
  - В случае Windows нажмите меню [Пуск] ► [Все программы] ► [Canon Utilities], затем выберите удаляемое программное обеспечение.
  - В случае ОС Mac OS выберите папку [Программы] ► [Canon Utilities], затем переместите папку удаляемого программного обеспечения в корзину. Очистите корзину.

#### 2 Установите программное обеспечение.

- Щелкните мышью на варианте [Простая установка] и следуйте инструкциям, выводимым на экран, для завершения процесса установки.
- Установка может занимать заметное время, в зависимости от производительности компьютера и подключения к Интернету.
- Нажмите кнопку [Готово] или [Перезагрузка] на экране после установки.

Перед использованием

Основные операции

Руководство по расширенным операциям

1 Основные сведения о камере

2 Автоматический/гибридный автоматический режим

3 Другие режимы съемки

4 Режим P

5 Режимы Tv, Av и M

6 Режим воспроизведения

7 Функции Wi-Fi

8 Меню настройки

9 Принадлежности

10 Приложение

Алфавитный указатель



## Настройка компьютера для подключения по Wi-Fi (только Windows)

На компьютере, работающем под управлением ОС Windows, для беспроводного подключения камеры к компьютеру следует настроить указанные ниже параметры.



### 1 Убедитесь, что компьютер подключен к точке доступа.

- Инструкции по проверке сетевого подключения см. в руководстве пользователя компьютера.

### 2 Выполните настройку.

- Выберите в следующем порядке: меню [Пуск] ► [Все программы] ► [Canon Utilities] ► [CameraWindow] ► [Настройка подключения Wi-Fi].
- В открывшемся приложении настройте параметры в соответствии с инструкциями на экране.



- В результате работы служебной программы из шага 2 настраиваются следующие параметры Windows.
  - Включить потоковую передачу мультимедиа  
Это позволяет камере видеть (находить) компьютер для доступа по сети Wi-Fi.
  - Включить сетевое обнаружение  
Это позволяет компьютеру видеть (находить) камеру.
  - Включить протокол ICMP  
Это позволяет проверять состояние сетевого подключения.
  - Включить протокол Universal Plug & Play (UPnP)  
Это позволяет сетевым устройствам автоматически обнаруживать друг друга.
- Некоторое защитное программное обеспечение может не позволить выполнить описываемые здесь настройки. Проверьте параметры защитного программного обеспечения.

## Сохранение изображений в подключенном компьютере

Подключение к точке доступа по Wi-Fi производится следующим образом. Также см. руководство пользователя точки доступа.

### Проверка совместимости точки доступа

Убедитесь, что маршрутизатор Wi-Fi или базовая станция соответствует стандартам Wi-Fi, указанным в разделе «Камера» (1178). Способ подключения зависит от того, поддерживает ли точка доступа функцию Wi-Fi Protected Setup (WPS) (120) или нет (122). Для точек доступа, не поддерживающих WPS, проверьте следующие сведения.

- Имя сети (SSID/ESSID)  
Идентификатор SSID или ESSID используемой точки доступа. Также называется «имя точки доступа» или «имя сети».
- Аутентификация/шифрование данных в сети (способ шифрования/режим шифрования)  
Способ шифрования данных при беспроводной передаче. Проверьте используемые настройки безопасности: WPA2-PSK (AES), WPA2-PSK (TKIP), WPA-PSK (AES), WPA-PSK (TKIP), WEP (аутентификация с открытой системой) или настройки безопасности не используются.
- Пароль (ключ шифрования/ключ сети)  
Ключ, используемый для шифрования данных при беспроводной передаче. Также называется «ключом шифрования» или «ключом сети».
- Индекс ключа (ключ передачи)  
Ключ, задаваемый при использовании стандарта WEP для аутентификации/шифрования данных в сети. Используйте настройку «1».



- Если для настройки параметров сети требуются права администратора системы, за подробными сведениями обратитесь к администратору системы.
- Эти параметры очень важны для обеспечения безопасности сети. При изменении этих параметров соблюдайте необходимую осторожность.

Перед использованием

Основные операции

Руководство по расширенным операциям

1 Основные сведения о камере

2 Автоматический/гибридный автоматический режим

3 Другие режимы съемки

4 Режим P

5 Режимы Tv, Av и M

6 Режим воспроизведения

7 Функции Wi-Fi

8 Меню настройки

9 Принадлежности

10 Приложение

Алфавитный указатель





- Сведения о поддержке WPS и инструкции по проверке настроек см. в руководстве пользователя точки доступа.
- Маршрутизатор представляет собой устройство, создающее сетевую структуру (ЛВС) для подключения нескольких компьютеров. Маршрутизатор со встроенной функцией Wi-Fi называется маршрутизатором Wi-Fi.
- В данном Руководстве все маршрутизаторы и базовые станции Wi-Fi будут называться «точками доступа».
- Если в сети Wi-Fi используется фильтрация MAC-адресов, обязательно добавьте MAC-адрес камеры в точку доступа. MAC-адрес камеры можно проверить, выбрав меню MENU (☰) > вкладку (☰) > [Настройки беспроводной связи] > [Параметры Wi-Fi] > [Проверить MAC-адрес].

## Использование WPS-совместимых точек доступа

Функция WPS позволяет легко выполнять настройки при подключении устройств по сети Wi-Fi. Для настройки устройства с поддержкой WPS можно использовать способ настройки с нажатием кнопки или способ с вводом PIN-кода.

### 1 Убедитесь, что компьютер подключен к точке доступа.

- Инструкции по проверке подключения см. в руководствах пользователя устройства и точки доступа.

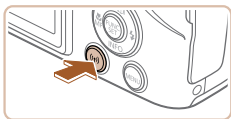

### 2 Откройте меню Wi-Fi.

- Нажмите кнопку [(☰)].

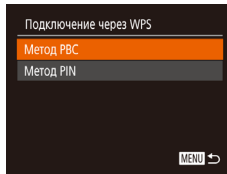
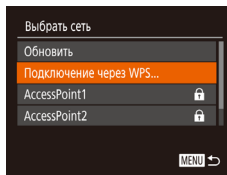
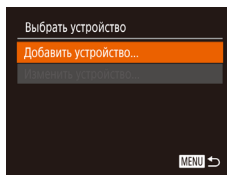
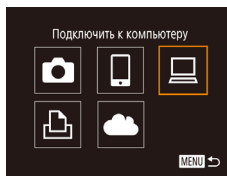
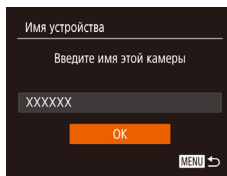

- После открытия экрана [Имя устройства] кнопками [▲][▼] выберите [OK], затем нажмите кнопку [(☰)].

### 3 Выберите значок [☰].

- Кнопками [▲][▼][◀][▶] выберите значок [☰], затем нажмите кнопку [(☰)].

### 4 Выберите пункт [Добавить устройство].

- Кнопками [▲][▼] выберите пункт [Добавить устройство], затем нажмите кнопку [(☰)].

### 5 Выберите пункт [Подключение через WPS].

- Кнопками [▲][▼] выберите пункт [Подключение через WPS], затем нажмите кнопку [(☰)].

### 6 Выберите [Метод PBC].

- Кнопками [▲][▼] выберите пункт [Метод PBC], затем нажмите кнопку [(☰)].

Перед использованием

Основные операции

Руководство по расширенным операциям

1 Основные сведения о камере

2 Автоматический/гибридный автоматический режим

3 Другие режимы съемки

4 Режим P

5 Режимы Tv, Av и M

6 Режим воспроизведения

7 Функции Wi-Fi

8 Меню настройки

9 Принадлежности

10 Приложение

Алфавитный указатель

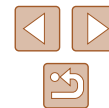

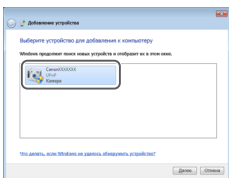
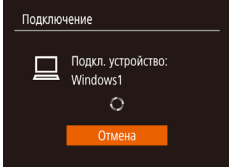
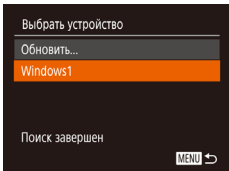
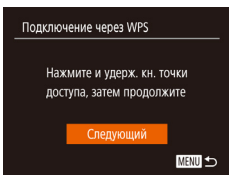

## 7 Установите соединение.

- На точке доступа нажмите кнопку подключения WPS и удерживайте ее нажатой несколько секунд.
- Нажмите на камере кнопку [WPS], чтобы перейти к следующему шагу.
- Камера подключается к точке доступа, и на экране [Выбор устройства] отображается список подключенных к точке доступа устройств.

## 8 Выберите целевое устройство.

- Кнопками [▲][▼] выберите имя целевого устройства, затем нажмите кнопку [WPS].

## 9 Установите драйверы (только первое подключение в Windows).

- Когда на камере появится показанный экран, выберите меню «Пуск» в компьютере, выберите [Панель управления], затем нажмите [Добавление устройства].

- Дважды щелкните значок подключенной камеры.
- Начинается установка драйвера.
- После завершения установки драйвера и установления соединения между камерой и компьютером отображается экран автозапуска. На экране камеры ничего не отображается.

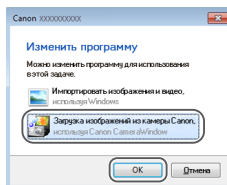

## 10 Откройте программу CameraWindow.

- Windows: откройте программу CameraWindow, нажав кнопку [Загрузка изображений из камеры Canon].
- Mac OS: программа CameraWindow автоматически открывается после установления соединения Wi-Fi между камерой и компьютером.

## 11 Импортируйте изображения.

- Нажмите кнопку [Импорт изображений из камеры], затем [Импорт переданных изображений].
- Изображения сохраняются в компьютере в папке «Изображения», в отдельных папках с датой в качестве имени.
- Нажмите кнопку [OK] на экране, отображаемом после завершения импорта изображений.
- Для просмотра сохраненных в компьютере изображений используйте программное обеспечение (например, установленное на компьютере по умолчанию или общего назначения), поддерживающее снятые камерой изображения.

Перед использованием

Основные операции

Руководство по расширенным операциям

1 Основные сведения о камере

2 Автоматический/гибридный автоматический режим

3 Другие режимы съемки

4 Режим P

5 Режимы Tv, Av и M

6 Режим воспроизведения

7 Функции Wi-Fi

8 Меню настройки

9 Принадлежности

10 Приложение

Алфавитный указатель





- После подключения устройств по Wi-Fi при открытии меню Wi-Fi последние подключения отображаются в начале списка. Это позволяет легко подключиться повторно, с помощью кнопок [▲][▼] выбрав имя устройства, затем нажав кнопку [⊞]. Чтобы добавить новое устройство, откройте экран выбора устройства, нажимая кнопки [◀][▶], затем настройте параметр.
- Если не требуется, чтобы отображались последние целые устройства, выберите меню MENU (129) > вкладку [f] > [Настройки беспроводной связи] > [Параметры Wi-Fi] > [Истор. подкл.] > [Откл.].
- Можно изменить имя камеры, отображаемое на экране из шага 2 (136).
- Если камера подключена к компьютеру, экран камеры пуст.
- Mac OS: если программа CameraWindow не отображается, щелкните значок [CameraWindow] на панели Dock.
- Для отключения от камеры выключите ее питание.
- Если на шаге 6 был выбран вариант [Метод PIN], на экране отображается PIN-код. Обязательно введите этот код в точку доступа. Выберите устройство на экране [Выбрать устройство]. Дополнительные сведения см. в руководстве пользователя точки доступа.

## Подключение к точкам доступа из списка

### 1 Просмотрите список точек доступа.

- Просмотрите указанные в списке сети (точки доступа) в соответствии с шагами 1 – 4 раздела «Использование WPS-совместимых точек доступа» (120).

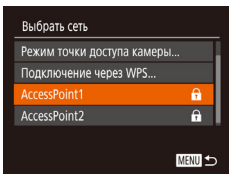

### 2 Выберите точку доступа.

- Кнопками [▲][▼] выберите сеть (точку доступа), затем нажмите кнопку [⊞].

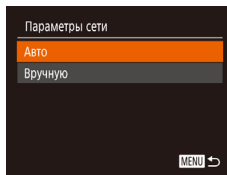
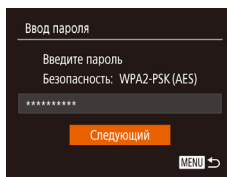

### 3 Введите пароль точки доступа.

- Нажмите кнопку [⊞] для открытия клавиатуры, затем введите пароль (130).
- Кнопками [▲][▼] выберите [Следующий], затем нажмите кнопку [⊞].

### 4 Выберите [Авто].

- Кнопками [▲][▼] выберите пункт [Авто], затем нажмите кнопку [⊞].
- Для сохранения изображений в подключенном компьютере следуйте процедуре из шага 8 раздела «Использование WPS-совместимых точек доступа» (120).



- Для определения пароля точки доступа проверьте его на самой точке доступа или см. руководство пользователя.
- Если даже после обновления списка путем выбора на шаге 2 пункта [Обновить] никакие точки доступа все равно не обнаружены, выберите на шаге 2 пункт [Ручные настройки], чтобы завершить настройку параметров точки доступа вручную. В соответствии с отображаемыми на экране инструкциями введите идентификатор SSID, параметры безопасности и пароль.
- При использовании точки доступа, которая уже подключена к другому устройству, на шаге 3 вместо пароля отображается символ [\*]. Для использования того же пароля кнопками [▲][▼] выберите пункт [Следующий], затем нажмите кнопку [⊞].

Перед использованием

Основные операции

Руководство по расширенным операциям

1 Основные сведения о камере

2 Автоматический/гибридный автоматический режим

3 Другие режимы съемки

4 Режим P

5 Режимы Tv, Av и M

6 Режим воспроизведения

7 Функции Wi-Fi

8 Меню настройки

9 Принадлежности

10 Приложение

Алфавитный указатель

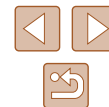

## ■ Предыдущие точки доступа

К любым ранее подключавшимся точкам доступа можно снова автоматически подключиться, выполнив действия из шага 4 раздела «Использование WPS-совместимых точек доступа» (📖 120).

- Чтобы снова подключиться к этой точке доступа, убедитесь, что к ней уже подключено целевое устройство, затем выполните процедуру, начиная с шага 8 раздела «Использование WPS-совместимых точек доступа» (📖 120).
- Для переключения между точками доступа выберите пункт [Другая сеть] на экране, который отображается при установлении соединения, затем выполните процедуру из раздела «Использование WPS-совместимых точек доступа» (📖 120), начиная с шага 5, или процедуру из раздела «Подключение к точкам доступа из списка» (📖 122), начиная с шага 2.

## Отправка изображений в зарегистрированную веб-службу

### Регистрация веб-служб

С помощью смартфона или компьютера добавьте в камеру веб-службы, которые требуется использовать.

- Чтобы настроить камеру для работы с порталом CANON iMAGE GATEWAY и другими веб-службами, требуется смартфон или компьютер с браузером и подключением к Интернету.
- Проверьте на веб-сайте CANON iMAGE GATEWAY сведения о требованиях к браузеру (Microsoft Internet Explorer и т. п.), включая информацию о настройках и версиях.
- Сведения о странах и регионах, в которых доступен портал CANON iMAGE GATEWAY, см. на веб-сайте Canon (<http://www.canon.com/cig/>).
- Если планируется использовать веб-службы, отличные от портала CANON iMAGE GATEWAY, требуются учетные записи в этих службах. Дополнительные сведения см. на веб-сайтах тех веб-служб, которые требуется зарегистрировать.
- За подключение к Интернету и к точке доступа может взиматься отдельная плата.



- Можно также загрузить руководство пользователя с портала CANON iMAGE GATEWAY.

Перед использованием

Основные операции

Руководство по расширенным операциям

**1** Основные сведения о камере

**2** Автоматический/гибридный автоматический режим

**3** Другие режимы съемки

**4** Режим P

**5** Режимы Tv, Av и M

**6** Режим воспроизведения

**7** Функции Wi-Fi

**8** Меню настройки

**9** Принадлежности

**10** Приложение

Алфавитный указатель



## Регистрация портала CANON IMAGE GATEWAY

Чтобы связать камеру с порталом CANON IMAGE GATEWAY, добавьте портал CANON IMAGE GATEWAY в качестве целевой веб-службы в камере. При этом по электронной почте будет отправлено уведомление для настройки веб-подключения камеры, поэтому необходимо указать адрес электронной почты, которым вы пользуетесь на компьютере или смартфоне.

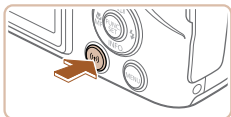

### 1 Откройте меню Wi-Fi.

- Нажмите кнопку [Wi-Fi].

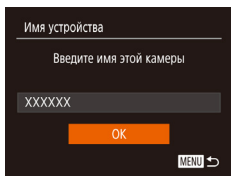

- После открытия экрана [Имя устройства] кнопками [▲][▼] выберите [OK], затем нажмите кнопку [Wi-Fi].

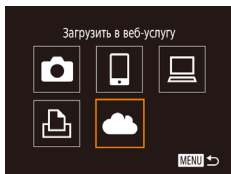

### 2 Выберите значок [Cloud].

- Кнопками [▲][▼][◀][▶] выберите значок [Cloud], затем нажмите кнопку [Wi-Fi].

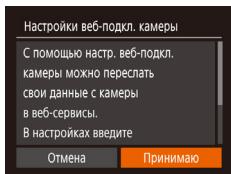

### 3 Согласитесь на ввод адреса своей электронной почты.

- Ознакомьтесь с отображаемым текстом, кнопками [◀][▶] выберите пункт [Принимаю], затем нажмите кнопку [Wi-Fi].

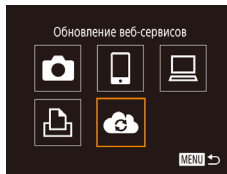
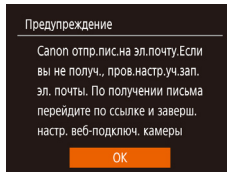
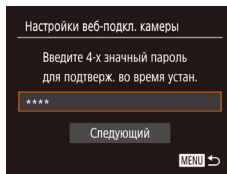
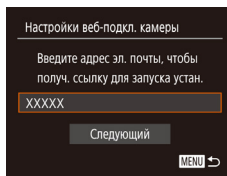
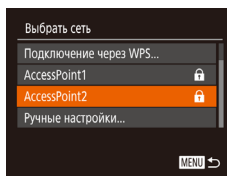

### 4 Установите соединение с точкой доступа.

- Подключитесь к точке доступа в соответствии с инструкциями из шагов 5 – 7 раздела «Использование WPS-совместимых точек доступа» (120) или из шагов 2 – 4 раздела «Подключение к точкам доступа из списка» (122).

### 5 Введите свой адрес электронной почты.

- После подключения камеры к portalу CANON IMAGE GATEWAY через точку доступа отображается экран для ввода адреса электронной почты.
- Введите свой адрес электронной почты, кнопками [▲][▼] выберите [Следующий], затем нажмите кнопку [Wi-Fi].

### 6 Введите 4-значное число.

- Введите 4-значное число, кнопками [▲][▼] выберите [Следующий], затем нажмите кнопку [Wi-Fi].
- Это число понадобится далее при установке подключения к portalу CANON IMAGE GATEWAY на шаге 8.

### 7 Проверьте, что уведомление по электронной почте было отправлено.

- Когда с portalа CANON IMAGE GATEWAY отправляется информация, на адрес электронной почты, введенный в шаге 5, отправляется уведомление.
- Отображается экран с сообщением, что по электронной почте отправлено уведомление. Нажмите кнопку [Wi-Fi].
- Значок [Cloud] изменяется на значок [Cloud with Wi-Fi].

Перед использованием

Основные операции

Руководство по расширенным операциям

1 Основные сведения о камере

2 Автоматический/гибридный автоматический режим

3 Другие режимы съемки

4 Режим P

5 Режимы Tv, Av и M

6 Режим воспроизведения

7 Функции Wi-Fi

8 Меню настройки

9 Принадлежности

10 Приложение

Алфавитный указатель

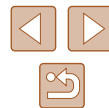





## 8 Перейдите по URL-адресу из полученного по электронной почте уведомления и задайте веб-подключение камеры.

- С компьютера или смартфона откройте страницу, ссылка на которую содержится в уведомлении.
- Для задания параметров следуйте указаниям на странице настройки веб-подключения камеры.

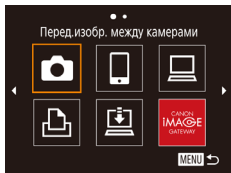

## 9 Задайте портал CANON iMAGE GATEWAY в камере.

- Кнопками [▲][▼][◀][▶] выберите значок [🌐], затем нажмите кнопку [OK].
- [F1] (📖 132) и портал CANON iMAGE GATEWAY теперь добавлены в качестве пунктов назначения.
- Можно также добавить другие веб-службы.

Чтобы добавить другую веб-службу, выполните процедуру из раздела «Регистрация других веб-служб» (📖 125) начиная с шага 2.



- В зависимости от настроек электронной почты на компьютере или смартфоне сообщения из некоторых доменов могут отклоняться, и получить уведомление по электронной почте будет невозможно. Заранее проверьте настройки.

- Можно изменить имя камеры, отображаемое на экране из шага 1 (📖 124).
- После подключения устройств по Wi-Fi при открытии меню последние подключения отображаются в начале списка. Кнопками [◀][▶] откройте экран выбора устройства и задайте настройку.

## Регистрация других веб-служб

Помимо портала CANON iMAGE GATEWAY, в камеру можно также добавить другие веб-службы.

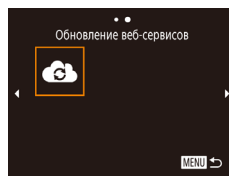

## 1 Выполните вход на портал CANON iMAGE GATEWAY и откройте страницу настроек веб-подключения камеры.

- С компьютера или смартфона перейдите по адресу <http://www.canon.com/cig/>, чтобы посетить сайт портала CANON iMAGE GATEWAY.

## 2 Настройте веб-службу, которую требуется использовать.

- На компьютере или смартфоне откройте экран настройки веб-служб.
- Для настройки используемой веб-службы следуйте отображаемым на экране инструкциям.

## 3 Выберите значок [🌐].

- Нажмите кнопку [OK].
- Кнопками [▲][▼][◀][▶] выберите значок [🌐], затем нажмите кнопку [OK].
- Настройки веб-службы обновлены.



- В случае изменения каких-либо из заданных настроек снова выполните эти шаги, чтобы обновить настройки камеры.

Перед использованием

Основные операции

Руководство по расширенным операцияциям

1 Основные сведения о камере

2 Автоматический/гибридный автоматический режим

3 Другие режимы съемки

4 Режим P

5 Режимы Tv, Av и M

6 Режим воспроизведения

7 Функции Wi-Fi

8 Меню настройки

9 Принадлежности

10 Приложение

Алфавитный указатель



## Отправка изображений в веб-службе

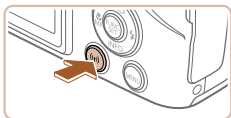

### 1 Откройте меню Wi-Fi.

- Нажмите кнопку [Wi-Fi].



### 2 Выберите пункт назначения.

- Кнопками [▲][▼][◀][▶] выберите значок веб-службы для подключения, затем нажмите кнопку [OK].
- Если с веб-службой используются несколько получателей или варианты общего доступа, на экране [Выбрать получателя] с помощью кнопок [▲][▼] выберите требуемый пункт, затем нажмите кнопку [OK].

### 3 Отправьте изображения.

- Кнопками [▲][▼][◀][▶] выберите пункт [Выбр. и отпр.], затем нажмите кнопку [OK].
- Кнопками [▲][▼] выберите пункт [Выбрать], затем нажмите кнопку [OK].
- Кнопками [▲][▼][◀][▶] выберите изображение для отправки, нажмите кнопку [OK], чтобы помечать изображение как выбранное (✓), затем нажмите кнопку [MENU].
- Кнопками [▲][▼] выберите [OK], затем нажмите кнопку [OK].
- Кнопками [▲][▼][◀][▶] выберите пункт [Отправить], затем нажмите кнопку [OK].
- При отправке на веб-сайт YouTube прочитайте условия обслуживания, выберите [Принимаю] и нажмите кнопку [OK].

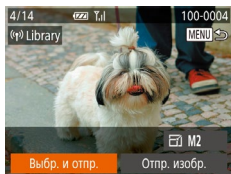

- После завершения отправки изображения на экране появляется пункт [OK]. Для возврата на экран воспроизведения нажмите кнопку [OK].



- Для установления соединения необходимо, чтобы в камеру была установлена карта памяти с сохраненными изображениями.
- Также можно передавать сразу несколько изображений, изменяя размеры изображений и добавлять комментарии перед отправкой (129).
- Текущее изображение можно отправить, выбрав пункт [Отпр. изобр.] на экране из шага 3.
- Для просмотра на смартфоне изображений, отправленных на портал CANON IMAGE GATEWAY, рекомендуется использовать специальное приложение Canon Online Photo Album. В случае iPhone и iPad найдите приложение Canon Online Photo Album в магазине App Store, затем загрузите и установите это приложение. В случае смартфонов Android найдите приложение Canon Online Photo Album в магазине Google Play, затем загрузите и установите это приложение.

Перед использованием

Основные операции

Руководство по расширенным операциям

1 Основные сведения о камере

2 Автоматический/гибридный автоматический режим

3 Другие режимы съемки

4 Режим P

5 Режимы Tv, Av и M

6 Режим воспроизведения

7 Функции Wi-Fi

8 Меню настройки

9 Принадлежности

10 Приложение

Алфавитный указатель

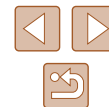

## Беспроводная печать изображений на подключенном принтере

Подключение камеры к принтеру для печати по сети Wi-Fi производится следующим образом.

В приведенной ниже процедуре в качестве точки доступа используется камера, но можно использовать другую имеющуюся точку доступа (📖 127).

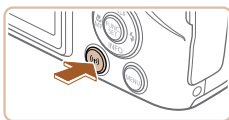

### 1 Откройте меню Wi-Fi.

- Нажмите кнопку [☰].

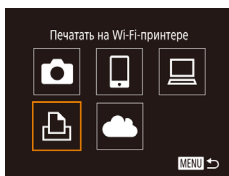

### 2 Выберите значок [📷].

- Кнопками [▲][▼][◀][▶] выберите значок [📷], затем нажмите кнопку [⊞].

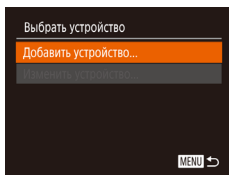

### 3 Выберите пункт [Добавить устройство].

- Кнопками [▲][▼] выберите пункт [Добавить устройство], затем нажмите кнопку [⊞].

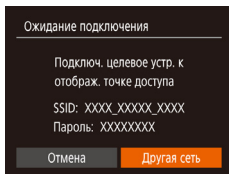

- Отображаются идентификатор SSID камеры и пароль.

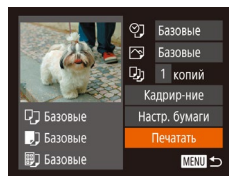
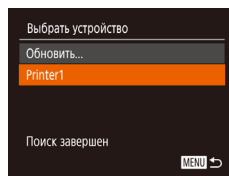

### 4 Подсоедините принтер к сети.

- В меню настройки Wi-Fi принтера выберите идентификатор SSID (имя сети), отображаемый в камере, чтобы установить соединение.
- В поле пароля введите пароль, отображаемый на экране камеры.

### 5 Выберите принтер.

- Кнопками [▲][▼] выберите имя принтера, затем нажмите кнопку [⊞].

### 6 Выберите изображение для печати.

- Кнопками [◀][▶] выберите изображение.
- Нажмите кнопку [⊞], выберите значок [📷], затем снова нажмите кнопку [⊞].
- Кнопками [▲][▼] выберите пункт [Печатать], затем нажмите кнопку [⊞].
- Подробные инструкции по печати см. в разделе «Печать изображений» (📖 154).
- Чтобы завершить подключение, нажмите кнопку [▲], на экране запроса подтверждения кнопками [◀][▶] выберите [OK], затем нажмите кнопку [⊞].

Перед использованием

Основные операции

Руководство по расширенным операциям

1 Основные сведения о камере

2 Автоматический/гибридный автоматический режим

3 Другие режимы съемки

4 Режим P

5 Режимы Tv, Av и M

6 Режим воспроизведения

7 Функции Wi-Fi

8 Меню настройки

9 Принадлежности

10 Приложение

Алфавитный указатель

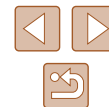



- Для установления соединения необходимо, чтобы в камеру была установлена карта памяти с сохраненными изображениями.
- После подключения устройств по Wi-Fi при открытии меню Wi-Fi последние подключения отображаются в начале списка. Это позволяет легко подключиться повторно, с помощью кнопок [▲][▼] выбрав имя устройства, затем нажав кнопку [⊕]. Чтобы добавить новое устройство, откройте экран выбора устройства, нажимая кнопки [◀][▶], затем настройте параметр.
- Если не требуется, чтобы отображались последние целевые устройства, выберите меню MENU [Ⓜ29] > вкладку [⏏] > [Настройки беспроводной связи] > [Параметры Wi-Fi] > [Истор. подкл.] > [Откл.].
- Чтобы можно было подключаться без ввода пароля на шаге 4 и чтобы на экране SSID не отображалось поле [Пароль] (шаг 3), выберите меню MENU [Ⓜ29] > вкладку [⏏] > [Настройки беспроводной связи] > [Параметры Wi-Fi] > [Пароль] > [Откл.].
- Для использования другой точки доступа выполните шаги 3 – 4 раздела «Использование другой точки доступа» [Ⓜ117].

## Отправка изображений в другую камеру

Для соединения двух камер по сети Wi-Fi и передачи изображений между ними выполните следующие операции.

- Беспроводное подключение возможно только к камерам марки Canon, оснащенным функцией Wi-Fi. Подключение к камере марки Canon, не имеющей функции Wi-Fi, невозможно, даже если камера поддерживает карты FlashAir/Eye-Fi.

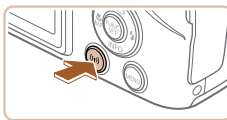

### 1 Откройте меню Wi-Fi.

- Нажмите кнопку [⏏].

### 2 Выберите значок [📷].

- Кнопками [▲][▼][◀][▶] выберите значок [📷], затем нажмите кнопку [⊕].

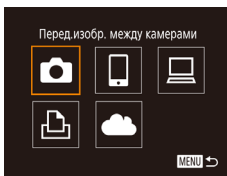

### 3 Выберите пункт [Добавить устройство].

- Кнопками [▲][▼] выберите пункт [Добавить устройство], затем нажмите кнопку [⊕].
- Выполните шаги 1 – 3 также и на целевой камере.
- Сведения о подключении камеры будут добавлены, когда на экранах обеих камер отображается сообщение [Начать подключение на целевой камере].

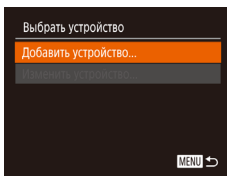

Перед использованием

Основные операции

Руководство по расширенным операциям

1 Основные сведения о камере

2 Автоматический/гибридный автоматический режим

3 Другие режимы съемки

4 Режим P

5 Режимы Tv, Av и M

6 Режим воспроизведения

7 Функции Wi-Fi

8 Меню настройки

9 Принадлежности

10 Приложение

Алфавитный указатель



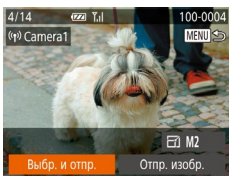

#### 4 Отправьте изображения.

- Кнопками [▲][▼][◀][▶] выберите пункт [Выбр. и отпр.], затем нажмите кнопку [☑].
- Кнопками [▲][▼] выберите пункт [Выбрать], затем нажмите кнопку [☑].
- Кнопками [▲][▼][◀][▶] выберите изображение для отправки, нажмите кнопку [☑], чтобы помечить изображение как выбранное (✓), затем нажмите кнопку [MENU].
- Кнопками [◀][▶] выберите [OK], затем нажмите кнопку [☑].
- Кнопками [▲][▼][◀][▶] выберите пункт [Отправить], затем нажмите кнопку [☑].
- Начинается передача изображения. Во время передачи изображений экран темнеет.
- После завершения отправки изображения отображается сообщение [Передача завершена] и снова открывается экран передачи изображений.
- Чтобы завершить подключение, нажмите кнопку [MENU], на экране запроса подтверждения кнопками [◀][▶] выберите [OK], затем нажмите кнопку [☑].



- Для установления соединения необходимо, чтобы в камеру была установлена карта памяти.
- После подключения устройств по Wi-Fi при открытии меню Wi-Fi последние подключения отображаются в начале списка. Это позволяет легко подключиться повторно, с помощью кнопок [▲][▼] вывав имя устройства, затем нажав кнопку [☑]. Чтобы добавить новое устройство, откройте экран выбора устройства, нажимая кнопки [◀][▶], затем настройте параметр.
- Если не требуется, чтобы отображались последние целевые устройства, выберите меню MENU [⏏29] > вкладку [📶] > [Настройки беспроводной связи] > [Параметры Wi-Fi] > [Истор. подкл.] > [Откл.].
- Также можно передавать сразу несколько изображений и изменять размеры изображений перед отправкой [129].
- Текущее изображение можно отправить, выбрав пункт [Отпр. изобр.] на экране из шага 4.

## Варианты отправки изображений

Можно выбрать несколько изображений для одновременной отправки, а также изменить перед отправкой разрешение (размер) изображений. Кроме того, некоторые веб-службы позволяют добавлять подписи к отправляемым изображениям.

### Отправка нескольких изображений

На экране передачи изображений можно выбрать диапазон отправляемых изображений и отправить изображения, помеченные как избранные.

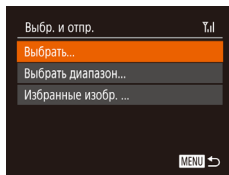
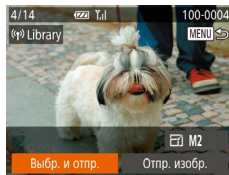

#### 1 Выберите [Выбр. и отпр.].

- На экране передачи изображений кнопками [◀][▶] выберите пункт [Выбр. и отпр.], затем нажмите кнопку [☑].

#### 2 Укажите способ выбора.

- Кнопками [▲][▼] задайте способ выбора.

### Выбор диапазона

#### 1 Выберите пункт [Выбрать диапазон].

- В соответствии с инструкциями шага 2 пункта «Отправка нескольких изображений» [129] выберите пункт [Выбрать диапазон] и нажмите кнопку [☑].

Перед использованием

Основные операции

Руководство по расширенным операциям

1 Основные сведения о камере

2 Автоматический/гибридный автоматический режим

3 Другие режимы съемки

4 Режим P

5 Режимы Tv, Av и M

6 Режим воспроизведения

7 Функции Wi-Fi

8 Меню настройки

9 Принадлежности

10 Приложение

Алфавитный указатель



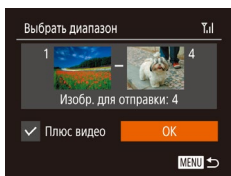

## 2 Выберите изображения.

- Для задания изображений выполните шаги 2 – 3 раздела «Выбор диапазона» (📖95).
- Если отправляются также и видеофильмы, кнопками [▲][▼][◀][▶] выберите пункт [Плюс видео] и нажмите [☑], чтобы установить [✓].
- Кнопками [▲][▼][◀][▶] выберите [OK], затем нажмите кнопку [☑].

## 3 Отправьте изображение.

- Кнопками [◀][▶] выберите пункт [Отправить], затем нажмите кнопку [☑].

## Отправка изображений, помеченных как избранные

Можно отправить изображения, помеченные как избранные (📖100).

## 1 Выберите пункт [Избранные изобр.].

- В соответствии с инструкциями шага 2 пункта «Отправка нескольких изображений» (📖129) выберите пункт [Избранные изобр.] и нажмите кнопку [☑].
- Открывается экран выбора изображений, на котором отображаются только избранные изображения. Чтобы изображение не отправлялось, выберите его и нажмите кнопку [☑] для снятия флажка [✓].
- Нажмите кнопку [MENU].
- Кнопками [◀][▶] выберите [OK], затем нажмите кнопку [☑].

## 2 Отправьте изображение.

- Кнопками [◀][▶] выберите пункт [Отправить], затем нажмите кнопку [☑].



- Если у вас нет избранных изображений, пункт [Избранные изобр.] на шаге 1 недоступен.

## Примечания по отправке изображений

- В зависимости от параметров используемой сети, отправка видеофильмов может занимать много времени. Обязательно следите за уровнем заряда аккумулятора камеры.
- Веб-службы могут ограничивать максимальное число отправляемых изображений или длительность видеофильмов.
- Для видеофильмов, сжатие которых не выполнялось (📖105), вместо исходного файла отправляется сжатый. Обратите внимание, что это может привести к задержке передачи. Кроме того, отправка файла возможна только при наличии достаточного свободного места на карте памяти.
- При отправке видеофильмов на смартфоны обратите внимание, что поддерживаемое качество изображения зависит от смартфона. Подробные сведения см. в руководстве пользователя смартфона.
- Сила беспроводного сигнала отображается на экране с помощью следующих значков: [📶] высокая, [📶] средняя, [📶] низкая, [📶] слабая
- Отправка изображений в веб-службы занимает меньше времени, если производится повторная отправка уже отправленных изображений, которые еще находятся на сервере CANON IMAGE GATEWAY.

Перед использованием

Основные операции

Руководство по расширенным операциям

1 Основные сведения о камере

2 Автоматический/гибридный автоматический режим

3 Другие режимы съемки

4 Режим P

5 Режимы Tv, Av и M

6 Режим воспроизведения

7 Функции Wi-Fi

8 Меню настройки

9 Принадлежности

10 Приложение

Алфавитный указатель



## Выбор разрешения (размер изображения)

На экране передачи изображений выберите значок [📧] с помощью кнопок [▲][▼], затем нажмите кнопку [⊞]. На открывшемся экране выберите разрешение (размер изображения) с помощью кнопок [▲][▼], затем нажмите кнопку [⊞].

- Чтобы отправлять изображения с исходным размером, выберите для параметра изменения размера значение [Нет].
- Выбрав [M2], можно изменять размер изображений, которые больше указанного размера.
- Изменение размеров видеофильмов невозможно.



- Размер изображения можно настроить в меню MENU (📖29) > вкладка [📏] > [Настройки беспроводной связи] > [Параметры Wi-Fi] > [Изм. размер для отправки].

## Добавление комментариев

С помощью камеры можно добавлять комментарии на изображения, отправляемые по адресам электронной почты, в социальные сети и т. п. Допустимое количество букв и символов может зависеть от конкретной веб-службы.

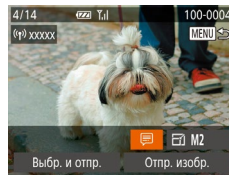

### 1 Откройте экран для добавления комментариев.

- На экране передачи изображений выберите значок [📧] с помощью кнопок [▲][▼][◀][▶], затем нажмите кнопку [⊞].

### 2 Добавьте комментарий (📖30).

### 3 Отправьте изображение.



- Если комментарий не введен, автоматически отправляется комментарий, заданный на портале CANON IMAGE GATEWAY.
- Можно также добавить комментарии к нескольким изображениям перед их отправкой. Всем совместно отправляемым изображениям назначается один и тот же комментарий.

Перед использованием

Основные операции

Руководство по расширенным операциям

1 Основные сведения о камере

2 Автоматический/гибридный автоматический режим

3 Другие режимы съемки

4 Режим P

5 Режимы Tv, Av и M

6 Режим воспроизведения

7 Функции Wi-Fi

8 Меню настройки

9 Принадлежности

10 Приложение

Алфавитный указатель

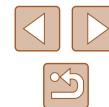

## Автоматическая отправка изображений (Синхронизация изображений)

Изображения на карте памяти, которые не были переданы ранее, можно отправить на компьютер или в веб-службу через портал CANON iMAGE GATEWAY. Обратите внимание, что отправка изображений только в веб-службу невозможна.

### Начальная подготовка

#### Подготовка камеры

Зарегистрируйте [📷] в качестве пункта назначения. На целевом компьютере установите и настройте бесплатную программу синхронизации изображений «Image Transfer Utility».



#### 1 Добавьте [📷] в качестве пункта назначения.

- Добавьте [📷] в качестве пункта назначения, как описано в разделе «Регистрация портала CANON iMAGE GATEWAY» (📖124).
- Чтобы одновременно отправить изображения в веб-службу, выполните вход на портал CANON iMAGE GATEWAY (📖124). После выбора модели камеры откройте экран настроек веб-службы. В настройках синхронизации изображений выберите веб-службу, на которую требуется отправлять изображения. Подробнее см. в Справке портала CANON iMAGE GATEWAY.

#### 2 Выберите тип отправляемых изображений (только при отправке видеофильмов вместе с изображениями).

- Нажмите кнопку [MENU], выберите пункт [Настройки беспроводной связи] на вкладке [📷], затем выберите пункт [Параметры Wi-Fi] (📖29).

- Кнопками [▲][▼] выберите пункт [Синхр. изобр.], затем кнопками [◀][▶] выберите значение [Фото/Видео].

#### Подготовка компьютера

Установите и настройте программное обеспечение на целевом компьютере.



#### 1 Установите программу Image Transfer Utility

- Установите программу Image Transfer Utility на компьютер, подключенный к Интернету (📖118).
- Программу «Image Transfer Utility» можно загрузить с экрана настройки синхронизации изображений портала CANON iMAGE GATEWAY (📖124).

#### 2 Зарегистрируйте камеру.

- Windows: на панели задач щелкните правой кнопкой мыши значок [📷], затем выберите [Добавить камеру].
- Mac OS: в строке меню щелкните значок [📷], затем выберите [Добавить камеру].
- Отображается список камер, связанных с порталом CANON iMAGE GATEWAY. Выберите камеру, с которой требуется отправить снимки.
- Когда камера зарегистрирована и компьютер готов к приему изображений, значок изменяется на значок [📷].

Перед использованием

Основные операции

Руководство по расширенным операциям

1 Основные сведения о камере

2 Автоматический/гибридный автоматический режим

3 Другие режимы съемки

4 Режим P

5 Режимы Tv, Av и M

6 Режим воспроизведения

7 Функции Wi-Fi

8 Меню настройки

9 Принадлежности

10 Приложение

Алфавитный указатель

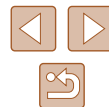





## Отправка изображений

Изображения, отправленные с камеры, автоматически сохраняются в компьютере. Если компьютер, на который требуется отправить изображения, выключен, изображения временно сохраняются на сервере CANON iMAGE GATEWAY. Хранящиеся изображения периодически стираются, поэтому обязательно включите компьютер и сохраните изображения.

### 1 Отправьте изображения.

- В соответствии с шагами 1 – 2 раздела «Отправка изображений в веб-службы» (📖 126) выберите значок .
- Переданные изображения помечаются значком .

### 2 Сохраните изображения из камеры в компьютер.

- Изображения автоматически сохраняются в компьютере при его включении.
- Изображения автоматически отправляются в веб-службы с сервера CANON iMAGE GATEWAY, даже если компьютер выключен.



- При отправке изображений следует использовать полностью заряженный аккумулятор.



- Даже если изображения были импортированы в компьютер другим способом, отправляются все изображения, которые ранее не передавались на компьютер через портал CANON iMAGE GATEWAY.
- Отправка выполняется быстрее, если пунктом назначения является компьютер в той же сети, что и камера, так как изображения пересылаются через точку доступа, а не через портал CANON iMAGE GATEWAY. Обратите внимание, что хранящиеся в компьютере изображения отправляются на портал CANON iMAGE GATEWAY, поэтому компьютер должен быть подключен к Интернету.

### ■ Просмотр на вашем смартфоне изображений, отправленных с помощью функции синхронизации изображений

Установив на смартфон приложение Canon Online Photo Album (Canon OPA), можно просматривать и загружать изображения, отправленные функцией синхронизации изображений и временно хранящиеся на портале CANON iMAGE GATEWAY. Необходимо заранее выполнить указанную ниже подготовку.

- Необходимо выполнить процесс установки из раздела «Подготовка камеры» (📖 132).
- В случае iPhone и iPad найдите приложение Canon Online Photo Album в магазине App Store, затем загрузите и установите это приложение. В случае смартфонов Android найдите приложение Canon Online Photo Album в магазине Google Play, затем загрузите и установите это приложение.
- Выполните вход на портал CANON iMAGE GATEWAY (📖 124). После выбора модели камеры откройте экран настроек веб-службы. В настройках синхронизации изображений измените параметры, чтобы разрешить просмотр и загрузку с помощью смартфона. Подробнее см. в Справке портала CANON iMAGE GATEWAY.



- По прошествии фиксированного периода времени просмотр изображений, удаленных с портала CANON iMAGE GATEWAY, становится невозможным.
- Для просмотра отправленных изображений необходимо сначала задать настройки синхронизации изображений, чтобы можно было просматривать и загружать изображения с помощью смартфона.



- Сведения по работе с приложением Canon Online Photo Album см. в справке этого приложения.

Перед использованием

Основные операции

Руководство по расширенным операциям

1 Основные сведения о камере

2 Автоматический/гибридный автоматический режим

3 Другие режимы съемки

4 Режим P

5 Режимы Tv, Av и M

6 Режим воспроизведения

7 Функции Wi-Fi

8 Меню настройки

9 Принадлежности

10 Приложение

Алфавитный указатель



## Просмотр изображений из камеры и управление камерой с помощью смартфона

Специальное приложение для смартфонов Camera Connect обеспечивает следующие возможности.

- Просмотр изображений в камере и их сохранение в смартфоне.
- Привязка изображений в камере к географическому положению (📖 134).
- Дистанционная съемка (📖 134).



- Необходимо заранее настроить параметры конфиденциальности, чтобы они разрешали просмотр изображений на смартфоне (📖 115, 📖 135).

## Геопривязка изображений в камере

К изображениям в камере можно добавлять данные GPS, записываемые в смартфоне с помощью специального приложения Camera Connect. Изображения помечаются с использованием информации, включающей в себя широту, долготу и высоту над уровнем моря.



- Перед съемкой убедитесь, что установлены правильные дата, время и ваш домашний часовой пояс, как описано в разделе «Установка даты и времени» (📖 20). Также выполните шаги из раздела «Мировое время» (📖 139), чтобы указать пункты съемки в других часовых поясах.
- С помощью сведений о местоположении, содержащихся в фотографиях и видеофильмах с геотегами, другие лица могут определить Ваше местоположение или личность. Будьте осторожны при открытии другим лицам совместного доступа к таким снимкам, например при размещении снимков в Интернете, где их могут просматривать многие люди.

## Дистанционная съемка

При проверке экрана съемки на смартфоне его можно использовать для дистанционной съемки.

### 1 Закрепите камеру.

- Когда начинается дистанционная съемка, выдвигается объектив. При движении объектива во время зумирования возможно смещение камеры. Исключите смещение камеры, установив ее на штатив или приняв другие меры.

### 2 Подключите камеру к смартфону (📖 115).

- В параметрах конфиденциальности выберите [Да].

### 3 Выберите дистанционную съемку.

- В приложении Camera Connect на смартфоне выберите дистанционную съемку.
- Объектив камеры выдвигается. Не нажимайте на области рядом с объективом и убедитесь, что перемещению объектива ничего не мешает.
- Когда камера будет готова к дистанционной съемке, на смартфоне появляется изображение с камеры в режиме реального времени.
- При этом на камере отображается сообщение, и все органы управления камеры, кроме кнопки ON/OFF, не работают.

### 4 Произведите съемку.

- Произведите съемку с помощью смартфона.

Перед использованием

Основные операции

Руководство по расширенным операциям

1 Основные сведения о камере

2 Автоматический/гибридный автоматический режим

3 Другие режимы съемки

4 Режим P

5 Режимы Tv, Av и M

6 Режим воспроизведения

7 Функции Wi-Fi

8 Меню настройки

9 Принадлежности

10 Приложение

Алфавитный указатель





- Во время дистанционной съемки камера работает в режиме **P**. Однако некоторые настройки, заранее заданные в меню FUNC. и MENU, могут автоматически измениться.
- Съемка видеофильмов недоступна.



- Прерывистое движение на экране смартфона, связанное с параметрами подключения, не влияет на записываемые изображения.
- Рамки автофокусировки не отображаются. Для проверки фокусировки снимите тестовое изображение.
- Снятые изображения не передаются в смартфон. Используйте смартфон для просмотра и импорта изображений из камеры.

## Изменение или удаление параметров Wi-Fi

Изменение или удаление параметров Wi-Fi производится следующим образом.

### Изменение информации о подключении

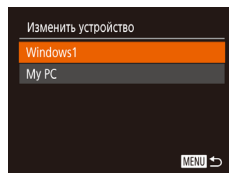
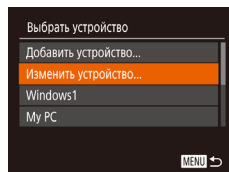
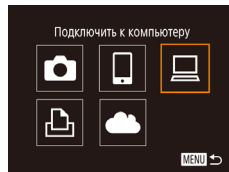

#### 1 Откройте меню Wi-Fi и выберите устройство, параметры которого требуется изменить.

- Нажмите кнопку [C/P].
- Кнопками [◀||▶] откройте экран выбора устройства, кнопками [▲][▼][◀||▶] выберите значок изменяемого устройства, затем нажмите кнопку [⊞].

#### 2 Выберите пункт [Изменить устройство].

- Кнопками [▲][▼] выберите пункт [Изменить устройство], затем нажмите кнопку [⊞].

#### 3 Выберите устройство для изменения.

- Кнопками [▲][▼] выберите устройство для изменения, затем нажмите кнопку [⊞].

#### 4 Выберите пункт для редактирования.

- Кнопками [▲][▼] выберите параметр для изменения, затем нажмите кнопку [⊞].
- Доступные для изменения параметры зависят от устройства или службы.

Перед использованием

Основные операции

Руководство по расширенным операциям

**1** Основные сведения о камере

**2** Автоматический/гибридный автоматический режим

**3** Другие режимы съемки

**4** Режим P

**5** Режимы Tv, Av и M

**6** Режим воспроизведения

**7** Функции Wi-Fi

**8** Меню настройки

**9** Принадлежности

**10** Приложение

Алфавитный указатель

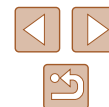

Настраиваемые параметры	Подключение				
					Веб-службы
[Изменить имя устройства] (📖 136)	○	○	○	○	—
[Парам. просм.] (📖 115)	—	○	—	—	—
[Стереть инф. о подключении] (📖 136)	○	○	○	○	—

○ : Настройка возможна — : Настройка невозможна

## Изменение имени устройства

Можно изменить имя устройства (отображаемое имя), которое отображается в камере.

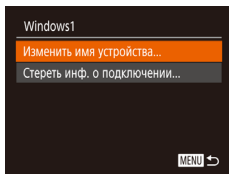

- В соответствии с шагом 4 раздела «Изменение информации о подключении» (📖 135) выберите пункт [Изменить имя устройства] и нажмите кнопку [MENU].
- Выберите поле ввода и нажмите кнопку [OK]. С помощью отображаемой клавиатуры введите новое имя (📖 30).

## Удаление информации о подключении

Удаление информации о подключении (информации об устройствах, с которыми устанавливалось соединение) производится следующим образом.

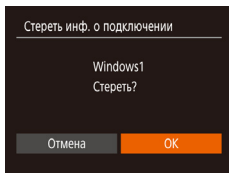

- В соответствии с шагом 4 раздела «Изменение информации о подключении» (📖 135) выберите пункт [Стереть инф. о подключении] и нажмите кнопку [MENU].
- После появления запроса [Стереть?] кнопками [←][→] выберите [OK], затем нажмите кнопку [MENU].
- Информация о подключении удаляется.

## Изменение имени камеры

Можно изменить имя камеры, отображаемое на подключенном устройстве.

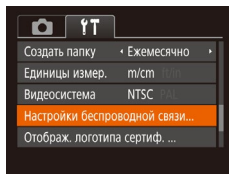

### 1 Выберите [Настройки беспроводной связи].

- Нажмите кнопку [MENU] и выберите пункт [Настройки беспроводной связи] на вкладке [MENU] (📖 29).

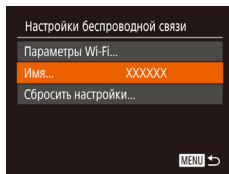

### 2 Выберите пункт [Имя].

- Кнопками [▲][▼] выберите пункт [Имя], затем нажмите кнопку [MENU].

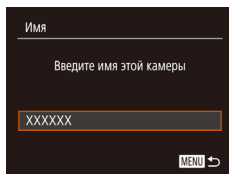

### 3 Измените имя устройства.

- Нажмите кнопку [MENU]. С помощью отображаемой клавиатуры введите новое имя (📖 30).



- Если вводимое имя начинается с символа или пробела, отображается сообщение. Нажмите кнопку [MENU] и введите другое имя.
- На экране [Имя устройства], который отображается при первом использовании функции Wi-Fi, выберите это поле и нажмите [MENU], чтобы открыть клавиатуру. Затем введите имя.

Перед использованием

Основные операции

Руководство по расширенным операциям

1 Основные сведения о камере

2 Автоматический/гибридный автоматический режим

3 Другие режимы съемки

4 Режим P

5 Режимы Tv, Av и M

6 Режим воспроизведения

7 Функции Wi-Fi

8 Меню настройки

9 Принадлежности

10 Приложение

Алфавитный указатель



## Восстановление значений по умолчанию для параметров Wi-Fi

Значения по умолчанию для параметров Wi-Fi следует восстанавливать при смене собственника камеры или при ее утилизации. При сбросе параметров Wi-Fi также сбрасываются все настройки веб-служб. Перед использованием этой функции обязательно убедитесь, что действительно требуется выполнить сброс всех параметров Wi-Fi.

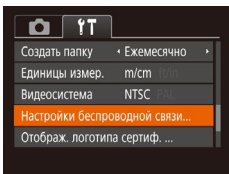

### 1 Выберите [Настройки беспроводной связи].

- Нажмите кнопку [MENU] и выберите пункт [Настройки беспроводной связи] на вкладке [F1] (149).

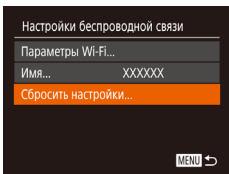

### 2 Выберите [Сбросить настройки].

- Кнопками [▲][▼] выберите пункт [Сбросить настройки], затем нажмите кнопку [OK].

### 3 Восстановите параметры по умолчанию.

- Кнопками [◀][▶] выберите [OK], затем нажмите кнопку [OK].
- Параметры Wi-Fi теперь сброшены.



- Чтобы восстановить значения по умолчанию для всех других параметров (кроме параметров Wi-Fi), выберите пункт [Сбросить всё] на вкладке [F1] (144).

Перед использованием

Основные операции

Руководство по расширенным операциям

1 Основные сведения о камере

2 Автоматический/гибридный автоматический режим

3 Другие режимы съемки

4 Режим P

5 Режимы Tv, Av и M

6 Режим воспроизведения

7 Функции Wi-Fi

8 Меню настройки

9 Принадлежности

10 Приложение

Алфавитный указатель



# 8

## Меню настройки

Персональная настройка или изменение основных функций камеры для повышения удобства

### Настройка основных функций камеры

Функции меню MENU (📖29) на вкладке [📷] можно настраивать. Произведите требуемую настройку часто используемых функций для повышения удобства.

#### Отключение звуковых сигналов при работе камеры

Отключение звуковых сигналов камеры и звука видеofilмов производится следующим образом.

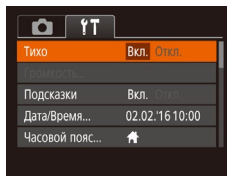

- Выберите пункт [Тихо], затем выберите значение [Вкл.].



- Звуки работы можно также отключить, удерживая нажатой кнопку [▼] при включении камеры.
- Если звуковые сигналы камеры отключены, при воспроизведении видеofilмов звук отсутствует (📖84). Чтобы восстановить звуковое сопровождение видеofilмов, нажмите кнопку [▲]. Настройте требуемую громкость с помощью кнопок [▲][▼].

#### Регулировка громкости

Отрегулируйте громкость отдельных звуковых сигналов камеры в соответствии с приведенными ниже инструкциями.

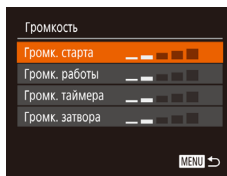

- Выберите пункт [Громкость], затем нажмите кнопку [🔊].
- Выберите параметр, затем отрегулируйте громкость кнопками [◀][▶].

Перед использованием

Основные операции

Руководство по расширенным операциям

**1** Основные сведения о камере

**2** Автоматический/гибридный автоматический режим

**3** Другие режимы съемки

**4** Режим P

**5** Режимы Tv, Av и M

**6** Режим воспроизведения

**7** Функции Wi-Fi

**8** Меню настройки

**9** Принадлежности

**10** Приложение

Алфавитный указатель

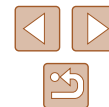

## Скрытие подсказок

Подсказки обычно отображаются при выборе пунктов меню FUNC. (📖28) или MENU (📖29). Если требуется, эту информацию можно отключить.

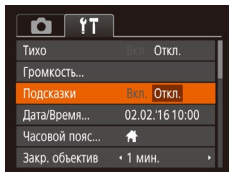

- Выберите пункт [Подсказки], затем выберите значение [Откл.].

## Дата и время

Дата и время настраиваются следующим образом.

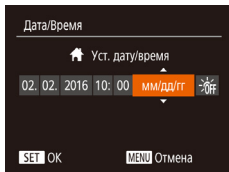

- Выберите пункт [Дата/Время], затем нажмите кнопку [📏].
- Кнопками [◀][▶] выберите параметр, затем настройте этот параметр кнопками [▲][▼].

## Мировое время

Находясь за рубежом, для обеспечения указания на снимках правильных значений местных даты и времени просто заранее зарегистрируйте пункт назначения и переключитесь на соответствующий часовой пояс. Эта удобная функция исключает необходимость изменять настройки даты и времени вручную. Перед использованием функции мирового времени обязательно установите дату и время, а также свой домашний часовой пояс, как указано в разделе «Установка даты и времени» (📖20).

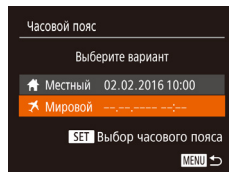

### 1 Укажите пункт назначения.

- Выберите пункт [Часовой пояс], затем нажмите кнопку [📏].
- Кнопками [▲][▼] выберите пункт [✈ Мировой], затем нажмите кнопку [📏].
- Кнопками [◀][▶] выберите пункт назначения.
- Для установки летнего времени (перевода часов на 1 час вперед) выберите [🌞] с помощью кнопок [▲][▼], затем выберите [🌞] с помощью кнопок [◀][▶].
- Нажмите кнопку [📏].

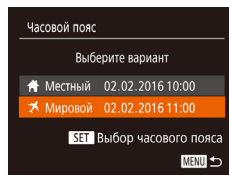

### 2 Переключитесь на часовой пояс места назначения.

- Кнопками [▲][▼] выберите пункт [✈ Мировой], затем нажмите кнопку [MENU].
- Теперь на экране съемки отображается значок [✈] (📖167).



- При настройке даты или времени в режиме [✈] (📖20) автоматически настраиваются время и дата часового пояса [🏠 Местный].

Перед использованием

Основные операции

Руководство по расширенным операциям

1 Основные сведения о камере

2 Автоматический/гибридный автоматический режим

3 Другие режимы съемки

4 Режим P

5 Режимы Tv, Av и M

6 Режим воспроизведения

7 Функции Wi-Fi

8 Меню настройки

9 Принадлежности

10 Приложение

Алфавитный указатель



## Время закрытия объектива

В целях безопасности объектив обычно закрывается приблизительно через 1 мин после нажатия кнопки [▶] в режиме съемки (📖25). Чтобы объектив убирался сразу же после нажатия кнопки [▶], установите для времени закрытия объектива значение [0 сек.].

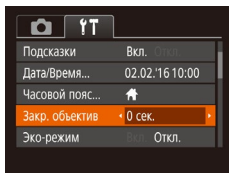

- Выберите пункт [Закр. объектив], затем выберите значение [0 сек.].

## Использование эко-режима

Эта функция позволяет экономить энергию аккумулятора в режиме съемки. Когда камера не используется, для экономии энергии аккумулятора экран быстро темнеет.

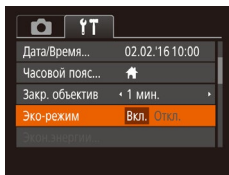

### 1 Выполните настройку.

- Выберите пункт [Эко-режим], затем выберите значение [Вкл.].
- Теперь на экране съемки отображается значок [ECO] (📖167).
- Экран темнеет, если камера не используется в течение приблизительно 2 с; приблизительно через 10 с после затемнения экран выключается. Камера выключается приблизительно через 3 мин простоя.

### 2 Произведите съемку.

- Чтобы включить экран и подготовиться к съемке, когда экран выключен, но объектив еще не закрыт, нажмите наполовину кнопку спуска затвора.

## Настройка экономии энергии

Настройте требуемую выдержку времени перед автоматическим выключением камеры и экрана («Автовыключение» и «Дисплей Выкл.», соответственно) (📖26).

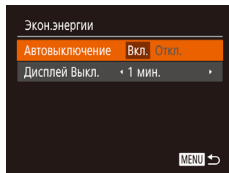

- Выберите пункт [Экон.энергии], затем нажмите кнопку [🔍].
- Выбрав параметр, кнопками [◀][▶] задайте требуемое значение.



- Для экономии заряда аккумуляторов/элементов питания обычно следует выбирать значение [Вкл.] для параметра [Автовыключение] и значение [1 мин.] или менее для параметра [Дисплей Выкл.].



- Настройка [Дисплей Выкл.] применяется даже в том случае, если для параметра [Автовыключение] задано значение [Откл.].
- Если для эко-режима (📖140) задано значение [Вкл.], эти функции энергосбережения недоступны.

Перед использованием

Основные операции

Руководство по расширенным операциям

1 Основные сведения о камере

2 Автоматический/гибридный автоматический режим

3 Другие режимы съемки

4 Режим P

5 Режимы Tv, Av и M

6 Режим воспроизведения

7 Функции Wi-Fi

8 Меню настройки

9 Принадлежности

10 Приложение

Алфавитный указатель

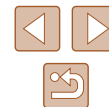



## Яркость экрана

Яркость экрана настраивается следующим образом.

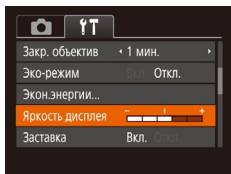

- Выберите пункт [Яркость дисплея], затем кнопками [◀] [▶] настройте яркость.



- Для установки максимальной яркости нажмите кнопку [▼] и удерживайте ее нажатой не менее 1 с, когда отображается экран съемки или одно изображение. (Эта операция имеет приоритет над настройкой параметра [Яркость дисплея] на вкладке [↑]). Для восстановления исходной яркости снова нажмите кнопку [▼] и удерживайте ее нажатой не менее 1 с или перезапустите камеру.

## Скрытие начальной заставки

Если требуется, можно отключить отображение экрана начальной заставки, обычно отображаемого при включении камеры.

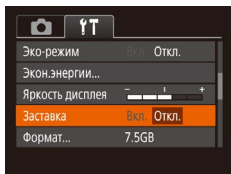

- Выберите [Заставка], затем выберите значение [Откл.].

## Форматирование карт памяти

Перед использованием новой карты памяти или карты памяти, отформатированной в другом устройстве, необходимо отформатировать эту карту памяти в данной камере. При форматировании карты памяти с нее стираются все данные. Перед форматированием скопируйте изображения с карты памяти в компьютер или примите другие меры к их резервному копированию.

### 1 Откройте экран [Формат].

- Выберите пункт [Формат], затем нажмите кнопку [ⓘ].

### 2 Выберите [OK].

- Кнопками [◀] [▶] выберите [OK], затем нажмите кнопку [ⓘ].

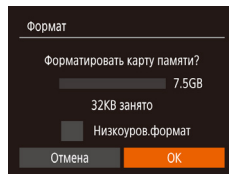

### 3 Отформатируйте карту памяти.

- Чтобы начать процесс форматирования, кнопками [▲] [▼] выберите пункт [OK], затем нажмите кнопку [ⓘ].
- После завершения форматирования отображается сообщение [Форматирование карты памяти завершено]; нажмите [ⓘ].

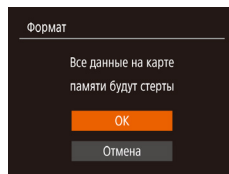

- При форматировании карты памяти или при стирании с нее данных производится изменение только данных управления файлами – полное удаление содержимого карты памяти не производится. При передаче или утилизации карт памяти в случае необходимости примите меры к защите личной информации, например физически уничтожьте карты.



- Общая емкость карты, указываемая на экране форматирования, может быть меньше заявленной емкости.

Перед использованием

Основные операции

Руководство по расширенным операциям

1 Основные сведения о камере

2 Автоматический/гибридный автоматический режим

3 Другие режимы съемки

4 Режим P

5 Режимы Tv, Av и M

6 Режим воспроизведения

7 Функции Wi-Fi

8 Меню настройки

9 Принадлежности

10 Приложение

Алфавитный указатель



## Низкоуровневое форматирование

Выполняйте низкоуровневое форматирование в следующих случаях: отображается сообщение [Ошибка карты памяти], камера работает неправильно, низкая скорость считывания изображений с карты/записи изображений на карту, замедленная серийная съемка или внезапные остановки съемки видеофильмов. При низкоуровневом форматировании карты памяти с нее стираются все данные. Перед выполнением низкоуровневого форматирования скопируйте изображения с карты памяти в компьютер или примите другие меры к их резервному копированию.

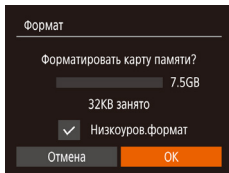

- На экране из шага 2 раздела «Форматирование карт памяти» (📖 141) кнопками [▲][▼] выберите пункт [Низкоуров.формат], затем кнопками [◀][▶] установите значок [✓].
- Выполните шаги 2 – 3 раздела «Форматирование карт памяти» (📖 141) для продолжения процесса форматирования.



- Низкоуровневое форматирование занимает больше времени, чем обычное форматирование, рассмотренное в разделе «Форматирование карт памяти» (📖 141), так как данные стираются из всех областей хранения карты памяти.
- В процессе выполнения низкоуровневого форматирования его можно отменить, выбрав пункт [Стоп]. В этом случае все данные будут стерты, но карту памяти можно будет использовать обычным образом.

## Нумерация файлов

Снимки автоматически последовательно нумеруются (0001 – 9999) и сохраняются в папках, в каждой из которых может храниться до 2000 изображений. Можно изменить способ, которым камера назначает номера файлов.

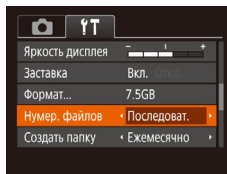

- Выберите пункт [Нумер. файлов], затем выберите вариант.

Последоват.	Изображения нумеруются последовательно (пока не будет снят/записан 9999-й кадр) даже при смене карты памяти.
Автосброс	При смене карты памяти или при создании новой папки нумерация изображений снова начинается с 0001.



- Независимо от варианта, выбранного в этом параметре, при установке другой карты памяти последовательная нумерация снимков может начинаться с номера, следующего за последним номером уже имеющихся на карте памяти снимков. Чтобы начать сохранять снимки с номера 0001, используйте пустую или отформатированную (📖 141) карту памяти.

Перед использованием

Основные операции

Руководство по расширенным операциям

**1** Основные сведения о камере

**2** Автоматический/гибридный автоматический режим

**3** Другие режимы съемки

**4** Режим P

**5** Режимы Tv, Av и M

**6** Режим воспроизведения

**7** Функции Wi-Fi

**8** Меню настройки

**9** Принадлежности

**10** Приложение

Алфавитный указатель



## Сохранение изображений на основе даты

Вместо сохранения изображений в папки, создаваемые каждый месяц, можно настроить камеру на создание папок для каждого дня, когда производится съемка, для сохранения изображений, снятых в этот день.

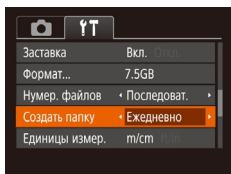

- Выберите пункт [Создать папку], затем выберите вариант [Ежедневно].
- Изображения теперь записываются в папки, создаваемые для даты съемки.

## Метрические/неметрические единицы измерения

Единицы измерения, отображаемые в данных GPS для высоты над уровнем моря (134), шкалы зумирования (32), индикатора ручной фокусировки (73) и в других местах, можно изменить с м/см на футы/дюймы, как требуется.

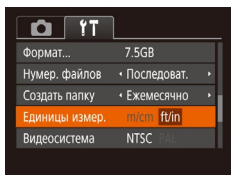

- Выберите пункт [Единицы измер.], затем выберите значение [ft/in] (футы/дюймы).

## Проверка логотипов сертификации

На экране можно просмотреть некоторые логотипы сертификационных требований, которым удовлетворяет камера. Другие логотипы сертификации указаны в данном Руководстве, на коробке камеры или на корпусе камеры.

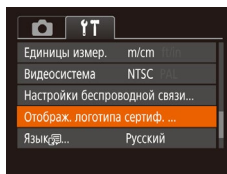

- Выберите пункт [Отображ. логотипа сертиф.], затем нажмите кнопку [OK].

## Язык

Установите требуемый язык отображаемого интерфейса.



- Выберите пункт [Язык], затем нажмите кнопку [OK].
- Кнопками [▲][▼][◀][▶] выберите язык, затем нажмите кнопку [OK].



- Экран [Язык] можно также открыть в режиме воспроизведения, нажав кнопку [OK] и, удерживая ее нажатой, сразу же нажав кнопку [MENU].

Перед использованием

Основные операции

Руководство по расширенным операциям

**1** Основные сведения о камере

**2** Автоматический/гибридный автоматический режим

**3** Другие режимы съемки

**4** Режим P

**5** Режимы Tv, Av и M

**6** Режим воспроизведения

**7** Функции Wi-Fi

**8** Меню настройки

**9** Принадлежности

**10** Приложение

Алфавитный указатель



## Настройка других параметров

На вкладке [🔧] можно также настраивать указанные ниже параметры.

- [Видеосистема] (📖148)
- [Настройки беспроводной связи] (📖111)

## Восстановление значений по умолчанию

Если настройка была ошибочно изменена, для параметров камеры можно восстановить значения по умолчанию.

### 1 Откройте экран [Сбросить всё].

- Выберите пункт [Сбросить всё], затем нажмите кнопку [🔧].

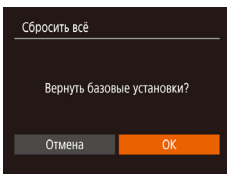

### 2 Восстановите параметры по умолчанию.

- Кнопками [◀] [▶] выберите [ОК], затем нажмите кнопку [🔧].
- Для параметров восстановлены значения по умолчанию.



- Для указанных ниже функций значения по умолчанию не восстанавливаются.
  - Информация, зарегистрированная с помощью функции идентификации лица (📖45).
  - Расположенные на вкладке [🔧] параметры [Дата/Время] (📖139), [Часовой пояс] (📖139), [Язык] (📖143) и [Видеосистема] (📖148).
  - Записанный пользовательский баланс белого (📖71).
  - Режим съемки, выбранный в режиме **SCN** (📖59).
  - Параметры Wi-Fi (📖111).

Перед использованием

Основные операции

Руководство по расширенным операциям

**1** Основные сведения о камере

**2** Автоматический/гибридный автоматический режим

**3** Другие режимы съемки

**4** Режим P

**5** Режимы Tv, Av и M

**6** Режим воспроизведения

**7** Функции Wi-Fi

**8** Меню настройки

**9** Принадлежности

**10** Приложение

Алфавитный указатель



# 9

## Принадлежности

Расширьте возможности камеры с помощью дополнительно приобретаемых принадлежностей Canon или других отдельно продаваемых совместимых принадлежностей

## Состав системы

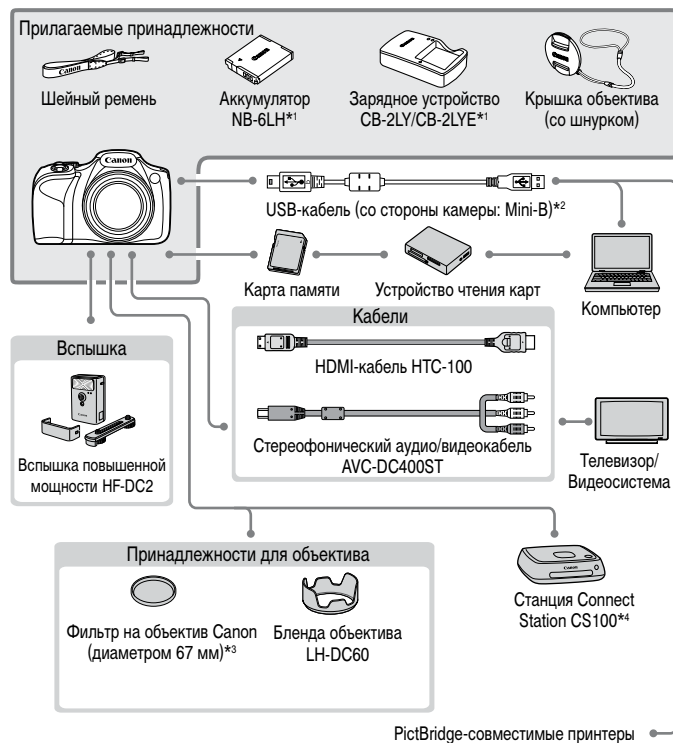

\*1 Также продается отдельно.

\*2 Также предлагается оригинальная принадлежность Canon (интерфейсный кабель IFC-400PCU).

\*3 Требуется переходник фильтра FA-DC67A.

\*4 Используйте новейшую версию встроенного программного обеспечения.

Перед использованием

Основные операции

Руководство по расширенным операциям

**1** Основные сведения о камере

**2** Автоматический/гибридный автоматический режим

**3** Другие режимы съемки

**4** Режим P

**5** Режимы Tv, Av и M

**6** Режим воспроизведения

**7** Функции Wi-Fi

**8** Меню настройки

**9** Принадлежности

**10** Приложение

Алфавитный указатель



Рекомендуется использовать оригинальные дополнительные принадлежности компании Canon.

Данное изделие оптимизировано для работы с оригинальными дополнительными принадлежностями компании Canon. Компания Canon не несет ответственности за любые повреждения данного изделия и/или несчастные случаи, такие как возгорание и т. п., вызванные неполадками в работе дополнительных принадлежностей сторонних производителей (например, протечка и/или взрыв аккумулятора). Обратите внимание, что гарантия не распространяется на ремонт, связанный с неправильной работой дополнительных принадлежностей сторонних производителей, хотя такой ремонт возможен на платной основе.

## Дополнительно приобретаемые принадлежности

Следующие принадлежности камеры продаются отдельно. Обратите внимание, что их наличие зависит от региона, а выпуск некоторых принадлежностей может быть прекращен.

### Источники питания

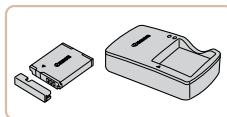

#### Аккумулятор NB-6LH

- Перезаряжаемый литиево-ионный аккумулятор.

#### Зарядное устройство CB-2LY/CB-2LYE

- Зарядное устройство для аккумулятора NB-6LH



- Для аккумулятора предусмотрена удобная крышка, которую можно устанавливать так, чтобы сразу было видно состояние зарядки аккумулятора. Устанавливайте крышку таким образом, чтобы для заряженного аккумулятора символ ▲ был виден, а для разряженного – не виден.
- Также поддерживается аккумулятор NB-6L.



- Зарядное устройство можно использовать в местах с напряжением сети переменного тока 100 – 240 В (50/60 Гц).
- Для электрических розеток другой формы используйте имеющиеся в продаже переходники для вилки. Запрещается пользоваться электрическими трансформаторами, предназначенными для путешествий, так как они могут повредить аккумулятор.

Перед использованием

Основные операции

Руководство по расширенным операциям

**1** Основные сведения о камере

**2** Автоматический/гибридный автоматический режим

**3** Другие режимы съемки

**4** Режим P

**5** Режимы Tv, Av и M

**6** Режим воспроизведения

**7** Функции Wi-Fi

**8** Меню настройки

**9** Принадлежности

**10** Приложение

Алфавитный указатель



## Вспышка



### Вспышка повышенной мощности HF-DC2

- Внешняя вспышка для освещения объектов, находящихся вне радиуса действия встроенной вспышки.



- Вспышки повышенной мощности не могут использоваться в режиме съемки **M**, а также в режиме **[Av]** или **[Tv]**, если для параметра [Режим вспышки] установлено значение [Ручной].

## Прочие принадлежности

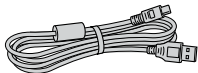

### Интерфейсный кабель IFC-400PCU

- Служит для подключения камеры к компьютеру или принтеру.

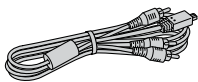

### Стереофонический аудио/видеокабель AVC-DC400ST

- Служит для подключения камеры к телевизору и просмотра изображений на большом экране телевизора.



### HDMI-кабель HTC-100

- Для подключения камеры к входному разъему HDMI телевизора высокой четкости.



### Бленда объектива LH-DC60

- Исключает попадание в объектив постороннего света от источников вне угла зрения, вызывающего блики или ореолы и снижающего качество изображения.



### Переходник фильтра FA-DC67A

- Переходник, необходимый для установки 67-миллиметрового фильтра.



- Одновременная установка на камеру фильтра объектива и крышки объектива невозможна.

## Принтер



### PictBridge-совместимые принтеры Canon

- Печать возможна даже без компьютера, достаточно подсоединить камеру напрямую к принтеру. За дополнительной информацией обращайтесь к ближайшему дилеру Canon.

## Хранилище фотографий



### Станция Connect Station CS100

- Мультимедийный концентратор для хранения изображений из камеры, их просмотра на подключенном телевизоре, беспроводной печати на принтере с поддержкой Wi-Fi, отправки в Интернет и прочего.

Перед использованием

Основные операции

Руководство по расширенным операциям

**1** Основные сведения о камере

**2** Автоматический/гибридный автоматический режим

**3** Другие режимы съемки

**4** Режим P

**5** Режимы Tv, Av и M

**6** Режим воспроизведения

**7** Функции Wi-Fi

**8** Меню настройки

**9** Принадлежности

**10** Приложение

Алфавитный указатель



## Использование дополнительно приобретаемых принадлежностей

### Воспроизведение на экране телевизора

► Фотографии ► Видеофильмы

Подключив камеру к телевизору, можно просматривать свои снимки на его большом экране.

Подробные сведения о подключении и порядке переключения входов см. в руководстве по эксплуатации телевизора.



- При просмотре изображений на экране телевизора (📖 168) часть информации может не отображаться.

### Воспроизведение на телевизоре высокой четкости

► Фотографии ► Видеофильмы

Подключив камеру к телевизору высокой четкости с помощью HDMI-кабеля HTC-100 (продается отдельно), можно просматривать снимки на большом экране телевизора. С высокой четкостью можно просматривать видеофильмы, снятые с разрешением [FHD 60P], [FHD 60P] или [FHD 60P].

**1** Убедитесь, что камера и телевизор выключены.

**2** Подсоедините камеру к телевизору.

- На телевизоре полностью вставьте разъем кабеля в разъем HDMI-входа, как показано на рисунке.

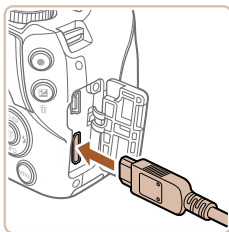
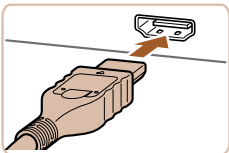

- На камере откройте крышку разъемов и полностью вставьте разъем кабеля в разъем камеры.

**3** Включите телевизор и переключитесь на видеовход.

- Переключите телевизор на видеовход, к которому подключен кабель на шаге 2.

**4** Включите камеру.

- Для включения камеры нажмите кнопку [▶].
- Изображения из камеры отображаются на экране телевизора. (На экране камеры ничего не отображается.)
- Завершив просмотр, перед отключением кабеля выключите камеру и телевизор.

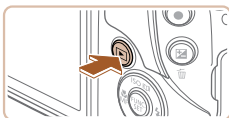

- Когда камера подключена к телевизору высокой четкости, звуковые сигналы операций камеры не воспроизводятся.

Перед использованием

Основные операции

Руководство по расширенным операциям

**1** Основные сведения о камере

**2** Автоматический/гибридный автоматический режим

**3** Другие режимы съемки

**4** Режим P

**5** Режимы Tv, Av и M

**6** Режим воспроизведения

**7** Функции Wi-Fi

**8** Меню настройки

**9** Принадлежности

**10** Приложение

Алфавитный указатель





## Воспроизведение на телевизоре стандартной четкости

► Фотографии ► Видеофильмы

Подключив камеру к телевизору с помощью стереофонического аудио/видеокабеля AVC-DC400ST (продается отдельно), можно просматривать свои снимки на большом экране телевизора, управляя камерой.

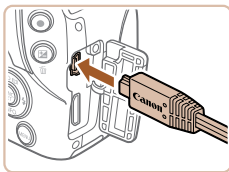
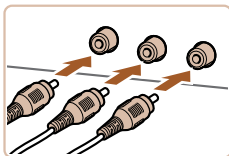

### 1 Убедитесь, что камера и телевизор выключены.

### 2 Подсоедините камеру к телевизору.

- На телевизоре полностью вставьте штекеры кабеля в разъемы видеовыходов, как показано на рисунке.
- Убедитесь, что штекеры кабеля вставлены в видеовыходы того же цвета.
- На камере откройте крышку разъемов и полностью вставьте разъем кабеля в разъем камеры.

### 3 Выведите на экран изображения.

- Для вывода изображений выполните шаги 3 – 4 раздела «Воспроизведение на телевизоре высокой четкости» (148).



- Правильное отображение возможно только в том случае, если выходной видеоформат камеры (NTSC или PAL) совпадает с видеоформатом телевизора. Чтобы изменить выходной видеоформат, нажмите кнопку [MENU] и выберите пункт [Видеосистема] на вкладке [Y/T].



- Когда камера подсоединена к телевизору, можно производить съемку, просматривая изображение перед съемкой на большом экране телевизора. Для съемки выполните те же шаги, что и при съемке с помощью экрана камеры. Однако функции «Зум точки AF» (152), «Зум точки MF» (173), «Выделение цветом MF» (174) недоступны.

Перед использованием

Основные операции

Руководство по расширенным операциям

1 Основные сведения о камере

2 Автоматический/гибридный автоматический режим

3 Другие режимы съемки

4 Режим P

5 Режимы Tv, Av и M

6 Режим воспроизведения

7 Функции Wi-Fi

8 Меню настройки

9 Принадлежности

10 Приложение

Алфавитный указатель



## Использование бленды объектива (продается отдельно)

► Фотографии ► Видеофильмы

Для широкоугольной съемки объектов в контровом свете без использования вспышки установите дополнительно приобретаемую бленду объектива LH-DC60, чтобы исключить попадание в объектив света с направлений, находящихся вне угла обзора.

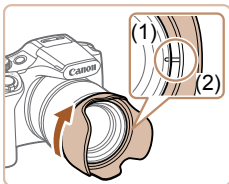

- Убедитесь, что камера выключена.
- Совместите метку на бленде объектива (2) с меткой на камере (1) и поверните бленду объектива в направлении стрелки до фиксации со щелчком.
- Чтобы снять бленду объектива, поверните ее в обратном направлении.

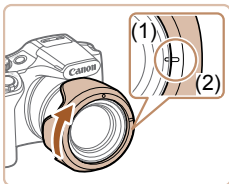
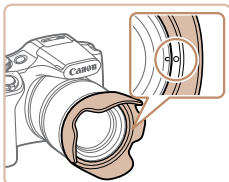

- Чтобы установить неиспользуемую бленду объектива в перевернутом виде (как показано на рисунке), совместите метку на бленде объектива (2) с меткой на камере (1) и поверните бленду объектива в направлении стрелки до фиксации.



- При использовании встроенной вспышки с установленной блендой объектива возможно виньетирование.



- Одновременная установка на камеру переходника фильтра и бленды объектива невозможна.

## Использование фильтров объектива (продаются отдельно)

► Фотографии ► Видеофильмы

Установка на камеру фильтра объектива позволяет защитить объектив и обеспечивает съемку с различными эффектами. Для установки фильтра объектива требуется переходник фильтра FA-DC67A (продается отдельно).

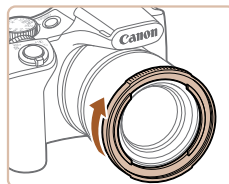

### 1 Установите переходник фильтра.

- Убедитесь, что камера выключена.
- Совместив выемки на камере и переходнике фильтра, поверните переходник в направлении стрелки до фиксации.
- Чтобы снять переходник фильтра, поворачивайте его в обратном направлении.

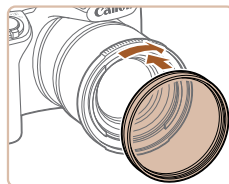

### 2 Установите фильтр.

- Поверните фильтр в направлении стрелки, чтобы надежно закрепить его на камере.
- Не следует устанавливать фильтр слишком плотно. Несоблюдение этого требования может привести к невозможности снятия фильтра и повреждению камеры.

Перед использованием

Основные операции

Руководство по расширенным операциям

**1** Основные сведения о камере

**2** Автоматический/гибридный автоматический режим

**3** Другие режимы съемки

**4** Режим P

**5** Режимы Tv, Av и M

**6** Режим воспроизведения

**7** Функции Wi-Fi

**8** Меню настройки

**9** Принадлежности

**10** Приложение

Алфавитный указатель





- Рекомендуется использовать оригинальные фильтры Canon (диаметром 67 мм).
- Если при съемке автофокусировка не используется, установите для параметра ручной фокусировки [Безопасная MF] значение [Вкл.].
- При использовании встроенной вспышки с установленным переходником фильтра часть изображения может оказаться темной.
- При использовании переходника фильтра устанавливайте только по одному фильтру за раз. Установка нескольких фильтров или таких дополнительных принадлежностей, как тяжелый конвертер, может привести к падению дополнительных принадлежностей и их повреждению.
- Не беритесь за переходник фильтра с большим усилием.
- Когда фильтр не используется, снимайте переходник фильтра.



- Одновременная установка на камеру переходника фильтра и бленды объектива невозможна.

## Использование программного обеспечения

После загрузки и установки на компьютер программного обеспечения с веб-сайта Canon доступны следующие возможности.

- CameraWindow
  - Импорт изображений и изменение параметров камеры.
- Image Transfer Utility
  - Настройка функции синхронизации изображений (📖 132), получение изображений
- Map Utility
  - Отображение на карте данных GPS, записанных в изображениях



- При просмотре или редактировании изображений на компьютере обязательно используйте программное обеспечение, поддерживающее изображения, снятые камерой (обычно устанавливаемое или общеупотребительное программное обеспечение).

Перед использованием

Основные операции

Руководство по расширенным операциям

**1** Основные сведения о камере

**2** Автоматический/гибридный автоматический режим

**3** Другие режимы съемки

**4** Режим P

**5** Режимы Tv, Av и M

**6** Режим воспроизведения

**7** Функции Wi-Fi

**8** Меню настройки

**9** Принадлежности

**10** Приложение

Алфавитный указатель



## Подключение к компьютеру с помощью кабеля

### ■ Проверка компьютерной среды

Подробные требования к системе и сведения о совместимости, включая поддержку новых операционных систем на компьютерах, на которых используется программное обеспечение, см. на веб-сайте Saipon.

### ■ Установка программного обеспечения

Инструкции по установке программного обеспечения см. в разделе «Установка программного обеспечения» (118).

## Сохранение изображений в компьютере

Подключите камеру к компьютеру с помощью одного из имеющихся в продаже USB-кабелей (со стороны камеры: Mini-B), чтобы импортировать изображения из камеры в компьютер.

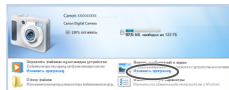
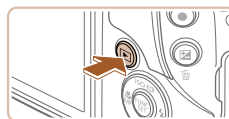
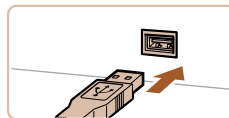
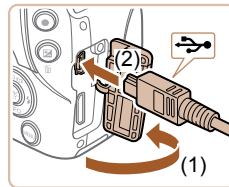

### 1 Подключите камеру к компьютеру.

- При выключенной камере откройте крышку (1). Возьмите меньший разъем USB-кабеля в показанной ориентации и полностью вставьте его в разъем камеры (2).

- Вставьте больший разъем USB-кабеля в USB-порт компьютера. Подробные сведения об USB-подключениях компьютера см. в руководстве пользователя компьютера.

### 2 Включите камеру, чтобы открыть программу CameraWindow.

- Для включения камеры нажмите кнопку [▶].
- Mac OS: программа CameraWindow открывается после установления соединения между камерой и компьютером.
- Windows: выполните приведенные ниже шаги.
- В открывшемся окне щелкните ссылку  для изменения программы.

Перед использованием

Основные операции

Руководство по расширенным операциям

1 Основные сведения о камере

2 Автоматический/гибридный автоматический режим

3 Другие режимы съемки

4 Режим P

5 Режимы Tv, Av и M

6 Режим воспроизведения

7 Функции Wi-Fi

8 Меню настройки

9 Принадлежности

10 Приложение

Алфавитный указатель



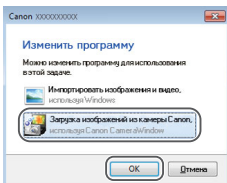

- Выберите [Загрузка изображений из камеры Canon], затем нажмите кнопку [ОК].



- Дважды щелкните значок .

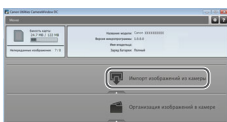

### 3 Сохраните изображения из камеры в компьютер.

- Нажмите кнопку [Импорт изображений из камеры], затем [Импорт переданных изображений].
- Изображения сохраняются в компьютере в папке «Изображения», в отдельных папках с датой в качестве имени.
- После сохранения изображений закройте программу CameraWindow, выключите камеру, нажав кнопку [▶], и отсоедините кабель.
- Для просмотра изображений, импортированных в компьютер, используйте программное обеспечение (общего назначения или стандартно устанавливаемое на компьютер), поддерживающее снятые этой камерой изображения.



- Windows 7: если не отображается экран из шага 2, щелкните значок  на панели задач.
- Mac OS: если после шага 2 не отображается программа CameraWindow, щелкните значок [CameraWindow] на панели Dock.
- Хотя можно сохранить изображения на компьютер, просто подключив камеру к компьютеру без использования программного обеспечения, при этом возникают следующие ограничения.
  - После подключения камеры к компьютеру изображения могут стать доступными только через несколько минут.
  - Изображения, снятые в вертикальной ориентации, могут быть сохранены в горизонтальной ориентации.
  - Для изображений, сохраненных в компьютере, могут быть сброшены настройки защиты изображений.
  - В зависимости от версии операционной системы, используемого программного обеспечения или размера файлов изображений возможно возникновение определенных проблем при сохранении изображений или сведений об изображениях.

Перед использованием

Основные операции

Руководство по расширенным операциям

1 Основные сведения о камере

2 Автоматический/гибридный автоматический режим

3 Другие режимы съемки

4 Режим P

5 Режимы Tv, Av и M

6 Режим воспроизведения

7 Функции Wi-Fi

8 Меню настройки

9 Принадлежности

10 Приложение

Алфавитный указатель

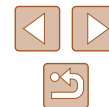

## Печать изображений

► Фотографии ► Видеофильмы

Снимки можно легко напечатать, подсоединив камеру к принтеру. С помощью камеры можно задавать изображения для настройки пакетной печати, подготавливать заказы для фотоателье или подготавливать заказы или печатать изображения для фотокниг. Здесь для иллюстрации используется компактный фотопринтер серии Canon SELPHY CP. Отображаемые экраны и доступные функции зависят от принтера. Дополнительные сведения также см. в руководстве пользователя принтера.

### Простая печать

► Фотографии ► Видеофильмы

Подключите камеру к PictBridge-совместимому принтеру с помощью одного из имеющихся в продаже USB-кабелей (со стороны камеры: Mini-B), чтобы импортировать изображения из камеры в компьютер.

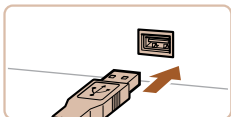
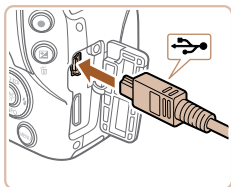

#### 1 Убедитесь, что камера и принтер выключены.

#### 2 Подсоедините камеру к принтеру.

- Откройте крышку разъемов. Взяв меньший разъем кабеля в показанной ориентации, вставьте этот разъем в разъем камеры.
- Подсоедините больший разъем кабеля к принтеру. Подробные сведения о подключении см. в руководстве пользователя принтера.

#### 3 Включите принтер.

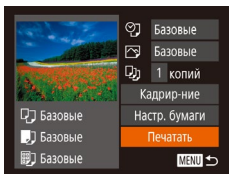
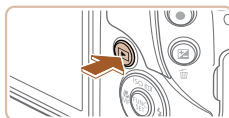

#### 4 Включите камеру.

- Для включения камеры нажмите кнопку [▶].

#### 5 Выберите изображение.

- Кнопками [◀][▶] выберите изображение.

#### 6 Откройте экран печати.

- Нажмите кнопку [⊞], выберите значок [🖨️], затем снова нажмите кнопку [⊞].

#### 7 Распечатайте изображение.

- Кнопками [▲][▼] выберите пункт [Печатать], затем нажмите кнопку [⊞].
- Начинается печать.
- Чтобы напечатать другие изображения, после завершения печати повторите приведенную выше процедуру с шага 5.
- Завершив печать, выключите камеру и принтер и отсоедините кабель.



- Сведения о PictBridge-совместимых принтерах Canon (продаются отдельно) см. в разделе «Принтер» (📖 147).

Перед использованием

Основные операции

Руководство по расширенным операциям

1 Основные сведения о камере

2 Автоматический/гибридный автоматический режим

3 Другие режимы съемки

4 Режим P

5 Режимы Tv, Av и M

6 Режим воспроизведения

7 Функции Wi-Fi

8 Меню настройки

9 Принадлежности

10 Приложение

Алфавитный указатель



## Настройка параметров печати

► Фотографии ► Видеофильмы

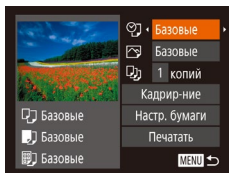

### 1 Откройте экран печати.

- Для отображения этого экрана выполните шаги 1 – 6 раздела «Простая печать» (📖 154).

### 2 Выполните настройки.

- Кнопками [▲][▼] выберите пункт, затем кнопками [◀][▶] выберите значение.

🖨️	Базовые	Соответствует текущим настройкам принтера.
	Дата	Печать изображений с добавленной датой.
	No. файла	Печать изображений с добавленным номером файла.
	Оба	Печать изображений с добавленными датой и номером файла.
	Откл.	–
🖼️	Базовые	Соответствует текущим настройкам принтера.
	Откл.	–
	Вкл.	Для печати с оптимальными настройками используются данные, полученные в момент съемки.
	Крас.гл1	Коррекция «красных глаз».
📄	Кол-во копий	Выберите число печатаемых копий.
	Кадрир-ние	– Укажите область изображения, которую требуется напечатать (📖 155).
Настр. бумаги	–	Задайте формат бумаги, компоновку и другие сведения (📖 156).

## Обрезка изображений перед печатью

► Фотографии ► Видеофильмы

Обрезая изображения перед печатью, можно печатать требуемую область изображения, а не все изображение целиком.

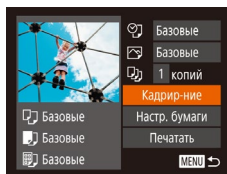

### 1 Выберите пункт [Кадрир-ние].

- Выполнив шаг 1 раздела «Настройка параметров печати» (📖 155) для открытия экрана печати, выберите пункт [Кадрир-ние] и нажмите кнопку [⊞].
- Отображается рамка обрезки, показывающая печатаемую область изображения.



### 2 Произведите требуемую настройку рамки обрезки.

- Чтобы изменить размер рамки, перемещайте рычаг зумирования.
- Для перемещения рамки нажимайте кнопки [▲][▼][◀][▶].
- Для поворота рамки поворачивайте диск [🌀].
- Нажмите кнопку [⊞], чтобы изменить настройки.

### 3 Распечатайте изображение.

- Для печати выполните шаг 7 раздела «Простая печать» (📖 154).



- Обрезка может быть невозможна для изображений малого размера или при некоторых форматах кадров.

Перед использованием
Основные операции
Руководство по расширенным операциям
<b>1</b> Основные сведения о камере
<b>2</b> Автоматический/гибридный автоматический режим
<b>3</b> Другие режимы съемки
<b>4</b> Режим P
<b>5</b> Режимы Tv, Av и M
<b>6</b> Режим воспроизведения
<b>7</b> Функции Wi-Fi
<b>8</b> Меню настройки
<b>9</b> Принадлежности
<b>10</b> Приложение
Алфавитный указатель

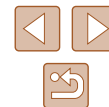

## Выбор формата бумаги и компоновки перед печатью

► Фотографии ► Видеофильмы

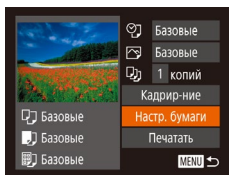

### 1 Выберите пункт [Настр. бумаги].

- Выполнив шаг 1 раздела «Настройка параметров печати» (📖 155) для открытия экрана печати, выберите пункт [Настр. бумаги] и нажмите кнопку [⏏].

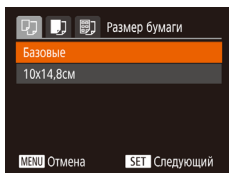

### 2 Выберите формат бумаги.

- Кнопками [▲][▼] выберите вариант, затем нажмите кнопку [⏏].

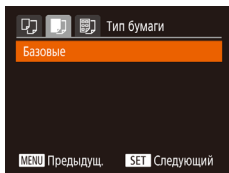

### 3 Выберите тип бумаги.

- Кнопками [▲][▼] выберите вариант, затем нажмите кнопку [⏏].

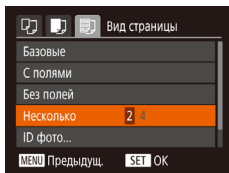

### 4 Выберите компоновку.

- Кнопками [▲][▼] выберите вариант.
- Если выбран вариант [Несколько], кнопками [◀][▶] задайте количество изображений на лист.
- Нажмите кнопку [⏏].

### 5 Распечатайте изображение.

## Доступные варианты компоновки

Базовые	Соответствует текущим настройкам принтера.
С полями	Печать производится с пустыми полями вокруг изображения.
Без полей	Печать без полей, от края до края.
Несколько	Выберите количество изображений, печатаемых на листе.
ID фото	Печать изображений для идентификационных целей. Доступно только для изображений с разрешением L и форматом кадра 4:3.
Фикс.разм.	Выберите формат печати. Выберите формат 90 × 130 мм, формат открытки или широкоформатную печать.

## Печать фотографий для документов

► Фотографии ► Видеофильмы

### 1 Выберите пункт [ID фото].

- В соответствии с шагами 1 – 4 раздела «Выбор формата бумаги и компоновки перед печатью» (📖 156) выберите пункт [ID фото] и нажмите кнопку [⏏].

### 2 Выберите размер длинной и короткой сторон (длину и ширину).

- Кнопками [▲][▼] выберите пункт. Кнопками [◀][▶] выберите длину, затем нажмите кнопку [⏏].

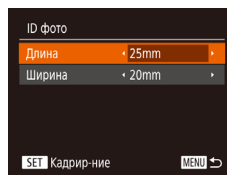

### 3 Выберите область печати.

- Выберите область печати в соответствии с инструкциями шага 2 из раздела «Обрезка изображений перед печатью» (📖 155).

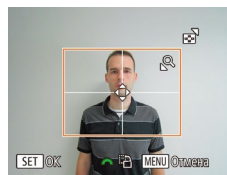

### 4 Распечатайте изображение.

Перед использованием

Основные операции

Руководство по расширенным операциям

1 Основные сведения о камере

2 Автоматический/гибридный автоматический режим

3 Другие режимы съемки

4 Режим P

5 Режимы Tv, Av и M

6 Режим воспроизведения

7 Функции Wi-Fi

8 Меню настройки

9 Принадлежности

10 Приложение

Алфавитный указатель





## Печать эпизодов из видеофильма

► Фотографии ► Видеофильмы

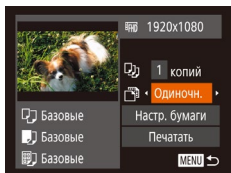

### 1 Откройте экран печати.

- Для выбора видеофильма и открытия этого экрана выполните шаги 1 – 6 раздела «Простая печать» (154).

### 2 Выберите способ печати.

- Кнопками [▲][▼] выберите значок [🖨️], затем кнопками [◀][▶] выберите способ печати.

### 3 Распечатайте изображение.

## ■ Параметры печати видеофильмов

Одиноч.	Печать текущего эпизода в виде фотографии.
Последов	Печать последовательности эпизодов с определенным интервалом на одном листе бумаги. Задав для параметра [Подпись] значение [Вкл.], можно также печатать номер папки, номер файла и прошедшее время для кадра.



- Чтобы отменить выполняющуюся печать, нажмите кнопку [⏏], выберите значок [OK], затем снова нажмите кнопку [⏏].
- Экран из шага 1 можно также открыть следующим способом: в соответствии с шагами 2 – 5 раздела «Просмотр» (84) откройте эпизод видеофильма, который требуется напечатать, кнопками [◀][▶] выберите значок [🖨️] на панели управления видеофильмом, затем нажмите кнопку [⏏].

## Добавление изображений в список печати (DPOF)

► Фотографии ► Видеофильмы

Пакетную печать (159) и заказ печати в фотоателье можно настроить с помощью камеры. Выберите на карте памяти не более 998 изображений и задайте соответствующие параметры, такие как число копий, как указано ниже. Подготовленные таким образом сведения для печати соответствуют стандартам DPOF (формат заказа цифровой печати).

## ■ Настройка параметров печати

► Фотографии ► Видеофильмы

Укажите формат печати, требуется ли добавлять дату и номер файла, и задайте другие настройки, как указано ниже. Эти настройки относятся ко всем изображениям в списке печати.

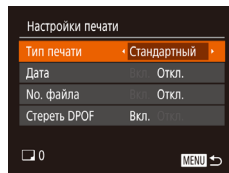

- Нажмите кнопку [MENU], выберите пункт [Настройки печати] на вкладке [🖨️], затем выберите требуемые пункты и задайте настройки (29).

Тип печати	Стандартный	Печатается по одному изображению на лист.
	Индекс	Печатается по несколько уменьшенных версий изображений на лист.
	Оба	Печать производится как в стандартном, так и в индексном форматах.
Дата	Вкл.	Изображения печатаются с датой съемки.
	Откл.	–
No. файла	Вкл.	Изображения печатаются с номером файла.
	Откл.	–
Стереть DPOF	Вкл.	После печати все настройки списка печати изображений стираются.
	Откл.	–

Перед использованием

Основные операции

Руководство по расширенным операциям

1 Основные сведения о камере

2 Автоматический/гибридный автоматический режим

3 Другие режимы съемки

4 Режим P

5 Режимы Tv, Av и M

6 Режим воспроизведения

7 Функции Wi-Fi

8 Меню настройки

9 Принадлежности

10 Приложение

Алфавитный указатель





- В некоторых случаях при печати на принтере или в фотоателье могут быть применены не все заданные настройки DPOF.
- На экране камеры может отображаться значок [!], предупреждающий о наличии на карте памяти параметров печати, настроенных другой камерой. При изменении параметров печати с помощью данной камеры все предыдущие параметры могут быть перезаписаны.



- Если задан тип печати [Индекс], одновременный выбор значений [Вкл.] для параметров [Дата] и [No. файла] невозможен.
- В некоторых моделях PictBridge-совместимых принтеров Canon (продаются отдельно) индексная печать недоступна.
- Дата печатается в формате, соответствующем настройкам в пункте [Дата/Время] на вкладке [Y] [M] [D] [20].

## Настройка печати отдельных изображений

► Фотографии ► Видеофильмы

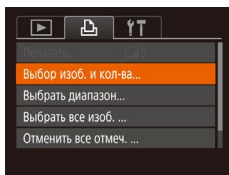

### 1 Выберите пункт [Выбор изоб. и кол-ва].

- Нажмите кнопку [MENU], выберите пункт [Выбор изоб. и кол-ва] на вкладке [D], затем нажмите кнопку [OK].

### 2 Выберите изображение.

- Кнопками [L] [R] выберите изображение, затем нажмите кнопку [OK].
- Теперь можно задать количество копий.
- Если для изображения задана индексная печать, на нем отображается значок [✓]. Чтобы отменить индексную печать для изображения, снова нажмите кнопку [OK]. Значок [✓] больше не отображается.



### 3 Укажите количество печатаемых копий.

- Кнопками [▲] [▼] задайте количество печатаемых копий (не более 99).
- Чтобы задать печать других изображений и указать количество печатаемых копий, повторите шаги 2 – 3.
- Задание количества копий для индексной печати невозможно. Можно только выбрать печатаемые изображения в соответствии с шагом 2.
- После завершения нажмите кнопку [MENU] для возврата на экран меню.

## Настройка печати диапазона изображений

► Фотографии ► Видеофильмы

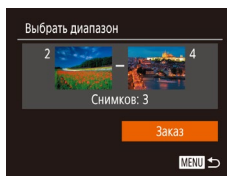

- В соответствии с шагом 1 раздела «Настройка печати отдельных изображений» (158) выберите пункт [Выбор диапазона] и нажмите кнопку [OK].
- Для задания изображений выполните шаги 2 – 3 раздела «Выбор диапазона» (95).
- Кнопками [▲] [▼] выберите пункт [Заказ], затем нажмите кнопку [OK].

## Настройка печати всех изображений

► Фотографии ► Видеофильмы

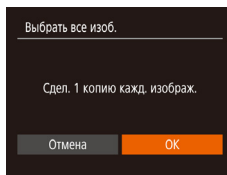

- В соответствии с шагом 1 раздела «Настройка печати отдельных изображений» (158) выберите пункт [Выбор все изоб.] и нажмите кнопку [OK].
- Кнопками [L] [R] выберите [OK], затем нажмите кнопку [OK].

Перед использованием

Основные операции

Руководство по расширенным операциям

1 Основные сведения о камере

2 Автоматический/гибридный автоматический режим

3 Другие режимы съемки

4 Режим P

5 Режимы Tv, Av и M

6 Режим воспроизведения

7 Функции Wi-Fi

8 Меню настройки

9 Принадлежности

10 Приложение

Алфавитный указатель



## Удаление всех изображений из списка печати

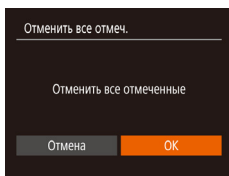

- В соответствии с шагом 1 раздела «Настройка печати отдельных изображений» (📖 158) выберите пункт [Отменить все отмеч.] и нажмите кнопку [OK].
- Кнопками [◀] [▶] выберите [ОК], затем нажмите кнопку [OK].

## Печать изображений, добавленных в список печати (DPOF)

► Фотографии ► Видеофильмы

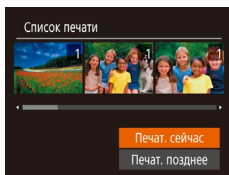

- Если в списке печати (📖 157 – 📖 158) имеются добавленные изображения, после подключения камеры к PictBridge-совместимому принтеру отображается этот экран. Кнопками [▲] [▼] выберите пункт [Печат. сейчас], затем просто нажмите кнопку [OK] для печати изображений из списка печати.
- При наличии задания печати DPOF, которое ранее было временно остановлено, печать возобновляется со следующего изображения.

## Добавление изображений в фотокнигу

► Фотографии ► Видеофильмы

Фотокниги можно настраивать в камере, выбирая на карте памяти не более 998 изображений и импортируя их в программное обеспечение на компьютере, где они сохраняются в отдельной папке. Это удобно при заказе печати фотокниг по Интернету или при печати фотокниг на собственном принтере.

### Указание способа выбора

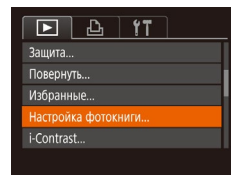

- Нажмите кнопку [MENU], выберите пункт [Настройка фотокниги] на вкладке [▶], затем укажите способ выбора изображений.



- На экране камеры может отображаться значок [!], предупреждающий о наличии на карте памяти параметров печати, настроенных другой камерой. При изменении параметров печати с помощью данной камеры все предыдущие параметры могут быть перезаписаны.

## Добавление изображений по одному

► Фотографии ► Видеофильмы

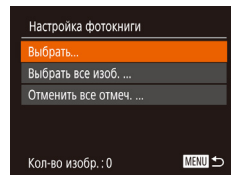

### 1 Выберите пункт [Выбрать].

- В соответствии с процедурой из раздела «Указание способа выбора» (📖 159) выберите пункт [Выбрать] и нажмите кнопку [OK].

Перед использованием

Основные операции

Руководство по расширенным операциям

1 Основные сведения о камере

2 Автоматический/гибридный автоматический режим

3 Другие режимы съемки

4 Режим P

5 Режимы Tv, Av и M

6 Режим воспроизведения

7 Функции Wi-Fi

8 Меню настройки

9 Принадлежности

10 Приложение

Алфавитный указатель

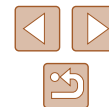



## 2 Выберите изображение.

- Кнопками [◀] [▶] выберите изображение, затем нажмите кнопку [⊞].
- Отображается значок [✓].
- Чтобы удалить изображение из фотокниги, снова нажмите кнопку [⊞]. Значок [✓] больше не отображается.
- Повторите эту операцию для задания других изображений.
- После завершения нажмите кнопку [MENU] для возврата на экран меню.

## Добавление всех изображений в фотокнигу

► Фотографии ► Видеофильмы

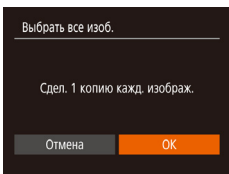

- В соответствии с процедурой из раздела «Указание способа выбора» (159) выберите пункт [Выбрать все изоб.] и нажмите кнопку [⊞].
- Кнопками [◀] [▶] выберите [ОК], затем нажмите кнопку [⊞].

## Удаление всех изображений из фотокниги

► Фотографии ► Видеофильмы

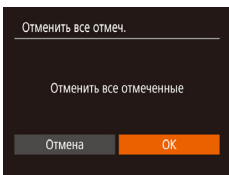

- В соответствии с процедурой из раздела «Указание способа выбора» (159) выберите пункт [Отменить все отмеч.] и нажмите кнопку [⊞].
- Кнопками [◀] [▶] выберите [ОК], затем нажмите кнопку [⊞].

Перед использованием

Основные операции

Руководство по расширенным операциям

1 Основные сведения о камере

2 Автоматический/гибридный автоматический режим

3 Другие режимы съемки

4 Режим P

5 Режимы Tv, Av и M

6 Режим воспроизведения

7 Функции Wi-Fi

8 Меню настройки

9 Принадлежности

10 Приложение

Алфавитный указатель

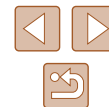

# 10

## Приложение

Полезная информация при использовании камеры

### Устранение неполадок

Если Вы считаете, что в камере возникла неполадка, сначала проверьте указанное ниже. Если эта информация не позволила устранить неполадку, обратитесь в службу поддержки клиентов компании Canon.

#### Питание

При нажатии кнопки ON/OFF ничего не происходит.

- Убедитесь, что аккумулятор заряжен (118).
- Убедитесь, что аккумулятор установлен в правильной ориентации (119).
- Убедитесь, что крышка гнезда карты памяти/отсека элементов питания полностью закрыта (119).
- Загрязненные клеммы аккумуляторов/элементов питания ухудшают их характеристики. Попробуйте очистить клеммы с помощью ватной палочки и несколько раз снимите и установите аккумулятор.

Аккумулятор быстро разряжается.

- При низких температурах емкость аккумулятора уменьшается. Попробуйте немного согреть аккумулятор, например в кармане, следя, чтобы клеммы не касались никаких металлических предметов.
- Загрязненные клеммы аккумулятора ухудшают его характеристики. Попробуйте очистить клеммы с помощью ватной палочки и несколько раз снимите и установите аккумулятор.
- Если эти меры не помогают и после зарядки аккумулятор по-прежнему быстро разряжается, это означает, что закончился срок его службы. Приобретите новый аккумулятор.

Объектив не убирается.

- Не открывайте крышку гнезда карты памяти/отсека элементов питания при включенной камере. Закройте крышку, включите камеру, затем снова выключите ее (119).

Аккумулятор вздулся.

- Вздувание аккумулятора – это обычное явление, не представляющее угрозы для безопасности. Однако если вздувшийся аккумулятор невозможно установить в камеру, обратитесь в службу поддержки клиентов компании Canon.

#### Отображение на экране телевизора

Изображения из камеры на экране телевизора выглядят искаженными или не отображаются (148).

Перед использованием

Основные операции

Руководство по расширенным операциям

**1** Основные сведения о камере

**2** Автоматический/гибридный автоматический режим

**3** Другие режимы съемки

**4** Режим P

**5** Режимы Tv, Av и M

**6** Режим воспроизведения

**7** Функции Wi-Fi

**8** Меню настройки

**9** Принадлежности

**10** Приложение

Алфавитный указатель



## Съемка

Съемка невозможна.

- В режиме воспроизведения (📖84) нажмите наполовину кнопку спуска затвора (📖26).

Странное изображение на экране при недостаточной освещенности (📖27).

Странное изображение на экране при съемке.

- Обратите внимание, что следующие неполадки отображения не записываются в фотографии, но записываются в видеофильмах.
  - При флуоресцентном или светодиодном освещении экран может мигать или на нем могут появляться горизонтальные полосы.

При нажатии кнопки спуска затвора на экране мигает значок (📖) и съемка невозможна (📖35).

При наполовину нажатой кнопке спуска затвора отображается значок (📖) (📖35).

- Установите для параметра [Режим IS] значение [Непрерывно] (📖53).
- Поднимите вспышку и установите режим вспышки (📖) (📖78).
- Увеличьте число ISO (📖70).
- Установите камеру на штатив или примите другие меры для сохранения неподвижности камеры. Кроме того, при использовании штатива или других способов закрепления камеры следует задать для параметра [Режим IS] значение [Откл.] (📖53).

Снимки не сфокусированы.

- Сначала нажмите кнопку спуска затвора наполовину для фокусировки на объекты, затем нажмите эту кнопку полностью для съемки (📖26).
- Убедитесь, что объекты находятся в пределах диапазона фокусировки (📖179).
- Установите для параметра [Подсветка AF] значение [Вкл.] (📖54).
- Убедитесь, что ненужные функции, такие как макросъемка, отключены.
- Попробуйте произвести съемку с использованием фиксации фокусировки или фиксации автофокусировки (📖77).

При наполовину нажатой кнопке спуска затвора не отображаются рамки фокусировки и камера не фокусируется.

- Чтобы отображались рамки автофокусировки и камера правильно фокусировалась, перед нажатием наполовину кнопки спуска затвора попробуйте включить в центральную область композиции объекты с высокой контрастностью или несколько раз наполовину нажмите кнопку спуска затвора.

Объекты на снимках выглядят слишком темными.

- Поднимите вспышку и установите режим вспышки (📖) (📖78).
- Настройте яркость с помощью компенсации экспозиции (📖69).
- Настройте контрастность с помощью функции i-Contrast (📖70, 📖103).
- Используйте фиксацию AE или точечный экспозамер (📖69).

Объекты выглядят слишком яркими, светлые области обесцвечены.

- Опустите вспышку и установите режим вспышки (📖) (📖32).
- Настройте яркость с помощью компенсации экспозиции (📖69).
- Используйте фиксацию AE или точечный экспозамер (📖69).
- Уменьшите освещенность объектов.

Снимки выглядят слишком темными, несмотря на срабатывание вспышки (📖35).

- Производите съемку в пределах радиуса действия вспышки (📖178).
- Настройте яркость с помощью компенсации экспозиции при съемке со вспышкой или изменив мощность вспышки (📖79, 📖83).
- Увеличьте число ISO (📖70).

Объекты при съемке со вспышкой выглядят слишком яркими, светлые области обесцвечены.

- Производите съемку в пределах радиуса действия вспышки (📖178).
- Опустите вспышку и установите режим вспышки (📖) (📖32).
- Настройте яркость с помощью компенсации экспозиции при съемке со вспышкой или изменив мощность вспышки (📖79, 📖83).

На изображениях, снятых со вспышкой, видны белые точки.

- Этот эффект вызван отражением света вспышки от частичек пыли или других находящихся в воздухе частиц.

Снимки выглядят зернистыми.

- Уменьшите число ISO (📖70).
- Высокие значения числа ISO в некоторых режимах съемки могут приводить к появлению зерна на изображениях (📖59).

У объектов возникает эффект «красных глаз».

- Установите для параметра [Лампа кр.гл.] значение [Вкл.] (📖54). Обратите внимание, что пока горит лампа уменьшения эффекта «красных глаз» (📖4) (в течение прибл. 1 с), съемка невозможна, так как лампа противодействует эффекту «красных глаз». Для получения оптимальных результатов объекты съемки должны смотреть на лампу уменьшения эффекта «красных глаз». Также попробуйте повысить освещенность при съемке в помещениях и снимать с более близкого расстояния.
- Отредактируйте изображения с помощью функции коррекции «красных глаз» (📖103).

Запись на карту памяти занимает слишком много времени или замедлилась серийная съемка.

- Выполните низкоуровневое форматирование карты памяти с помощью камеры (📖142).

Параметры съемки или параметры меню FUNC. недоступны.

- Доступность настраиваемых параметров зависит от режима съемки. См. разделы «Функции, доступные в различных режимах съемки», «Меню FUNC.» и «Вкладка съемки» (📖169 – 📖172).

Не отображается значок «Малыши» или «Дети».

- Значки «Малыши» и «Дети» не отображаются, если в информации о лице не задана дата рождения (📖45). Если эти значки не отображаются даже после задания даты рождения, заново зарегистрируйте информацию о лице (📖46) или убедитесь, что правильно установлены дата и время (📖20).

Перед использованием

Основные операции

Руководство по расширенным операциям

**1** Основные сведения о камере

**2** Автоматический/гибридный автоматический режим

**3** Другие режимы съемки

**4** Режим P

**5** Режимы Tv, Av и M

**6** Режим воспроизведения

**7** Функции Wi-Fi

**8** Меню настройки

**9** Принадлежности

**10** Приложение

Алфавитный указатель

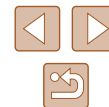

## Съемка видеofilмов

Неправильно отображается прошедшее время или съемка прерывается.

- Отформатируйте карту памяти с помощью камеры или установите карту с высокой скоростью записи. Обратите внимание, что даже при неправильной индикации прошедшего времени длительность видеofilмов на карте памяти соответствует фактическому времени съемки (📖141, 📖180).

Отображается значок (📷), и съемка автоматически останавливается.

- Внутренняя буферная память камеры полностью заполнена, так как камера не может достаточно быстро выполнять запись на карту памяти. Попробуйте одну из следующих мер.
  - Выполните низкоуровневое форматирование карты памяти с помощью камеры (📖142).
  - Уменьшите качество изображения (📖51).
  - Установите карту памяти с высокой скоростью записи (📖180).

Зумирование невозможно.

- Зумирование невозможно при съемке видеofilмов в режимах [📷] (📖60), [📷] (📖67) и [📷] (📖57).

Объекты выглядят искаженными.

- Объекты, быстро перемещающиеся перед камерой, могут выглядеть искаженными. Это не является неисправностью.

## Воспроизведение

Воспроизведение невозможно.

- Воспроизведение изображений или видеofilмов может быть невозможно, если с помощью компьютера были переименованы файлы или была изменена структура папок.

Воспроизведение останавливается или пропадает звук.

- Установите карту памяти, отформатированную в камере в режиме низкоуровневого форматирования (📖142).
- При воспроизведении видеofilмов, скопированных на карты памяти с низкой скоростью чтения, возможны кратковременные прерывания.
- При воспроизведении видеofilмов на компьютере с недостаточной производительностью возможны пропуски кадров и прерывание звука.

Во время просмотра видеofilмов отсутствует звук.

- Настройте громкость (📖138), если был включен режим [Тихо] (📖138) или если громкость звука в видеofilме слишком мала.
- Для видеofilмов, снятых в режиме [📷] (📖60), [📷] (📖67) или [📷] (📖57), звук не воспроизводится, так как в этом режиме он не записывается.

Невозможно открыть начальный экран «Яркие моменты» путем нажатия кнопки [▲].

- Начальный экран не отображается, если камера подсоединена к принтеру. Отсоедините камеру от принтера.
- Начальный экран не отображается, если установлено соединение по Wi-Fi. Разъедините соединение по Wi-Fi.

На начальном экране «Яркие моменты» для альбома не отображается требуемый значок объекта.

- В режиме простой информации (86) перед открытием начального экрана «Яркие моменты» (📖106) выберите изображение, на котором отображается имя человека для альбома.

## Карта памяти

Карта памяти не распознается.

- Перезапустите камеру с установленной в нее картой памяти (📖25).

## Компьютер

Невозможно передать изображения в компьютер.

- При передаче изображений в компьютер по кабелю попробуйте уменьшить скорость передачи, как указано ниже.
  - Нажмите кнопку [▶] для переключения в режим воспроизведения. Удерживая нажатой кнопку [MENU], одновременно нажмите кнопки [▲] и [📷]. На следующем экране кнопками [◀|▶] выберите значок [B] и нажмите кнопку [📷].

Перед использованием

Основные операции

Руководство по расширенным операциям

1 Основные сведения о камере

2 Автоматический/гибридный автоматический режим

3 Другие режимы съемки

4 Режим P

5 Режимы Tv, Av и M

6 Режим воспроизведения

7 Функции Wi-Fi

8 Меню настройки

9 Принадлежности

10 Приложение

Алфавитный указатель



## Wi-Fi

Невозможно открыть меню Wi-Fi путем нажатия кнопки [(Ф)].

- Меню Wi-Fi невозможно открыть, когда камера подключена к принтеру или компьютеру с помощью кабеля. Отсоедините кабель.

Невозможно добавить устройство/адресата.

- В камеру можно добавить всего не более 20 элементов информации о подключении. Сначала удалите из камеры ненужную информацию о подключении, затем добавьте новые устройства/адресатов (📖135).
- Зарегистрируйте веб-службы с помощью компьютера или смартфона (📖123).
- Чтобы добавить смартфон, сначала установите на него специальное приложение Camera Connect (📖112).
- Чтобы добавить компьютер, сначала установите на него программное обеспечение CameraWindow. Также проверьте компьютер, среду и параметры Wi-Fi (📖118, 📖119).
- Не используйте камеру рядом с источниками помех для сигналов Wi-Fi, таких как микроволновые печи, устройства Bluetooth или другое оборудование, работающее в диапазоне 2,4 ГГц.
- Переместите камеру ближе к другому устройству, с которым требуется установить соединение (например, к точке доступа), и убедитесь в отсутствии других предметов между устройствами.

Невозможно подключиться к точке доступа.

- Убедитесь, что в точке доступа установлен канал, поддерживаемый камерой (📖178). Обратите внимание, что вместо автоматического назначения канала рекомендуется вручную задавать поддерживаемый канал.

Невозможно отправить изображения.

- На целевом устройстве недостаточно места для сохранения. Увеличьте объем места для сохранения на целевом устройстве и заново отправьте изображения.
- В целевой камере язычок защиты от записи на карте памяти установлен в положение блокировки. Переключите язычок защиты от записи в разблокированное положение.
- Если на компьютере переместить или переименовать файлы или папки изображений, переданные на компьютер с помощью функции синхронизации изображений через точку доступа (📖132), отправка этих изображений на портал CANON iMAGE GATEWAY или в другие веб-службы не производится. Перед тем как перемещать или переименовывать такие файлы или папки изображений на компьютере, убедитесь, что они уже отправлены на портал CANON iMAGE GATEWAY или в другие веб-службы.

Невозможно изменить размер изображений для отправки.

- Изменение размера изображения с повышением разрешения свыше исходного размера невозможно.
- Изменение размеров видеофильмов невозможно.

Отправка изображений занимает много времени./Беспроводное подключение разрывается.

- Отправка большого количества изображений может занимать много времени. Для уменьшения времени отправки попробуйте изменить размер изображений (📖131).
- Отправка видеофильмов может занимать много времени.
- Не используйте камеру рядом с источниками помех для сигналов Wi-Fi, таких как микроволновые печи, устройства Bluetooth или другое оборудование, работающее в диапазоне 2,4 ГГц. Помните, что передача изображений может занимать много времени, даже если отображается значок [(Y)].
- Переместите камеру ближе к другому устройству, с которым требуется установить соединение (например, к точке доступа), и убедитесь в отсутствии других предметов между устройствами.

На компьютер или смартфон по электронной почте не пришло уведомление после добавления портала CANON iMAGE GATEWAY в камеру.

- Проверьте правильность введенного адреса электронной почты и попробуйте добавить это место назначения еще раз.
- Проверьте настройки электронной почты в компьютере или смартфоне. Если в них настроена блокировка электронной почты из некоторых доменов, получение уведомления по электронной почте может быть невозможно.

Перед утилизацией или передачей другим лицам из камеры требуется удалить информацию о подключениях Wi-Fi.

- Выполните сброс параметров Wi-Fi (📖137).

Перед использованием

Основные операции

Руководство по расширенным операциям

**1** Основные сведения о камере

**2** Автоматический/гибридный автоматический режим

**3** Другие режимы съемки

**4** Режим P

**5** Режимы Tv, Av и M

**6** Режим воспроизведения

**7** Функции Wi-Fi

**8** Меню настройки

**9** Принадлежности

**10** Приложение

Алфавитный указатель





## Экранные сообщения

Если отображается сообщение об ошибке, действуйте следующим образом.

### Съемка или воспроизведение

Нет карты памяти

- Карта памяти установлена в неправильной ориентации. Снова установите карту памяти в правильной ориентации (119).

Карта памяти заблокирована

- Язычок защиты от записи на карте памяти установлен в положение блокировки. Переключите язычок защиты от записи в разблокированное положение (119).

Не записывается!

- Произведена попытка съемки без карты памяти в камере. Для съемки установите карту памяти в правильной ориентации (119).

Ошибка карты памяти (142)

- Если данное сообщение об ошибке появляется даже после форматирования поддерживаемой карты памяти (112) и ее установки в правильной ориентации (119), обратитесь в службу поддержки клиентов компании Canon.

Недостат. места на карте

- На карте памяти недостаточно свободного места для съемки (132, 156, 168, 181) или редактирования изображений (101). Сотрите ненужные изображения (196) или установите карту памяти с достаточным объемом свободного места (119).

Зарядите батарею (118)

Нет снимков

- Карта памяти не содержит изображений, доступных для отображения.

Защищено! (194)

Неидентифицируемый снимок/Несовместимый JPEG/Снимок слишком большой/  
Не удается воспроизвести MOV/Не удается воспроизвести MP4

- Отображение неподдерживаемых или поврежденных изображений невозможно.
- Может быть невозможно отображение изображений, отредактированных или переименованных в компьютере, а также изображений, снятых другой камерой.

Не увеличивается/Не удается воспроизв. с пом. интеллект. подбора/Не поворачивается/  
Изобр. невозможно изменить/Модификация невозможна/Невозм. отнести к катег./  
Не удается выбрать снимок

- Следующие функции могут быть недоступны для изображений, переименованных или уже отредактированных в компьютере, а также для изображений, снятых другой камерой. Обратите внимание, что функции со звездочкой (\*) недоступны для видеофильмов. Увеличение\* (192), умное отображение\* (193), поворот\* (198), избранные (100), редактирование\* (101), список печати\* (157) и настройка фотокниги\* (159)

Неправ. диапазон выбора

- При указании диапазона выбора изображений (195, 198, 158) произведена попытка выбрать начальное изображение, находящееся после последнего изображения, или наоборот.

Превышен предел выбора

- Для списка печати (157) или настройки фотокниги (159) выбрано более 998 изображений. Выберите 998 изображений или менее.
- Невозможно правильно сохранить список печати (157) или настройки фотокниги (159). Уменьшите количество выбранных изображений и повторите попытку.
- Произведена попытка выбрать более 500 изображений для функции Защита (194), Стереть (196), Избранные (100), Список печати (157) или Настройка фотокниги (159).

Ошибка с названием!

- Невозможно создать папку или записать изображения, так как на карте достигнут максимальный поддерживаемый номер папки (999) для сохранения изображений и достигнут максимальный поддерживаемый номер изображения (9999) для изображений в папке. На вкладке (F) установите для параметра [Нумер. файлов] значение [Автосброс] (142) или отформатируйте карту памяти (141).

Ошибка объектива

- Эта ошибка может произойти, если что-то помешало перемещению объектива или если камера используется в местах с большим количеством пыли или песка.
- Частое появление этого сообщения об ошибке может указывать на повреждение камеры. В таком случае обратитесь в службу поддержки клиентов компании Canon.

Обнаружена ошибка камеры (номер ошибки)

- Если эта ошибка отображается сразу после съемки, возможно, что изображение не было сохранено. Переключитесь в режим воспроизведения для проверки изображения.
- Частое появление этого сообщения об ошибке может указывать на повреждение камеры. В таком случае запишите номер ошибки (Exx) и обратитесь в службу поддержки клиентов компании Canon.

Перед использованием

Основные операции

Руководство по расширенным операциям

1 Основные сведения о камере

2 Автоматический/гибридный автоматический режим

3 Другие режимы съемки

4 Режим P

5 Режимы Tv, Av и M

6 Режим воспроизведения

7 Функции Wi-Fi

8 Меню настройки

9 Принадлежности

10 Приложение

Алфавитный указатель



### Ошибка файла

- Правильная печать (📄 154) фотографий с других камер или изображений, в которые внесены изменения с помощью компьютерного программного обеспечения, может оказаться невозможной, даже если камера подключена к принтеру.

### Ошибка печати

- Проверьте настройку формата бумаги (📄 156). Если это сообщение об ошибке отображается при правильной настройке, перезагрузите принтер и снова выполните настройку с помощью камеры.

### Абсорбер чернил заполнен

- Обратитесь в службу поддержки клиентов компании Canon за помощью в замене абсорбера чернил.

## Wi-Fi

### Ошибка при подключении

- Не распознаны точки доступа. Проверьте параметры точки доступа (📄 119).
- Не удается найти устройство. Выключите и снова включите камеру, затем повторите попытку подключения.
- Проверьте устройство, к которому требуется подключиться, и убедитесь, что оно готово к подключению.

### Не удает. опред. точку дост.

- Кнопки WPS нажаты одновременно на нескольких точках доступа. Попробуйте выполнить подключение еще раз.

### Точка доступа не найдена

- Убедитесь, что точка доступа включена.
- При подключении к точке доступа вручную убедитесь, что введен правильный идентификатор SSID.

### Неверный пароль/Неправ. параметры безопасности Wi-Fi

- Проверьте параметры безопасности точки доступа (📄 119).

### Конфликт IP-адресов

- Измените IP-адрес, чтобы исключить конфликт с другим адресом.

### Отключено/Ошибка при приеме/Не удалось отправить

- Возможно, в этом месте имеются помехи распространению сигналов Wi-Fi.
- Старайтесь не использовать функцию Wi-Fi камеры рядом с микроволновыми печами, устройствами Bluetooth и другими устройствами, работающими в диапазоне 2,4 ГГц.
- Переместите камеру ближе к другому устройству, с которым требуется установить соединение (например, к точке доступа), и убедитесь в отсутствии других предметов между устройствами.
- Проверьте, нет ли ошибок на подключенном устройстве.

### Не удалось отправить

#### Ошибка карты памяти

- Если данное сообщение об ошибке появляется даже при установленной отформатированной карте памяти в правильной ориентации, обратитесь в службу поддержки клиентов компании Canon.

#### Ошибка при приеме

##### Недостат. места на карте

- На карте памяти в камере назначения недостаточно свободного места для приема изображений. Удалите изображения, чтобы освободить место на карте памяти, или установите карту памяти с достаточным объемом свободного места.

#### Ошибка при приеме

##### Карта памяти заблокирована

- В камере, которая должна принимать изображения, язычок защиты от записи на карте памяти установлен в положение блокировки. Переключите язычок защиты от записи в разблокированное положение.

#### Ошибка при приеме

##### Ошибка с названием!

- Если в принимающей камере достигнуты максимальный номер папки (999) и максимальный номер изображения (9999), прием изображений невозможен.

### Не хватает места на сервере

- Чтобы освободить место, удалите ненужные изображения, загруженные на портал CANON IMAGE GATEWAY.
- Сохраните изображения, отправленные с помощью функции синхронизации изображений (📄 132), в своем компьютере.

### Проверьте параметры сети

- Убедитесь, что компьютер может подключаться к Интернету с текущими параметрами сети.

Перед использованием

Основные операции

Руководство по расширенным операциям

**1** Основные сведения о камере

**2** Автоматический/гибридный автоматический режим

**3** Другие режимы съемки

**4** Режим P

**5** Режимы Tv, Av и M

**6** Режим воспроизведения

**7** Функции Wi-Fi

**8** Меню настройки

**9** Принадлежности

**10** Приложение

Алфавитный указатель



# Информация на экране

## Съемка (Отображение информации)

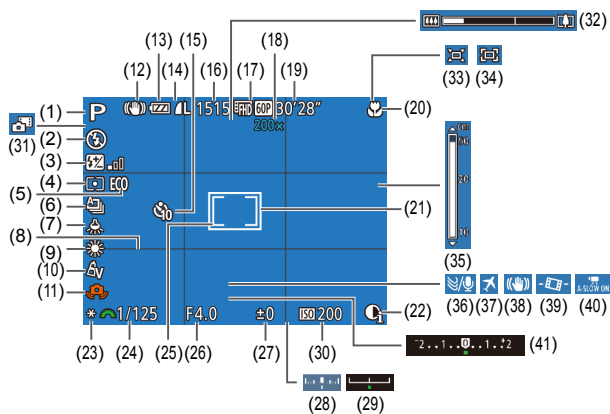

- |   |  |
|---|--|
| (1) Режим съемки (169), значок сюжета (36)  | (9) Баланс белого (71)                           |
| (2) Режим вспышки (78)  | (10) Мои цвета (71)                              |
| (3) Компенсация экспозиции при съемке со вспышкой/Уровень мощности вспышки (79, 83) | (11) Предупреждение о сотрясении камеры (35)     |
| (4) Способ экспозамера (69)   | (12) Значок режима IS (37)                       |
| (5) Эко-режим (140)   | (13) Уровень заряда аккумулятора (167)           |
| (6) Режим драйва (44)   | (14) Компрессия фотографий (80), разрешение (50) |
| (7) Коррекция ртутных ламп (50)   | (15) Автоспуск (43)                              |
| (8) Линии сетки (51)  | (16) Оставшиеся кадры (180)*                     |
|   | (17) Качество видео (51)                         |

- |   |  |
|---|--|
| (18) Коэффициент цифрового зума (38), цифровой телеконвертер (74) | (28) Величина экспозиции (82)                                  |
| (19) Оставшееся время (180)                                       | (29) Шкала сдвига компенсации экспозиции (69)                  |
| (20) Диапазон фокусировки (73), фиксация AF (77)                  | (30) Число ISO (70)  |
| (21) Рамка автофокусировки (75)                                   | (31) Гибридный автоматический режим (34)                       |
| (22) i-Contrast (70)  | (32) Шкала зумирования (32)                                    |
| (23) Фиксация AE (69), фиксатор FE (80)                           | (33) $\square$ Авто (41)                                       |
| (24) Выдержка затвора (81, 82)                                    | (34) $\square$ Центриров. (40)                                 |
| (25) Рамка точечного замера (69)                                  | (35) Индикатор ручной фокусировки (73)                         |
| (26) Значение диафрагмы (82)                                      | (36) Фильтр шумов (66)   |
| (27) Величина компенсации экспозиции (69)                         | (37) Часовой пояс (139)  |
|   | (38) Стабилизация изображения (53)                             |
|   | (39) $\square$ Автоматическое выравнивание по горизонтали (52) |
|   | (40) $\square$ Медленный автоматический затвор (66)            |
|   | (41) Шкала компенсации экспозиции (69)                         |

\* В режиме [C] отображается количество оставшихся кадров.

## Уровень заряда аккумулятора

Уровень заряда аккумулятора отображается с помощью значка или сообщения на экране.

Индикация	Сведения
	Достаточный заряд
	Аккумулятор несколько разряжен, но имеет достаточный заряд
(мигает красным цветом)	Аккумулятор почти разряжен, скоро потребуются его зарядить.
[Зарядите батарею]	Аккумулятор разряжен — немедленно зарядите аккумулятор

Перед использованием

Основные операции

Руководство по расширенным операциям

**1** Основные сведения о камере

**2** Автоматический/гибридный автоматический режим

**3** Другие режимы съемки

**4** Режим P

**5** Режимы Tv, Av и M

**6** Режим воспроизведения

**7** Функции Wi-Fi

**8** Меню настройки

**9** Принадлежности

**10** Приложение

Алфавитный указатель

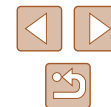

## Воспроизведение (Подробная информация)

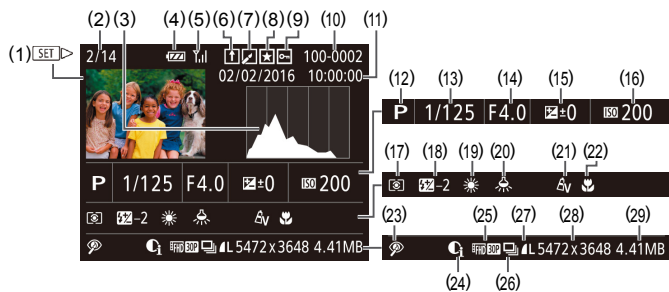

- |  |  |
|--|--|
| (1) Видеофильм (📖32, 📖84)  | (16) Число ISO (📖70)   |
| (2) Номер текущего изображения/Общее количество изображений                  | (17) Способ экспозамера (📖69)  |
| (3) Гистограмма (📖86)  | (18) Вспышка (📖78), компенсация экспозиции при съемке со вспышкой (📖79)  |
| (4) Уровень заряда аккумулятора (📖167)                                       | (19) Баланс белого (📖71)   |
| (5) Состояние подключения по Wi-Fi (📖130)                                    | (20) Коррекция ртутных ламп (📖50)  |
| (6) Синхронизация изображений (📖132)   | (21) Мои цвета (📖71, 📖102), эффект творческого снимка (📖57)  |
| (7) Редактирование изображения (📖101), сжатие изображения (📖105)             | (22) Диапазон фокусировки (📖73)  |
| (8) Избранные (📖100)   | (23) Коррекция «красных глаз» (📖103), эффект при воспроизведении коротких клипов (📖67)                                 |
| (9) Защита (📖94)   | (24) i-Contrast (📖70, 📖103)  |
| (10) Номер папки – номер файла (📖142)  | (25) Качество изображения/частота кадров (видеофильмы) (📖51)   |
| (11) Дата и время съемки (📖20)   | (26) Воспроизведение группами (📖90)  |
| (12) Режим съемки (📖169)   | (27) Компрессия (качество изображения) (📖80)/Разрешение (📖50), видеоподборки (📖34), MP4 (видеофильмы) и альбомы (📖106) |
| (13) Выдержка затвора (фотографии) (📖81, 📖82)                                |  |
| (14) Значение диафрагмы (📖82)  |  |
| (15) Величина компенсации экспозиции (📖69), величина сдвига экспозиции (📖65) |  |

- (28) Фотографии: разрешение (📖180) (29) Размер файла  
Видеофильмы: время воспроизведения (📖180)



- При просмотре изображений на экране телевизора (📖148) часть информации может не отображаться.

## Сводка для панели управления видеофильмами

На панели управления видеофильмом, которую можно открыть в соответствии с инструкциями из раздела «Просмотр» (📖84), доступны указанные ниже операции.

▶	Показать
▶▶	Замедленный показ (Кнопками [◀▶] выберите скорость воспроизведения. Звук не воспроизводится.)
◀	Переход назад* или предыдущий клип (📖106) (Для продолжения перехода назад удерживайте кнопку [⏮] нажатой.)
◀◀	Предыдущий кадр (Для быстрого перехода назад удерживайте кнопку [⏮] нажатой.)
▶▶	Следующий кадр (Для быстрого перехода вперед удерживайте кнопку [⏭] нажатой.)
▶	Переход вперед* или следующий клип (📖106) (Для продолжения перехода назад удерживайте кнопку [⏭] нажатой.)
🗑️	Стереть клип (отображается при выборе видеоподборки (📖106))
✂️	Редактирование (📖104)
🖨️	Отображается, когда камера подключена к PictBridge-совместимому принтеру (📖154).

\* Отображение кадра прибл. за 4 с до или через 4 с после текущего кадра.



- Во время воспроизведения видеофильма можно переходить назад или вперед (либо к предыдущему или следующему клипу), нажимая кнопки [◀▶].

Перед использованием

Основные операции

Руководство по расширенным операциям

1 Основные сведения о камере

2 Автоматический/гибридный автоматический режим

3 Другие режимы съемки

4 Режим P

5 Режимы Tv, Av и M

6 Режим воспроизведения

7 Функции Wi-Fi

8 Меню настройки

9 Принадлежности

10 Приложение

Алфавитный указатель





## Меню FUNC.

Функция	Режим съемки																							
	M	Av	Tv	P	LIVE	📷	AUTO	📷	📷	📷	📷	📷	📷	📷	📷	📷	📷	📷	📷	📷	📷	📷	📷	📷
Способ экспозамера (📖69)																								
	<input type="checkbox"/>	<input type="checkbox"/>	<input type="checkbox"/>	<input type="checkbox"/>	<input type="checkbox"/>	<input type="checkbox"/>	<input type="checkbox"/>	<input type="checkbox"/>	<input type="checkbox"/>	<input type="checkbox"/>	<input type="checkbox"/>	<input type="checkbox"/>	<input type="checkbox"/>	<input type="checkbox"/>	<input type="checkbox"/>	<input type="checkbox"/>	<input type="checkbox"/>	<input type="checkbox"/>	<input type="checkbox"/>	<input type="checkbox"/>	<input type="checkbox"/>	<input type="checkbox"/>	<input type="checkbox"/>	<input type="checkbox"/>
	<input type="checkbox"/>	<input type="checkbox"/>	<input type="checkbox"/>	<input type="checkbox"/>	<input type="checkbox"/>	<input type="checkbox"/>	<input type="checkbox"/>	<input type="checkbox"/>	<input type="checkbox"/>	<input type="checkbox"/>	<input type="checkbox"/>	<input type="checkbox"/>	<input type="checkbox"/>	<input type="checkbox"/>	<input type="checkbox"/>	<input type="checkbox"/>	<input type="checkbox"/>	<input type="checkbox"/>	<input type="checkbox"/>	<input type="checkbox"/>	<input type="checkbox"/>	<input type="checkbox"/>	<input type="checkbox"/>	<input type="checkbox"/>
Мои цвета (📖71)																								
	<input type="checkbox"/>	<input type="checkbox"/>	<input type="checkbox"/>	<input type="checkbox"/>	<input type="checkbox"/>	<input type="checkbox"/>	<input type="checkbox"/>	<input type="checkbox"/>	<input type="checkbox"/>	<input type="checkbox"/>	<input type="checkbox"/>	<input type="checkbox"/>	<input type="checkbox"/>	<input type="checkbox"/>	<input type="checkbox"/>	<input type="checkbox"/>	<input type="checkbox"/>	<input type="checkbox"/>	<input type="checkbox"/>	<input type="checkbox"/>	<input type="checkbox"/>	<input type="checkbox"/>	<input type="checkbox"/>	<input type="checkbox"/>
	<input type="checkbox"/>	<input type="checkbox"/>	<input type="checkbox"/>	<input type="checkbox"/>	<input type="checkbox"/>	<input type="checkbox"/>	<input type="checkbox"/>	<input type="checkbox"/>	<input type="checkbox"/>	<input type="checkbox"/>	<input type="checkbox"/>	<input type="checkbox"/>	<input type="checkbox"/>	<input type="checkbox"/>	<input type="checkbox"/>	<input type="checkbox"/>	<input type="checkbox"/>	<input type="checkbox"/>	<input type="checkbox"/>	<input type="checkbox"/>	<input type="checkbox"/>	<input type="checkbox"/>	<input type="checkbox"/>	<input type="checkbox"/>
Баланс белого (📖71)																								
	<input type="checkbox"/>	<input type="checkbox"/>	<input type="checkbox"/>	<input type="checkbox"/>	<input type="checkbox"/>	<input type="checkbox"/>	<input type="checkbox"/>	<input type="checkbox"/>	<input type="checkbox"/>	<input type="checkbox"/>	<input type="checkbox"/>	<input type="checkbox"/>	<input type="checkbox"/>	<input type="checkbox"/>	<input type="checkbox"/>	<input type="checkbox"/>	<input type="checkbox"/>	<input type="checkbox"/>	<input type="checkbox"/>	<input type="checkbox"/>	<input type="checkbox"/>	<input type="checkbox"/>	<input type="checkbox"/>	<input type="checkbox"/>
	<input type="checkbox"/>	<input type="checkbox"/>	<input type="checkbox"/>	<input type="checkbox"/>	<input type="checkbox"/>	<input type="checkbox"/>	<input type="checkbox"/>	<input type="checkbox"/>	<input type="checkbox"/>	<input type="checkbox"/>	<input type="checkbox"/>	<input type="checkbox"/>	<input type="checkbox"/>	<input type="checkbox"/>	<input type="checkbox"/>	<input type="checkbox"/>	<input type="checkbox"/>	<input type="checkbox"/>	<input type="checkbox"/>	<input type="checkbox"/>	<input type="checkbox"/>	<input type="checkbox"/>	<input type="checkbox"/>	<input type="checkbox"/>
Автоспуск (📖43)																								
	<input type="checkbox"/>	<input type="checkbox"/>	<input type="checkbox"/>	<input type="checkbox"/>	<input type="checkbox"/>	<input type="checkbox"/>	<input type="checkbox"/>	<input type="checkbox"/>	<input type="checkbox"/>	<input type="checkbox"/>	<input type="checkbox"/>	<input type="checkbox"/>	<input type="checkbox"/>	<input type="checkbox"/>	<input type="checkbox"/>	<input type="checkbox"/>	<input type="checkbox"/>	<input type="checkbox"/>	<input type="checkbox"/>	<input type="checkbox"/>	<input type="checkbox"/>	<input type="checkbox"/>	<input type="checkbox"/>	<input type="checkbox"/>
	<input type="checkbox"/>	<input type="checkbox"/>	<input type="checkbox"/>	<input type="checkbox"/>	<input type="checkbox"/>	<input type="checkbox"/>	<input type="checkbox"/>	<input type="checkbox"/>	<input type="checkbox"/>	<input type="checkbox"/>	<input type="checkbox"/>	<input type="checkbox"/>	<input type="checkbox"/>	<input type="checkbox"/>	<input type="checkbox"/>	<input type="checkbox"/>	<input type="checkbox"/>	<input type="checkbox"/>	<input type="checkbox"/>	<input type="checkbox"/>	<input type="checkbox"/>	<input type="checkbox"/>	<input type="checkbox"/>	<input type="checkbox"/>
Параметры автоспуска (📖43)																								
Задержка*3	<input type="checkbox"/>	<input type="checkbox"/>	<input type="checkbox"/>	<input type="checkbox"/>	<input type="checkbox"/>	<input type="checkbox"/>	<input type="checkbox"/>	<input type="checkbox"/>	<input type="checkbox"/>	<input type="checkbox"/>	<input type="checkbox"/>	<input type="checkbox"/>	<input type="checkbox"/>	<input type="checkbox"/>	<input type="checkbox"/>	<input type="checkbox"/>	<input type="checkbox"/>	<input type="checkbox"/>	<input type="checkbox"/>	<input type="checkbox"/>	<input type="checkbox"/>	<input type="checkbox"/>	<input type="checkbox"/>	<input type="checkbox"/>
Серия*4	<input type="checkbox"/>	<input type="checkbox"/>	<input type="checkbox"/>	<input type="checkbox"/>	<input type="checkbox"/>	<input type="checkbox"/>	<input type="checkbox"/>	<input type="checkbox"/>	<input type="checkbox"/>	<input type="checkbox"/>	<input type="checkbox"/>	<input type="checkbox"/>	<input type="checkbox"/>	<input type="checkbox"/>	<input type="checkbox"/>	<input type="checkbox"/>	<input type="checkbox"/>	<input type="checkbox"/>	<input type="checkbox"/>	<input type="checkbox"/>	<input type="checkbox"/>	<input type="checkbox"/>	<input type="checkbox"/>	<input type="checkbox"/>
Режим драйва (📖44)																								
	<input type="checkbox"/>	<input type="checkbox"/>	<input type="checkbox"/>	<input type="checkbox"/>	<input type="checkbox"/>	<input type="checkbox"/>	<input type="checkbox"/>	<input type="checkbox"/>	<input type="checkbox"/>	<input type="checkbox"/>	<input type="checkbox"/>	<input type="checkbox"/>	<input type="checkbox"/>	<input type="checkbox"/>	<input type="checkbox"/>	<input type="checkbox"/>	<input type="checkbox"/>	<input type="checkbox"/>	<input type="checkbox"/>	<input type="checkbox"/>	<input type="checkbox"/>	<input type="checkbox"/>	<input type="checkbox"/>	<input type="checkbox"/>
	<input type="checkbox"/>	<input type="checkbox"/>	<input type="checkbox"/>	<input type="checkbox"/>	<input type="checkbox"/>	<input type="checkbox"/>	<input type="checkbox"/>	<input type="checkbox"/>	<input type="checkbox"/>	<input type="checkbox"/>	<input type="checkbox"/>	<input type="checkbox"/>	<input type="checkbox"/>	<input type="checkbox"/>	<input type="checkbox"/>	<input type="checkbox"/>	<input type="checkbox"/>	<input type="checkbox"/>	<input type="checkbox"/>	<input type="checkbox"/>	<input type="checkbox"/>	<input type="checkbox"/>	<input type="checkbox"/>	<input type="checkbox"/>
	<input type="checkbox"/>	<input type="checkbox"/>	<input type="checkbox"/>	<input type="checkbox"/>	<input type="checkbox"/>	<input type="checkbox"/>	<input type="checkbox"/>	<input type="checkbox"/>	<input type="checkbox"/>	<input type="checkbox"/>	<input type="checkbox"/>	<input type="checkbox"/>	<input type="checkbox"/>	<input type="checkbox"/>	<input type="checkbox"/>	<input type="checkbox"/>	<input type="checkbox"/>	<input type="checkbox"/>	<input type="checkbox"/>	<input type="checkbox"/>	<input type="checkbox"/>	<input type="checkbox"/>	<input type="checkbox"/>	<input type="checkbox"/>
	<input type="checkbox"/>	<input type="checkbox"/>	<input type="checkbox"/>	<input type="checkbox"/>	<input type="checkbox"/>	<input type="checkbox"/>	<input type="checkbox"/>	<input type="checkbox"/>	<input type="checkbox"/>	<input type="checkbox"/>	<input type="checkbox"/>	<input type="checkbox"/>	<input type="checkbox"/>	<input type="checkbox"/>	<input type="checkbox"/>	<input type="checkbox"/>	<input type="checkbox"/>	<input type="checkbox"/>	<input type="checkbox"/>	<input type="checkbox"/>	<input type="checkbox"/>	<input type="checkbox"/>	<input type="checkbox"/>	<input type="checkbox"/>

\*1 Баланс белого недоступен.

\*2 Задаются в диапазоне 1 – 5: контрастность, резкость, насыщенность цветов, красный, зеленый, синий и телесные оттенки.

\*3 Значение 0 сек. не может устанавливаться в режимах без выбора количества снимков.

\*4 Один снимок (изменение невозможно) в режимах без выбора количества снимков.

\*5 В режиме фиксации AF или устанавливается режим **MF**.

○ Возможен выбор или задается автоматически. – Выбор невозможен.

Перед использованием

Основные операции

Руководство по расширенным операциям

**1** Основные сведения о камере

**2** Автоматический/гибридный автоматический режим

**3** Другие режимы съемки

**4** Режим P

**5** Режимы Tv, Av и M

**6** Режим воспроизведения

**7** Функции Wi-Fi

**8** Меню настройки

**9** Принадлежности

**10** Приложение

Алфавитный указатель



		Режим съемки											Функция																		
		M	Av	Tv	P	LIVE		AUTO																							
Формат кадра фотографий (📖49)																															
16:9		<input type="radio"/>	<input type="radio"/>	<input type="radio"/>	<input type="radio"/>	-	-	<input type="radio"/>	-	<input type="radio"/>	<input type="radio"/>	<input type="radio"/>	<input type="radio"/>	<input type="radio"/>	<input type="radio"/>	-	-	<input type="radio"/>	-	-	<input type="radio"/>	<input type="radio"/>	<input type="radio"/>	<input type="radio"/>	<input type="radio"/>	<input type="radio"/>	*1	<input type="radio"/>	<input type="radio"/>		
3:2		<input type="radio"/>	<input type="radio"/>	<input type="radio"/>	<input type="radio"/>	-	-	<input type="radio"/>	-	<input type="radio"/>	<input type="radio"/>	<input type="radio"/>	<input type="radio"/>	<input type="radio"/>	<input type="radio"/>	-	-	<input type="radio"/>	-	-	<input type="radio"/>	<input type="radio"/>	<input type="radio"/>	<input type="radio"/>	<input type="radio"/>	<input type="radio"/>	-	-	-		
4:3		<input type="radio"/>	<input type="radio"/>	<input type="radio"/>	<input type="radio"/>	<input type="radio"/>	<input type="radio"/>	<input type="radio"/>	<input type="radio"/>	<input type="radio"/>	<input type="radio"/>	<input type="radio"/>	<input type="radio"/>	<input type="radio"/>	<input type="radio"/>	<input type="radio"/>	<input type="radio"/>	<input type="radio"/>	<input type="radio"/>	<input type="radio"/>	<input type="radio"/>	<input type="radio"/>	<input type="radio"/>	<input type="radio"/>	<input type="radio"/>	<input type="radio"/>	<input type="radio"/>	<input type="radio"/>	<input type="radio"/>	-	-
1:1		<input type="radio"/>	<input type="radio"/>	<input type="radio"/>	<input type="radio"/>	-	-	<input type="radio"/>	-	<input type="radio"/>	<input type="radio"/>	<input type="radio"/>	<input type="radio"/>	<input type="radio"/>	<input type="radio"/>	-	-	<input type="radio"/>	-	-	<input type="radio"/>	<input type="radio"/>	<input type="radio"/>	<input type="radio"/>	<input type="radio"/>	<input type="radio"/>	<input type="radio"/>	<input type="radio"/>	<input type="radio"/>	-	-
Разрешение (📖50)																															
L		<input type="radio"/>	<input type="radio"/>	<input type="radio"/>	<input type="radio"/>	<input type="radio"/>	<input type="radio"/>	<input type="radio"/>	<input type="radio"/>	<input type="radio"/>	<input type="radio"/>	<input type="radio"/>	<input type="radio"/>	<input type="radio"/>	<input type="radio"/>	-	<input type="radio"/>	<input type="radio"/>	<input type="radio"/>	<input type="radio"/>	<input type="radio"/>	<input type="radio"/>	<input type="radio"/>	<input type="radio"/>	<input type="radio"/>	<input type="radio"/>	<input type="radio"/>	<input type="radio"/>	<input type="radio"/>	<input type="radio"/>	<input type="radio"/>
M1M2S		<input type="radio"/>	<input type="radio"/>	<input type="radio"/>	<input type="radio"/>	-	-	<input type="radio"/>	-	<input type="radio"/>	<input type="radio"/>	<input type="radio"/>	<input type="radio"/>	<input type="radio"/>	<input type="radio"/>	-	-	<input type="radio"/>	-	-	<input type="radio"/>	<input type="radio"/>	<input type="radio"/>	<input type="radio"/>	<input type="radio"/>	<input type="radio"/>	<input type="radio"/>	<input type="radio"/>	<input type="radio"/>	<input type="radio"/>	<input type="radio"/>
Компрессия (📖80)																															
		<input type="radio"/>	<input type="radio"/>	<input type="radio"/>	<input type="radio"/>	-	-	-	-	-	-	-	-	-	-	-	-	-	-	-	-	-	-	-	-	-	-	-	-	-	
		<input type="radio"/>	<input type="radio"/>	<input type="radio"/>	<input type="radio"/>	<input type="radio"/>	<input type="radio"/>	<input type="radio"/>	<input type="radio"/>	<input type="radio"/>	<input type="radio"/>	<input type="radio"/>	<input type="radio"/>	<input type="radio"/>	<input type="radio"/>	<input type="radio"/>	<input type="radio"/>	<input type="radio"/>	<input type="radio"/>	<input type="radio"/>	<input type="radio"/>	<input type="radio"/>	<input type="radio"/>	<input type="radio"/>	<input type="radio"/>	<input type="radio"/>	<input type="radio"/>	<input type="radio"/>	<input type="radio"/>	<input type="radio"/>	<input type="radio"/>
Качество видео (📖51)																															
		<input type="radio"/>	<input type="radio"/>	<input type="radio"/>	<input type="radio"/>	<input type="radio"/>	<input type="radio"/>	<input type="radio"/>	<input type="radio"/>	<input type="radio"/>	<input type="radio"/>	<input type="radio"/>	<input type="radio"/>	<input type="radio"/>	<input type="radio"/>	<input type="radio"/>	<input type="radio"/>	<input type="radio"/>	<input type="radio"/>	<input type="radio"/>	<input type="radio"/>	<input type="radio"/>	<input type="radio"/>	<input type="radio"/>	<input type="radio"/>	<input type="radio"/>	<input type="radio"/>	<input type="radio"/>	<input type="radio"/>	<input type="radio"/>	-
		<input type="radio"/>	<input type="radio"/>	<input type="radio"/>	<input type="radio"/>	<input type="radio"/>	<input type="radio"/>	<input type="radio"/>	<input type="radio"/>	<input type="radio"/>	<input type="radio"/>	<input type="radio"/>	<input type="radio"/>	<input type="radio"/>	<input type="radio"/>	<input type="radio"/>	<input type="radio"/>	<input type="radio"/>	<input type="radio"/>	<input type="radio"/>	<input type="radio"/>	<input type="radio"/>	<input type="radio"/>	<input type="radio"/>	<input type="radio"/>	<input type="radio"/>	<input type="radio"/>	<input type="radio"/>	<input type="radio"/>	<input type="radio"/>	-
		<input type="radio"/>	<input type="radio"/>	<input type="radio"/>	<input type="radio"/>	<input type="radio"/>	<input type="radio"/>	<input type="radio"/>	<input type="radio"/>	<input type="radio"/>	<input type="radio"/>	<input type="radio"/>	<input type="radio"/>	<input type="radio"/>	<input type="radio"/>	<input type="radio"/>	<input type="radio"/>	<input type="radio"/>	<input type="radio"/>	<input type="radio"/>	<input type="radio"/>	<input type="radio"/>	<input type="radio"/>	<input type="radio"/>	<input type="radio"/>	<input type="radio"/>	<input type="radio"/>	<input type="radio"/>	<input type="radio"/>	<input type="radio"/>	-
		<input type="radio"/>	<input type="radio"/>	<input type="radio"/>	<input type="radio"/>	<input type="radio"/>	<input type="radio"/>	<input type="radio"/>	<input type="radio"/>	<input type="radio"/>	<input type="radio"/>	<input type="radio"/>	<input type="radio"/>	<input type="radio"/>	<input type="radio"/>	<input type="radio"/>	<input type="radio"/>	<input type="radio"/>	<input type="radio"/>	<input type="radio"/>	<input type="radio"/>	<input type="radio"/>	<input type="radio"/>	<input type="radio"/>	<input type="radio"/>	<input type="radio"/>	<input type="radio"/>	<input type="radio"/>	<input type="radio"/>	<input type="radio"/>	-

\*1 Связано с форматом кадров видеозаписи и задается автоматически.

\*2 Связано с настройкой формата кадра и задается автоматически (📖60).

○ Возможен выбор или задается автоматически. — Выбор невозможен.

Перед использованием

Основные операции

Руководство по расширенным операциям

1 Основные сведения о камере

2 Автоматический/гибридный автоматический режим

3 Другие режимы съемки

4 Режим P

5 Режимы Tv, Av и M

6 Режим воспроизведения

7 Функции Wi-Fi

8 Меню настройки

9 Принадлежности

10 Приложение

Алфавитный указатель

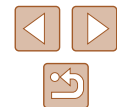

## Вкладка съемки

Функция	Режим съемки																		
	M	Av	Tv	P	LIVE	AUTO													
Зона AF (75)																			
AiAF лица*1	○	○	○	○	○	○	○	○	○	○	○	○	○	○	○	○	○	○	○
Следящий AF	○	○	○	○	○	○	○	○	○	○	○	○	○	○	○	○	○	○	○
Центр	○	○	○	○	○	○	○	○	○	○	○	○	○	○	○	○	○	○	○
Разм. рамки AF (75)*2																			
Нормальный	○	○	○	○	○	○	○	○	○	○	○	○	○	○	○	○	○	○	○
Малый	○	○	○	○	○	○	○	○	○	○	○	○	○	○	○	○	○	○	○
Цифровой зум (38)																			
Стандартный	○	○	○	○	○	○	○	○	○	○	○	○	○	○	○	○	○	○	○
Откл.*3	○	○	○	○	○	○	○	○	○	○	○	○	○	○	○	○	○	○	○
1.6x/2.0x	○	○	○	○	○	○	○	○	○	○	○	○	○	○	○	○	○	○	○
Зум точки AF (52)																			
Вкл.	○	○	○	○	○	○	○	○	○	○	○	○	○	○	○	○	○	○	○
Откл.	○	○	○	○	○	○	○	○	○	○	○	○	○	○	○	○	○	○	○
Servo AF (76)																			
Вкл.	○	○	○	○	○	○	○	○	○	○	○	○	○	○	○	○	○	○	○
Откл.	○	○	○	○	○	○	○	○	○	○	○	○	○	○	○	○	○	○	○
Непрерыв. AF (77)																			
Вкл.	○	○	○	○	○	○	○	○	○	○	○	○	○	○	○	○	○	○	○
Откл.	○	○	○	○	○	○	○	○	○	○	○	○	○	○	○	○	○	○	○

\*1 Работа в случае отсутствия обнаруженных лиц зависит от режима съемки.

○ Возможен выбор или задается автоматически. — Выбор невозможен.

\*2 Доступно, если для параметра «Зона AF» задано значение [Центр].

\*3 Цифровой зум отменяется при переключении в режим съемки, который не поддерживает цифровой зум.

\*4 [Вкл.], если обнаружено движение объекта.

Перед использованием

Основные операции

Руководство по расширенным операциям

**1** Основные сведения о камере

**2** Автоматический/гибридный автоматический режим

**3** Другие режимы съемки

**4** Режим P

**5** Режимы Tv, Av и M

**6** Режим воспроизведения

**7** Функции Wi-Fi

**8** Меню настройки

**9** Принадлежности

**10** Приложение

Алфавитный указатель





Режим съемки		M	Av	Tv	P	LIVE	AUTO																											
Функция																																		
Подсветка AF (154)																																		
Вкл.		○	○	○	○	○	○	○	○	○	○	○	○	○	○	○	○	○	○	○	○	○	○	○	○	○	○	○	○	○	○	○		
Откл.		○	○	○	○	○	○	○	○	○	○	○	○	○	○	○	○	○	○	○	○	○	○	○	○	○	○	○	○	○	○	○	○	
Зум точки MF (173)																																		
Откл.		○	○	○	○	○	○	○	○	○	○	○	○	○	○	○	○	○	○	○	○	○	○	○	○	○	○	○	○	○	○	○		
2x/4x		○	○	○	○	○	○	○	○	○	○	○	○	○	○	○	○	○	○	○	○	○	○	○	○	○	○	○	○	○	○	○		
Безопасная MF (173)																																		
Вкл.		○	○	○	○	○	○	○	○	○	○	○	○	○	○	○	○	○	○	○	○	○	○	○	○	○	○	○	○	○	○	○		
Откл.		○	○	○	○	○	○	○	○	○	○	○	○	○	○	○	○	○	○	○	○	○	○	○	○	○	○	○	○	○	○	○	○	
Настр. выделения цветом MF (174)																																		
Выделен.цветом	Вкл.	○	○	○	○	○	○	○	○	○	○	○	○	○	○	○	○	○	○	○	○	○	○	○	○	○	○	○	○	○	○	○		
	Откл.	○	○	○	○	○	○	○	○	○	○	○	○	○	○	○	○	○	○	○	○	○	○	○	○	○	○	○	○	○	○	○	○	
Чувствит.	Высокий	○	○	○	○	○	○	○	○	○	○	○	○	○	○	○	○	○	○	○	○	○	○	○	○	○	○	○	○	○	○	○	○	
	Низкий	○	○	○	○	○	○	○	○	○	○	○	○	○	○	○	○	○	○	○	○	○	○	○	○	○	○	○	○	○	○	○	○	
Цвет	Красный/Синий/Желтый	○	○	○	○	○	○	○	○	○	○	○	○	○	○	○	○	○	○	○	○	○	○	○	○	○	○	○	○	○	○	○	○	
Настройка вспышки (179)																																		
Режим вспышки	Авто	–	○	○	○	○	○	○	○	○	○	○	○	○	○	○	○	○	○	○	○	○	○	○	○	○	○	○	○	○	○	○		
	Ручной	○	○	○	–	–	–	–	–	–	–	–	–	–	–	–	–	–	–	–	–	–	–	–	–	–	–	–	–	–	–	–		
Лампа кр.г.	Вкл./Откл.	○	○	○	○	○	○	○	○	○	○	○	○	○	○	○	○	○	○	○	○	○	○	○	○	○	○	○	○	○	○	○		
Комп.эксп.всп.	См. пункт «Компенсация экспозиции при съемке со вспышкой» в разделе «Функции, доступные в различных режимах съемки» (169).																																	
Мощн. вспышки	См. пункт «Мощность вспышки» в разделе «Функции, доступные в различных режимах съемки» (169).																																	
Безопасная FE	Вкл.	–	○	○	○	○	○	○	○	○	○	○	○	○	○	○	○	○	○	○	○	○	○	○	○	○	○	○	○	○	○	○		
	Откл.	○	○	○	○	○	○	○	○	○	○	○	○	○	○	○	○	○	○	○	○	○	○	○	○	○	○	○	○	○	○	○	○	
Корр. рт. лампы (150)																																		
Вкл.		–	–	–	–	–	○	–	–	–	–	–	–	–	–	–	–	–	–	–	–	–	–	–	–	–	–	–	–	–	–			
Откл.		○	○	○	○	○	○	○	○	○	○	○	○	○	○	○	○	○	○	○	○	○	○	○	○	○	○	○	○	○	○	○		
i-Contrast (170)																																		
Авто		○	○	○	○	–	○	○	–	–	–	–	–	–	–	○	–	–	–	–	–	–	–	–	–	–	–	–	–	–	–			
Откл.		○	○	○	○	○	–	–	○	○	○	○	○	○	○	○	–	○	○	○	○	○	○	○	○	○	○	○	○	○	○	○		
Безопас. сдвиг (182)																																		
Вкл.		–	○	○	–	–	–	–	–	–	–	–	–	–	–	–	–	–	–	–	–	–	–	–	–	–	–	–	–	–	–			
Откл.		○	○	○	○	○	○	○	○	○	○	○	○	○	○	○	○	○	○	○	○	○	○	○	○	○	○	○	○	○	○	○		

○ Возможен выбор или задается автоматически. – Выбор невозможен.

Перед использованием

Основные операции

Руководство по расширенным операциям

**1** Основные сведения о камере

**2** Автоматический/гибридный автоматический режим

**3** Другие режимы съемки

**4** Режим P

**5** Режимы Tv, Av и M

**6** Режим воспроизведения

**7** Функции Wi-Fi

**8** Меню настройки

**9** Принадлежности

**10** Приложение

Алфавитный указатель

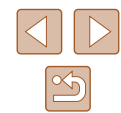



		Режим съемки		M	Av	Tv	P	LIVE	ⓧ	AUTO	⏮	⏪	⏩	⏭	⏪	⏩	⏮	⏭	⏪	⏩	⏮	⏭	
<b>Функция</b>																							
Обл.отобр. (📖39)																							
Большая/Средняя/Маленькая		<input type="radio"/>	<input type="radio"/>	<input type="radio"/>	<input type="radio"/>	<input type="radio"/>	<input type="radio"/>	<input type="radio"/>	<input type="radio"/>	<input type="radio"/>	<input type="radio"/>	<input type="radio"/>	<input type="radio"/>	<input type="radio"/>	<input type="radio"/>	<input type="radio"/>	<input type="radio"/>	<input type="radio"/>	<input type="radio"/>	<input type="radio"/>	<input type="radio"/>	<input type="radio"/>	<input type="radio"/>
<b>Автоматические настройки</b> (📖41, 📖42)																							
Поиск	Вкл.	-	<input type="radio"/>	<input type="radio"/>	<input type="radio"/>	<input type="radio"/>	<input type="radio"/>	<input type="radio"/>	<input type="radio"/>	<input type="radio"/>	<input type="radio"/>	<input type="radio"/>	<input type="radio"/>	<input type="radio"/>	<input type="radio"/>	<input type="radio"/>	<input type="radio"/>	<input type="radio"/>	<input type="radio"/>	<input type="radio"/>	<input type="radio"/>	<input type="radio"/>	<input type="radio"/>
	Откл.	<input type="radio"/>	<input type="radio"/>	<input type="radio"/>	<input type="radio"/>	<input type="radio"/>	<input type="radio"/>	<input type="radio"/>	<input type="radio"/>	<input type="radio"/>	<input type="radio"/>	<input type="radio"/>	<input type="radio"/>	<input type="radio"/>	<input type="radio"/>	<input type="radio"/>	<input type="radio"/>	<input type="radio"/>	<input type="radio"/>	<input type="radio"/>	<input type="radio"/>	<input type="radio"/>	<input type="radio"/>
Автозумирование	Лицо/По пояс/Тело целиком/Ручной/Авто	-	<input type="radio"/>	<input type="radio"/>	<input type="radio"/>	<input type="radio"/>	<input type="radio"/>	<input type="radio"/>	<input type="radio"/>	<input type="radio"/>	<input type="radio"/>	<input type="radio"/>	<input type="radio"/>	<input type="radio"/>	<input type="radio"/>	<input type="radio"/>	<input type="radio"/>	<input type="radio"/>	<input type="radio"/>	<input type="radio"/>	<input type="radio"/>	<input type="radio"/>	<input type="radio"/>
	Откл.	<input type="radio"/>	<input type="radio"/>	<input type="radio"/>	<input type="radio"/>	<input type="radio"/>	<input type="radio"/>	<input type="radio"/>	<input type="radio"/>	<input type="radio"/>	<input type="radio"/>	<input type="radio"/>	<input type="radio"/>	<input type="radio"/>	<input type="radio"/>	<input type="radio"/>	<input type="radio"/>	<input type="radio"/>	<input type="radio"/>	<input type="radio"/>	<input type="radio"/>	<input type="radio"/>	<input type="radio"/>
<b>Центриров.</b> (📖40)																							
Вкл.		<input type="radio"/>	<input type="radio"/>	<input type="radio"/>	<input type="radio"/>	<input type="radio"/>	<input type="radio"/>	<input type="radio"/>	<input type="radio"/>	<input type="radio"/>	<input type="radio"/>	<input type="radio"/>	<input type="radio"/>	<input type="radio"/>	<input type="radio"/>	<input type="radio"/>	<input type="radio"/>	<input type="radio"/>	<input type="radio"/>	<input type="radio"/>	<input type="radio"/>	<input type="radio"/>	<input type="radio"/>
Откл.		<input type="radio"/>	<input type="radio"/>	<input type="radio"/>	<input type="radio"/>	<input type="radio"/>	<input type="radio"/>	<input type="radio"/>	<input type="radio"/>	<input type="radio"/>	<input type="radio"/>	<input type="radio"/>	<input type="radio"/>	<input type="radio"/>	<input type="radio"/>	<input type="radio"/>	<input type="radio"/>	<input type="radio"/>	<input type="radio"/>	<input type="radio"/>	<input type="radio"/>	<input type="radio"/>	<input type="radio"/>
<b>Тип подборки</b>																							
С фото/Без фото		<input type="radio"/>	<input type="radio"/>	<input type="radio"/>	<input type="radio"/>	<input type="radio"/>	<input type="radio"/>	<input type="radio"/>	<input type="radio"/>	<input type="radio"/>	<input type="radio"/>	<input type="radio"/>	<input type="radio"/>	<input type="radio"/>	<input type="radio"/>	<input type="radio"/>	<input type="radio"/>	<input type="radio"/>	<input type="radio"/>	<input type="radio"/>	<input type="radio"/>	<input type="radio"/>	<input type="radio"/>
<b>Медл.авт.затвор</b> (📖66)																							
Вкл.		<input type="radio"/>	<input type="radio"/>	<input type="radio"/>	<input type="radio"/>	<input type="radio"/>	<input type="radio"/>	<input type="radio"/>	<input type="radio"/>	<input type="radio"/>	<input type="radio"/>	<input type="radio"/>	<input type="radio"/>	<input type="radio"/>	<input type="radio"/>	<input type="radio"/>	<input type="radio"/>	<input type="radio"/>	<input type="radio"/>	<input type="radio"/>	<input type="radio"/>	<input type="radio"/>	<input type="radio"/>
Откл.		<input type="radio"/>	<input type="radio"/>	<input type="radio"/>	<input type="radio"/>	<input type="radio"/>	<input type="radio"/>	<input type="radio"/>	<input type="radio"/>	<input type="radio"/>	<input type="radio"/>	<input type="radio"/>	<input type="radio"/>	<input type="radio"/>	<input type="radio"/>	<input type="radio"/>	<input type="radio"/>	<input type="radio"/>	<input type="radio"/>	<input type="radio"/>	<input type="radio"/>	<input type="radio"/>	<input type="radio"/>
<b>Парам. идентификатора лица</b> (📖45)																							
Вкл.		<input type="radio"/>	<input type="radio"/>	<input type="radio"/>	<input type="radio"/>	<input type="radio"/>	<input type="radio"/>	<input type="radio"/>	<input type="radio"/>	<input type="radio"/>	<input type="radio"/>	<input type="radio"/>	<input type="radio"/>	<input type="radio"/>	<input type="radio"/>	<input type="radio"/>	<input type="radio"/>	<input type="radio"/>	<input type="radio"/>	<input type="radio"/>	<input type="radio"/>	<input type="radio"/>	<input type="radio"/>
Откл.		<input type="radio"/>	<input type="radio"/>	<input type="radio"/>	<input type="radio"/>	<input type="radio"/>	<input type="radio"/>	<input type="radio"/>	<input type="radio"/>	<input type="radio"/>	<input type="radio"/>	<input type="radio"/>	<input type="radio"/>	<input type="radio"/>	<input type="radio"/>	<input type="radio"/>	<input type="radio"/>	<input type="radio"/>	<input type="radio"/>	<input type="radio"/>	<input type="radio"/>	<input type="radio"/>	<input type="radio"/>

– Имена людей на изображениях, снятых с использованием функции идентификации лиц (📖45), в некоторых режимах или при определенных настройках могут не отображаться, но они все равно записываются в фотографиях.

○ Возможен выбор или задается автоматически. – Выбор невозможен.

Перед использованием
Основные операции
Руководство по расширенным операциям
<b>1</b> Основные сведения о камере
<b>2</b> Автоматический/гибридный автоматический режим
<b>3</b> Другие режимы съемки
<b>4</b> Режим P
<b>5</b> Режимы Tv, Av и M
<b>6</b> Режим воспроизведения
<b>7</b> Функции Wi-Fi
<b>8</b> Меню настройки
<b>9</b> Принадлежности
<b>10</b> Приложение
Алфавитный указатель

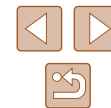

## Вкладка «Настройка»

Пункт	См. стр.
Тихо	138
Громкость	138
Подсказки	139
Дата/Время	20
Часовой пояс	139
Закр. объектив	140
Эко-режим	140
Экон.энергии	26,  140
Яркость дисплея	141
Заставка	141
Формат	141,  142
Нумер. файлов	142
Создать папку	143
Единицы измер.	143
Видеосистема	148
Настройки беспроводной связи	111
Отображ. логотипа сертиф.	143
Язык	21
Сбросить всё	144

## Вкладка воспроизведения

Пункт	См. стр.
Воспр. видео (творч.сним.)	86
Добавл. кор. клипов	109
Воспроизведение альбома	106
Отоб./Восп. подб. видео	87
Слайд-шоу	92
Стереть	96
Защита	94
Повернуть	98
Избранные	100
Настройка фотокниги	159
i-Contrast	103
Коррекция кр. Глаз	103
Кадрирование	101
Изменить размер	101
Мои цвета	102
Инф. об идентификац. лица	87
Эффект перех.	84
Эффект отобр.	88
Прокр. экрана	84
Групп. изобр.	90
Авт. поворот	99
Отображать	84
Переход с	89

Перед использованием

Основные операции

Руководство по расширенным операциям

**1** Основные сведения о камере

**2** Автоматический/гибридный автоматический режим

**3** Другие режимы съемки

**4** Режим P

**5** Режимы Tv, Av и M

**6** Режим воспроизведения

**7** Функции Wi-Fi

**8** Меню настройки

**9** Принадлежности

**10** Приложение

Алфавитный указатель



## Вкладка печати

Пункт	См. стр.
Печатать	—
Выбор изоб. и кол-ва	158
Выбрать диапазон	158
Выбрать все изоб.	158
Отменить все отмеч.	159
Настройки печати	157

## Меню FUNC. в режиме воспроизведения

Пункт	См. стр.
Повернуть	98
Защита	94
Избранные	100
Печатать	154
Воспроизвед. группами	90
Воспр. фильма	84
Восп. связ. подб. видео	87
Умное отобр.	93
Поиск изобр.	88
Слайд-шоу	92

## Правила обращения

- Данная камера является прецизионным электронным устройством. Не допускайте ее падения и не подвергайте ее сильным ударам.
- Запрещается подносить камеру к магнитам, электродвигателям или другим устройствам, генерирующим сильные электромагнитные поля. Электромагнитные поля могут привести к неполадкам или стиранию изображений.
- Если на камеру или экран попали капли воды или грязь, протрите ее сухой мягкой тканью или салфеткой для протирки очков. Не следует сильно тереть или прикладывать силу.
- Запрещается использовать для чистки камеры или экрана чистящие средства, содержащие органические растворители.
- Для удаления пыли с объектива пользуйтесь специальными грушами для чистки объективов. В случае устойчивых загрязнений обратитесь в службу поддержки клиентов компании Canon.
- При резком изменении температуры, когда камера переносится с холода в тепло, на камере возможно образование конденсата (капель воды). Во избежание образования на камере конденсата при переносе камеры с холода в тепло поместите ее внутрь плотно закрывающегося пластикового пакета и подождите, пока температура постепенно выровняется, прежде чем извлекать камеру из пакета.
- Если на камере образовался конденсат, во избежание неполадок немедленно прекратите ее использование. Извлеките аккумулятор и карту памяти; перед продолжением эксплуатации подождите, пока влага не испарится.
- Храните неиспользуемые аккумуляторы в пластиковом пакете или другом контейнере. Если в течение некоторого времени аккумулятор не используется, для поддержания его характеристик заряжайте аккумулятор приблизительно раз в год и используйте его в камере до полной разрядки, перед тем как убрать на хранение.

Перед использованием

Основные операции

Руководство по расширенным операциям

**1** Основные сведения о камере

**2** Автоматический/гибридный автоматический режим

**3** Другие режимы съемки

**4** Режим P

**5** Режимы Tv, Av и M

**6** Режим воспроизведения

**7** Функции Wi-Fi

**8** Меню настройки

**9** Принадлежности

**10** Приложение

Алфавитный указатель



# Технические характеристики

## Камера

### Датчик изображения

Эффективное количество пикселей  
(Обработка изображений может привести  
к уменьшению количества пикселей.) ..... Прибл. 20,3 млн  
Всего пикселей ..... Прибл. 21,1 млн  
Размер изображения ..... Тип 1/2,3

### Объектив

Фокусное расстояние  
(в пересчете на 35-миллиметровый эквивалент)..... 4,3 – 215,0 мм (24 – 1200 мм)  
Коэффициент зумирования ..... 50x

### Цифровой зум

Увеличение ..... Прибл. 4x  
Макс. увеличение  
(цифровой x оптический зум) ..... Прибл. 200x  
Фокусное расстояние  
(положение макс. телефото, в пересчете  
на 35-миллиметровый эквивалент) ..... Эквивалент прибл. 4800 мм

### Экран

Тип ..... Цветной TFT ЖК-дисплей  
Размер экрана ..... 7,5 см (3,0 дюйма)  
Эфф. кол-во пикселей ..... Прибл. 461 000 точек

### Скорость серийной съемки

(Зависит от объекта, положения зумирования  
и других параметров съемки, а также  
от марки карты памяти.) ..... Обычная серийная съемка в авто-  
матическом режиме/режиме P:  
прибл. 5,9 кадра/с  
Серийная съемка AF в режиме P:  
прибл. 4,4 кадра/с  
Серийная съемка LV в режиме P:  
прибл. 4,5 кадра/с

### Встроенная вспышка

Радиус действия вспышки  
(широкоугольное положение) ..... 50 см – 5,5 м  
Радиус действия вспышки  
(положение телефото) ..... 1,3 – 3,0 м

### Выдержка затвора

Автоматический режим  
(автоматическая настройка) ..... 1 – 1/2000 с  
Диапазон во всех режимах съемки  
Макс. .... 15 с  
Мин. .... 1/2000 с  
Выдержка (единицы: с) ..... Режимы Tv, M  
15, 13, 10, 8, 6, 5, 4, 3, 2, 2,5, 2, 1,6, 1,3,  
1, 0,8, 0,6, 0,5, 0,4, 0,3, 1/4, 1/5, 1/6, 1/8,  
1/10, 1/13, 1/15, 1/20, 1/25, 1/30, 1/40,  
1/50, 1/60, 1/80, 1/100, 1/125, 1/160, 1/200,  
1/250, 1/320, 1/400, 1/500, 1/640, 1/800,  
1/1000, 1/1250, 1/1600, 1/2000

### Диафрагма

Диафрагменное число ..... 3,4 – 8,0 (Ш)  
6,5 – 8,0 (Т)

### Автофокусировка

Рамка AF ..... AiAF лица (число рамок AF: макс. 9),  
Следящий AF, Центр

Формат файлов ..... Совместимый со стандартом файловой  
системы для камер Design rule for  
Camera File system (DCF), совместимый  
с DPOF (версия 1.1)

Перед использованием

Основные операции

Руководство по расширенным операциям

**1** Основные сведения о камере

**2** Автоматический/гибридный  
автоматический режим

**3** Другие режимы съемки

**4** Режим P

**5** Режимы Tv, Av и M

**6** Режим воспроизведения

**7** Функции Wi-Fi

**8** Меню настройки

**9** Принадлежности

**10** Приложение

Алфавитный указатель



Тип данных (фотографии)	
Формат файлов изображений .....	Exif 2.3 (DCF 2.0)
Тип изображения .....	JPEG
Тип данных (видеофильмы)	
Формат записи .....	MP4
Видео .....	MPEG-4 AVC/H.264
Аудио .....	MPEG-4 AAC-LC (стерео)
Источник питания	
Аккумулятор .....	NB-6LH
Интерфейс	
Проводной .....	Hi-Speed USB (Mini-B) HDMI (тип C) Аналоговый аудиовыход (стерео) Аналоговый видеовыход (NTSC/PAL)
Беспроводной .....	Wi-Fi Технические характеристики: IEEE 802.11b/g/n Частота: 2,4 ГГц Каналы: 1 – 11 Безопасность: WEP, WPA-PSK (AES/ TKIP), WPA2-PSK (AES/TKIP) NFC
Условия эксплуатации	
Температура .....	0 – 40 °C
Габариты (в соответствии с CIPA) (ШхВхГ) .....	
	120,0 × 81,7 × 91,9 мм
Вес (в соответствии с CIPA)	
Включая аккумулятор и карту памяти .....	Прибл. 442 г
Только камера .....	Прибл. 418 г

## Количество снимков/время съемки, время воспроизведения

Количество фотографий (в соответствии с CIPA)	Прибл. 205 кадров
Количество фотографий (Эко-режим вкл.)	Прибл. 290 кадров
Время съемки видеофильмов (в соответствии с CIPA)*1	Прибл. 45 мин
Время съемки видеофильмов (непрерывная съемка)*2	Прибл. 1 ч 15 мин
Время воспроизведения*3	Прибл. 5 ч

\*1 Общее время при многократной съемке в следующих условиях:

- режим [AUTO], остальные настройки по умолчанию;
- съемка и остановка, зумирование, включение и выключение камеры.

\*2 Общее время при многократной съемке в следующих условиях:

- режим [AUTO], остальные настройки по умолчанию;
- если достигнуто максимальное время видеосъемки или максимальное число кадров, камера выключается или перезапускается.

\*3 Время при воспроизведении слайд-шоу из фотографий.

## Диапазон съемки

Режим съемки	Диапазон фокусировки	В максимально широком угле положения (AAA)	В положении максимального телефото (T)
AUTO*	–	0 см – бесконечность	1,3 м – бесконечность
Другие режимы		5 см – бесконечность	1,3 м – бесконечность
		0 – 50 см	–

\* Значения для ручной фокусировки такие же.

Перед использованием

Основные операции

Руководство по расширенным операциям

**1** Основные сведения о камере

**2** Автоматический/гибридный автоматический режим

**3** Другие режимы съемки

**4** Режим P

**5** Режимы Tv, Av и M

**6** Режим воспроизведения

**7** Функции Wi-Fi

**8** Меню настройки

**9** Принадлежности

**10** Приложение



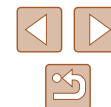





Алфавитный указатель



## Количество снимков, которые можно записать на карту памяти





Ниже указано количество снимков с форматом кадра (📖 49) 4:3, помещающееся на карту памяти. Обратите внимание, что доступное количество кадров зависит от формата кадра.

Количество снимков, которые можно записать на карту памяти емкостью 16 Гбайт (прибл. кадров)

L		1766
		2980
M1		3546
		5925
M2		9344
		16755
S		53992
		80988

- Приведенные в таблице значения измерены в условиях, принятых в компании Canon, и могут изменяться в зависимости от объекта, карты памяти и настроек камеры.

## Время записи на карту памяти

Разрешение	Общее время записи на карту памяти емкостью 16 Гбайт (прибл.)	Время записи одного видеофильма (прибл.)
 (1920 × 1080)	59 мин 30 с	29 мин 59 с
 (1920 × 1080)	1 ч 26 мин 5 с с	29 мин 59 с
 (1280 × 720)	4 ч 5 мин 15 с	29 мин 59 с
 (640 × 480)	10 ч 22 мин 35 с	1 ч

- Приведенные в таблице значения измерены в условиях, принятых в компании Canon, и могут изменяться в зависимости от объекта, карты памяти и настроек камеры.
- Значения времени записи для отдельных видеофильмов указаны для карт памяти с номинальным классом скорости SD Speed Class 10. Запись может останавливаться, если используются карты памяти с более низким номинальным классом скорости. Запись также автоматически останавливается, когда размер файла достигает 4 Гбайт или на карте памяти заканчивается свободное место.

Перед использованием

Основные операции

Руководство по расширенным операциям

**1** Основные сведения о камере

**2** Автоматический/гибридный автоматический режим

**3** Другие режимы съемки

**4** Режим P

**5** Режимы Tv, Av и M

**6** Режим воспроизведения

**7** Функции Wi-Fi

**8** Меню настройки

**9** Принадлежности

**10** Приложение

Алфавитный указатель





## ■ Аккумулятор NB-6LH

Тип:	Перезаряжаемый литиево-ионный аккумулятор.
Номинальное напряжение:	3,7 В=
Номинальная емкость:	1060 мАч
Циклы зарядки:	Прибл. 300
Рабочий диапазон температур:	0 – 40 °С

## ■ Зарядное устройство CB-2LY/CB-2LYE

Номинальные входные параметры:	100 – 240 В~ (50/60 Гц), 0,085 А (100 В) – 0,05 А (240 В)
Номинальные выходные параметры:	4,2 В=, 0,7 мА
Время зарядки:	Прибл. 2 ч (при использовании NB-6LH)
Рабочий диапазон температур:	0 – 40 °С

## ■ Бленда объектива LH-DC60 (продается отдельно)

Крепление на камере:	Байонетный замок
Макс. диаметр x Длина:	∅69,6 × 27,0 мм
Вес:	Прибл. 10 г

- Указанное возможное количество снимков получено на основе рекомендаций по измерениям ассоциации CIPA.
- В некоторых условиях съемки количество снимков и время съемки могут быть меньше указанных выше.
- Количество снимков/время съемки при полностью заряженном аккумуляторе.

Перед использованием

Основные операции

Руководство по расширенным операциям

**1** Основные сведения о камере

**2** Автоматический/гибридный автоматический режим

**3** Другие режимы съемки

**4** Режим P

**5** Режимы Tv, Av и M

**6** Режим воспроизведения

**7** Функции Wi-Fi

**8** Меню настройки

**9** Принадлежности

**10** Приложение

Алфавитный указатель

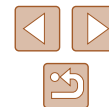

# Алфавитный указатель

## AiAF лица

(режим рамки автофокусировки) 75

Av (режим съемки) 82

Camera Connect (смартфон) 112

CameraWindow (компьютер) 118, 151

CANON IMAGE GATEWAY 111, 123

DPOF 157

HDMI-кабель 147, 148

i-Contrast 70, 103

M (режим съемки) 82

P (режим съемки) 68

PictBridge 147, 154

Servo AF 76

Tv (режим съемки) 81

## A

Автоматический режим

(режим съемки) 22, 32

Автоспуск 43

Задержка спуска 2 с 43

Настройка таймера автоспуска 44

Таймер при моргании

(режим съемки) 63

Таймер при определении лица

(режим съемки) 64

Аккумулятор

Зарядка 18

Уровень заряда 167

Экономия энергии 26

Эко-режим 140

Аудио/видеокабель 149

## B

Баланс белого (цвет) 71

## B

Видео iGate (режим съемки) 67

Видеофильмы

Время съемки 180

Качество изображения

(разрешение/частота кадров) 50, 51

Редактирование 104

Воспроизведение → Просмотр

Вспышка

Вкл. 79

Замедл. синхр. 79

Компенсация экспозиции при съемке

со вспышкой 79

## G

Гибридный Авто (режим съемки) 34

## D

Дата/Время

Аккумулятор календаря 21

Изменение 20

Мировое время 139

Настройка 20

Диапазон фокусировки

Макро 73

Ручная фокусировка 73

Дистанционная съемка 134

## Z

Зарядное устройство 2, 146

Защита 94

Звуковые сигналы 138

Значения по умолчанию → Сбросить всё

Зумирование 22, 33, 38

## I

Идентификация лиц 45

Избранные 100

Изменение или удаление сведений  
о подключении 135

Изменение размера изображений 101

Изображения

Воспроизведение → Просмотр

Защита 94

Период отображения 55

Удаление 96

Изображения в оттенках серого 72

Индикатор 30

Интеллектуальный затвор

(режим съемки) 63

## K

Кадрование 101, 155

Камера

Сбросить всё 144

Карта памяти

Время съемки 180

Карты памяти 2

Карты памяти SD/SDHC/SDXC

→ Карты памяти

Качество изображения → Коэффициент  
компрессии (качество изображения)

Комплект поставки 2

Короткий клип (режим видеосъемки) 67

Коррекция красных глаз 103

Коррекция ртутных ламп 50

Коэффициент компрессии

(качество изображения) 80

## L

Лампа 54

Линии сетки 51

## M

Макро (диапазон фокусировки) 73

Меню FUNC.

Основные операции 28

Таблица 170, 177

Меню MENU

Основные операции 29

Таблица 169

Мировое время 139

Многозонный баланс белого 50

Мои цвета 71, 102

Монохромный (режим съемки) 62

Мягкий фокус (режим съемки) 62

## N

Настройка фотокнижки 159

Недостаточная освещенность

(режим съемки) 59

Непосредственный контроль

(режим съемки) 56

Нумерация файлов 142

## O

Отображение информации GPS 86, 134

Отправка изображений 129

Отправка изображений в веб-службу 126

Отправка изображений в другую камеру 128

Отправка изображений в компьютер 118, 127

Отправка изображений в смартфон 112

Отправка изображений на принтер 127

## P

Печать 154 → Печать

Питание 146 → Аккумулятор → Зарядное

устройство

Поворот 98

Подключение через точку доступа 119

Перед использованием

Основные операции

Руководство по расширенным операциям

**1** Основные сведения о камере

**2** Автоматический/гибридный  
автоматический режим

**3** Другие режимы съемки

**4** Режим P

**5** Режимы Tv, Av и M

**6** Режим воспроизведения

**7** Функции Wi-Fi

**8** Меню настройки

**9** Принадлежности

**10** Приложение

Алфавитный указатель



Поиск 88  
Помощь в кадрировке 39  
Портрет (режим съемки) 59  
Принадлежности 146  
Программная АЕ 68  
Программное обеспечение  
    Сохранение изображений  
        в компьютере 118, 152  
    Установка 118  
Просмотр 23  
    Индексный режим 88  
    Поиск изображений 88  
    Режим отображения одного  
        изображения 23  
    Режим увеличения 92  
    Слайд-шоу 92  
    Умное отображение 93  
    Экран телевизора 148  
Путешествие с камерой 139

**Р**  
Разрешение (размер изображений) 50  
Разъем 148, 149, 154  
Рамки автофокусировки 75  
Редактирование  
    i-Contrast 103  
    Изменение размера изображений 101  
    Кадрирование 101  
    Коррекция красных глаз 103  
    Мои цвета 102  
Режим камеры как точки доступа 117  
Режим увеличения 92  
Ремень 2, 17  
Ручная фокусировка (диапазон  
    фокусировки) 73  
Ручной баланс белого 71

**С**  
Сбросить всё 144  
Сверхъяркий (режим съемки) 60  
Серийная съемка 37  
Синхронизация изображений 132  
Слайд-шоу 92  
Следящий АФ 75  
Сообщения об ошибках 165  
Сохранение изображений  
    в компьютере 118, 152  
Спорт (режим съемки) 58  
Способ экспозамера 69  
Стабилизация изображения 53  
Стандартный (режим видеосъемки) 106  
Стерефонический аудио/  
    видеокабель 147, 148, 149  
Съемка  
    Дата и время съемки → Дата/Время  
    Информация о параметрах съемки 167  
    Съемка с рук ночью (режим съемки) 59

**Т**  
Таймер при моргании (режим съемки) 63  
Таймер при определении лица  
    (режим съемки) 64  
Творческий снимок 57

**У**  
Удаление 96  
Улыбка (режим съемки) 63  
Умное отображение 93  
Устранение неполадок 161

**Ф**  
Фейерверк (режим съемки) 59  
Фиксатор FE 80  
Фиксация АЕ 69  
Фиксация АФ 77  
Фиксация фокусировки 75  
Фокусировка  
    Servo АФ 76  
    Выделение цветом MF 74  
    Зум точки АФ 52  
    Рамки автофокусировки 75  
    Фиксация АФ 77  
Формат кадра 49  
Функции Wi-Fi 111

**Ц**  
Цвет (баланс белого) 71  
Центр (режим рамки автофокусировки) 75  
Цифровой зум 38  
Цифровой телеконвертер 74

**Ч**  
Часы 31  
Черно-белые изображения 72  
Число ISO 70

**Ш**  
Шейный ремень → Ремень

**Э**  
Экономия энергии 26  
Эко-режим 140  
Экран  
    Значки 167, 168  
    Меню MENU → Меню FUNC., меню  
        MENU  
    Язык 21  
Экран телевизора 148  
Экспозиция  
    Компенсация 69  
    Фиксатор FE 80  
    Фиксация АЕ 69  
Элементы питания → Дата/Время  
    (аккумулятор календаря)  
    Экономия энергии 26  
Эффект игрушечной камеры  
    (режим съемки) 61  
Эффект миниатюры (режим съемки) 60  
Эффект плаката (режим съемки) 60  
Эффект «Рыбий глаз» (режим съемки) 60

**Я**  
Язык 21  
Яркие моменты 106

Перед использованием

Основные операции

Руководство по расширенным операциям

**1** Основные сведения о камере

**2** Автоматический/гибридный  
автоматический режим

**3** Другие режимы съемки

**4** Режим P

**5** Режимы Tv, Av и M

**6** Режим воспроизведения

**7** Функции Wi-Fi

**8** Меню настройки

**9** Принадлежности

**10** Приложение

Алфавитный указатель



## Меры предосторожности в отношении Wi-Fi (беспроводной сети)

- Страны и регионы, в которых разрешено использование беспроводной сети
  - Использование беспроводных сетей ограничено в некоторых странах и регионах, и за их незаконное использование в национальном или местном законодательстве могут быть предусмотрены наказания. Во избежание нарушения законодательства в отношении беспроводных сетей посетите веб-сайт Canon и проверьте, где разрешено их использование.  
Обратите внимание, что компания Canon не несет ответственности за любые возможные проблемы, связанные с использованием в других странах и регионах.
- Любые из следующих действий могут повлечь юридические наказания:
  - изменение или модифицирование изделия;
  - снятие с изделия сертификационных наклеек.
- В соответствии с законодательством по международному обмену и международной торговле для экспорта стратегических ресурсов или услуг (включая данное изделие) за пределы Японии требуется разрешение на экспорт (или разрешение на оказание услуги).
- Так как в данном изделии используется американское программное обеспечение для шифрования, изделие подпадает под действие Правил экспортного управления США и экспорт или провоз изделия в страны, на которые распространяется действие торгового эмбарго США, запрещены.
- Обязательно запишите используемые параметры беспроводной сети. Параметры беспроводной сети, записанные в данное изделие, могут быть изменены или стерты в результате неправильной работы изделия, под воздействием радиоволн или статического электричества, а также в результате какого-либо происшествия или неполадки. В качестве меры предосторожности обязательно запишите параметры беспроводной сети. Обратите внимание, что компания Canon не несет никакой ответственности за прямые или косвенные убытки либо упущенную выгоду, связанные с повреждением или исчезновением данных.
- Если требуется, при передаче данного изделия другому лицу, утилизации изделия или отправке изделия в ремонт обязательно запишите параметры беспроводной сети и восстановите в изделии параметры по умолчанию (сотрите параметры).

- Компания Canon не компенсирует убытки, связанные с потерей или кражей данного изделия.  
При потере или краже данного изделия компания Canon не несет ответственности за убытки или потери, связанные с несанкционированным использованием целевых устройств, зарегистрированных в данном изделии, или с несанкционированным доступом к таким устройствам.
- Обязательно используйте изделие в соответствии с указаниями настоящего Руководства.  
Обязательно используйте функцию беспроводной сети этого изделия в соответствии с указаниями, приведенными в настоящем Руководстве. Компания Canon не несет ответственности за убытки или потери, если данная функция и изделие использовались способами, отличными от описанных в настоящем Руководстве.
- Запрещается использовать предусмотренную в данном изделии функцию беспроводной сети рядом с медицинским и другим электронным оборудованием.  
Использование функции беспроводной сети рядом с медицинским или иным электронным оборудованием может отрицательно влиять на работу этих устройств.

## Меры предосторожности в отношении радиопомех

- Данное изделие может принимать помехи от других устройств, излучающих радиоволны. Во избежание помех обязательно используйте данное изделие на как можно большем расстоянии от таких устройств или старайтесь не использовать эти устройства одновременно с данным изделием.

## Меры предосторожности в отношении безопасности

Так как в сети Wi-Fi для передачи данных используются радиоволны, необходимы более строгие меры безопасности, чем при использовании проводной локальной сети. При использовании Wi-Fi помните следующее.

- Пользуйтесь только сетями, на использование которых имеется разрешение.  
Данное изделие производит поиск имеющихся в окрестности сетей Wi-Fi и отображает результаты на экране. Могут отображаться также сети, разрешение на использование которых отсутствует (неизвестные сети). Однако попытка подключения к таким сетям или их использование может рассматриваться как несанкционированный доступ. Обязательно используйте только сети, которые разрешено использовать, и не пытайтесь подключиться к другим неизвестным сетям.

Перед использованием

Основные операции

Руководство по расширенным операциям

**1** Основные сведения о камере

**2** Автоматический/гибридный автоматический режим

**3** Другие режимы съемки

**4** Режим P

**5** Режимы Tv, Av и M

**6** Режим воспроизведения

**7** Функции Wi-Fi

**8** Меню настройки

**9** Принадлежности

**10** Приложение

Алфавитный указатель



В случае неправильного задания параметров безопасности возможно возникновение указанных ниже проблем.

- **Контроль передачи**  
Злонамеренные посторонние лица могут контролировать передачу данных по сети Wi-Fi и пытаться получить передаваемые Вами данные.
- **Несанкционированный доступ к сети**  
Злонамеренные посторонние лица могут получить несанкционированный доступ к используемой Вами сети для похищения, изменения или уничтожения информации. Кроме того, Вы можете стать жертвой несанкционированного доступа других типов, таких как маскировка под законного пользователя (когда кто-то выдает себя за Вас для получения несанкционированного доступа к информации) или трамплинная атака (когда кто-то получает несанкционированный доступ к Вашей сети, чтобы использовать ее в качестве «трамплина» для заметания следов при проникновении в другие системы).

Во избежание возникновения подобных проблем обязательно тщательно защищайте свою сеть Wi-Fi.

При использовании функции Wi-Fi данной камеры обязательно должным образом учитывайте сопутствующие проблемы безопасности и соблюдайте баланс между рисками и удобством при настройке параметров безопасности.



Камера может печатать по сети Wi-Fi на PictBridge-совместимых принтерах. Технические стандарты PictBridge обеспечивают простое прямое подключение цифровых камер, принтеров и других устройств. Кроме того, новый стандарт DPS over IP делает возможными PictBridge-подключения в сетевых средах, и данная камера также поддерживает этот стандарт.

## Торговые марки и лицензирование

- Microsoft и Windows являются торговыми марками или зарегистрированными торговыми марками корпорации Microsoft в США и/или других странах.
- Macintosh и Mac OS являются торговыми марками корпорации Apple Inc., зарегистрированными в США и других странах.
- App Store, iPhone и iPad являются торговыми марками корпорации Apple Inc.
- Логотип SDXC является торговой маркой корпорации SD-3C, LLC.
- HDMI, High-Definition Multimedia Interface и логотип HDMI являются торговыми марками корпорации HDMI Licensing, LLC.
- Логотип iFrame и символ iFrame являются торговыми марками корпорации Apple Inc.
- Wi-Fi®, Wi-Fi Alliance®, WPA™, WPA2™ и Wi-Fi Protected Setup™ являются торговыми марками или зарегистрированными торговыми марками альянса Wi-Fi Alliance.
- N-метка является торговой маркой или зарегистрированной торговой маркой NFC Forum, Inc. в США и других странах.
- Все остальные торговые марки являются собственностью своих владельцев.
- В данном устройстве используется технология exFAT, лицензированная у корпорации Microsoft.
- This product is licensed under AT&T patents for the MPEG-4 standard and may be used for encoding MPEG-4 compliant video and/or decoding MPEG-4 compliant video that was encoded only (1) for a personal and non-commercial purpose or (2) by a video provider licensed under the AT&T patents to provide MPEG-4 compliant video. No license is granted or implied for any other use for MPEG-4 standard.  
\* Приводится на английском языке согласно требованиям.

Перед использованием

Основные операции

Руководство по расширенным операциям

**1** Основные сведения о камере

**2** Автоматический/гибридный автоматический режим

**3** Другие режимы съемки

**4** Режим P

**5** Режимы Tv, Av и M

**6** Режим воспроизведения

**7** Функции Wi-Fi

**8** Меню настройки

**9** Принадлежности

**10** Приложение

Алфавитный указатель



## Ограничение ответственности

- Несанкционированное тиражирование данного Руководства запрещено.
- Все измерения основаны на стандартах тестирования Canon.
- Информация может быть изменена без уведомления, также как и технические характеристики и внешний вид изделия.
- Фактический вид оборудования может несколько отличаться от показанного на иллюстрациях и примерах экрана из данного Руководства.
- Независимо от указанного выше, компания Canon не несет ответственности за любой ущерб, связанный с использованием данного продукта.

Перед использованием

Основные операции

Руководство по расширенным операциям

**1** Основные сведения о камере

**2** Автоматический/гибридный автоматический режим

**3** Другие режимы съемки

**4** Режим P

**5** Режимы Tv, Av и M

**6** Режим воспроизведения

**7** Функции Wi-Fi

**8** Меню настройки

**9** Принадлежности

**10** Приложение

Алфавитный указатель

